

# STIHL®

## STIHL RE 143, 163

Uputa za uporabu  
Návod k použití  
Használati utasítás  
Návod na obsluhu

Инструкция по эксплуатации  
Інструкція з експлуатації  
Instrukcja użytkowania  
Ръководство за употреба  
Instrucțiuni de utilizare  
Navodilo za uporabo



- Ⓜ Uputa za uporabu  
1 - 31
- Ⓒ Návod k použití  
32 - 61
- Ⓜ Használati utasítás  
62 - 92
- Ⓜ Návod na obsluhu  
93 - 122
- Ⓜ Инструкция по  
эксплуатации  
123 - 155
- Ⓜ Інструкція з експлуатації  
156 - 187
- Ⓜ Instrukcja użytkowania  
188 - 220
- Ⓜ Ръководство за  
употреба  
221 - 253
- Ⓜ Instrucțiuni de utilizare  
254 - 283
- Ⓜ Navodilo za uporabo  
284 - 312

## Popis sadržaja

Uz ovu uputu za uporabu	2	Adrese	30
Upute o sigurnosti u radu i tehnika rada	2	Certifikat kvalitete/kakvoće	31
Kompletiranje uređaja	7		
Transportiranje uređaja	8		
Dogradnja, demontaža mlazne cijevi	9		
Dogradnja, demontaža visokotlačnog crijeva	9		
Uspostavljanje opskrbe vodom	10		
Uspostavljanje beztlačne opskrbe vodom	12		
Električno priključivanje uređaja	12		
Uklapanje/uključivanje uređaja	13		
Rad	13		
Primiješavanje sredstva za čišćenje	15		
Isklapanje/isključivanje uređaja	17		
Pohranjivanje/skladištenje uređaja	18		
Upute za održavanje- i njegu	19		
Održavanje	20		
Stavljanje u pogon/rad nakon duljeg skladištenja	20		
Minimiranje istrošenja ii izbjegavanje kvarova/šteta	21		
Važni ugradbeni dijelovi	22		
Tehnički podaci	23		
Poseban pribor	25		
Odklanjanje kvarova/smetnji u radu/pogonu	27		
Upute za vršenje popravaka	29		
Zbrinjavanje	29		
EG- Izjava proizvođača o sukladnosti	29		

### Cijenjeni i dragi kupci,

mного Vam hvala, što ste se odlučili za kvalitetan proizvod tvrtke STIHL.

Ovaj proizvod proizveden je u modernom postupku izrade i sa sveobuhvatnim sigurnosnim mjerama, vezanim uz kakvoću. Mi se trudimo učiniti sve, kako bi Vi bili zadovoljni s ovim uređajem i kako bi s njime radili bez problema.

Ukoliko vezano uz Vaš uređaj imate pitanja, molimo Vas da se obratite na Vašeg trgovca ili direktno na našu organizaciju prodaje.

Vaš



Hans Peter Stihl



# STIHL®

Ova uputa za uporabu je zaštićena po zakonu o autorskom pravu. Sva prava ostaju pridržana, osobito pravo umnožavanja, prijevod i preradba s elektroničkim sistemima.

## Uz ovu uputu za uporabu

### Slikovni simboli

Svi slikovni simboli, koji su smješteni na uređaju, pojašnjeni su u ovom naputku za korišćenje.

### Označavanje odlomaka teksta



#### UPOZORENJE

Upozorenje na opasnost od nesreće- i na opasnost od zadobivanja ozljeda za osobe, kao i na opasnost od teških kvarova/šteta na stvarima.



#### UPUTA

Upozorenje na mogućnost oštećenja uređaja ili njegovih pojedinačnih dijelova.

### Daljnji tehnički razvoj

STIHL stalno radi na daljnjem razvoju svih strojeva i uređaja ; istoga si zadržavamo pravo vršenja izmjena opsega isporuke u obliku, tehnici i opremi.

Stoga se iz podataka i slika u ovom naputku za korišćenje ne mogu postavljati-izvoditi nikakvi zahtjevi.

## Upute o sigurnosti u radu i tehnika rada



Tijekom rada s ovim uređajem potrebne su posebne mjere sigurnosti u radu, jer se radi s električnom strujom.



Prije prvog stavljanja u rad/pogon pažljivo pročitati cijelu uputu za uporabu i spremiti ju na sigurno mjesto, radi kasnijeg korišćenja.



Neuvažavanje upute za uporabu može biti opasno po život.



#### UPOZORENJE

- Maloljetnici ne smiju raditi s uređajem – izuzevši mladež preko 16 godina starosti, koja radi pod nadzorom, radi izobrazbe.
- Djecu držati pod nadzorom i osigurati, da se ne igraju s uređajem.
- Uređaj predavati ili posuđivati samo onim osobama, koje su upoznate s tim modelom i njegovim rukovanjem – i uvijek istovremeno predavati uputu za uporabu.

- Uređaj ne upotrebljavati, kada se na radnoj površini nalaze osobe bez zaštitne odjeće.
- Prije svih radova na uređaju, na primjer čišćenja, održavanja, zamjene dijelova – **izvući mrežni utikač!**

Uvažavati sigurnosne propise dotične zemlje, primjerice one, donesene od strane higijensko tehničkih organizacija posloprimca (stručnih zadruga), socijalnog osiguranja, oblasti za zaštitu rada i drugih.

Kada se uređaj više neće koristiti, treba ga isključiti/isključiti tako, da nitko ne bude ugrožen. Uređaj osigurati od neovlaštenog pristupa, izvući mrežni utikač.

Osobe, koje zbog ograničenih fizičkih, senzornih ili psihičkih karakteristika nisu u stanju sigurno posluživati uređaj, smiju s njime raditi samo pod nadzorom ili prema naputku od strane odgovorne osobe.

Korisnik je odgovoran za nesreće i opasnosti koje mogu nastati za druge osobe ili za njihovu imovinu/vlasništvo.

Tko prvi puta radi s uređajem: prodavatelj ili neko drugo stručno lice mu treba objasniti, kako se njime sigurno rukuje.

U nekim zemljama rad/pogon motornih uređaja koji emitiraju buku može komunalnim odredbama biti ograničen. Uvažavati propise koji se odnose na dotičnu zemlju.

Prije svakog početka rada treba provjeriti, da li je uređaj u stanju koje je u skladu s propisima (radno besprijekornom). Posebice treba obratiti

pažnju na priključni vod, mrežni utikač visokotlačno crijevo, uređaj za prskanje i sigurnosne uređaje/naprave.

Nikada se ne smije raditi s oštećenim visokotlačnim crijevom – treba ga zamijeniti smjesta.

Uređaj u rad/pogon stavljati samo, ako su svi dijelovi neoštećeni.

Visokotlačno crijevo se ne smije prelaziti vozilom, povlačiti, savijati ili zavrtati.

Visokotlačno crijevo ne upotrebljavati za povlačenje ili transportiranje uređaja.

Primjena visokotlačnog crijeva mora biti dopuštena za rad s dozvoljenim pogonskim pretlakom uređaja.

Na omotaču visokotlačnog crijeva su utisnuti dopušten pogonski/radni pretlak, najviša dozvoljena temperatura i datum proizvodnje. Na armaturama su navedeni dozvoljeni tlak i datum proizvodnje.

### **Pribor i pričuvni dijelovi**



#### **UPOZORENJE**

- Visokotlačna crijeva, armature i spojke su važni za sigurnost uređaja. Događivati samo ona visokotlačna crijeva, armature, spojke i ostali pribor, koji je tvrtka STIHL dozvolila za primjenu ovog uređaja ili tehnički istovrsne dijelove. U slučaju pitanja uz to,

obratiti se za savjet stručnom trgovcu. Upotrebljavati samo pribor visoke kakvoće. U protivnom može postojati opasnost od nesreća ili kvarova/šteta na uređaju.

- STIHL preporučuje uporabu originalnih dijelova i pribora tvrtke STIHL. Oni su po svojim karakteristikama optimalno prilagođeni proizvodu i zahtjevima korisnika/poslužitelja.

Ne vršiti izmjene na uređaju – time možete ugroziti vlastitu sigurnost. Tvrtka STIHL isključuje svako jamstvo za štete, nastale za osobe ili stvari, uzrokovane uporabom nedozvoljenih dogradnih uređaja.

### **Tjelesna sposobnost**

Tko radi s uređajem, mora biti odmoren, zdrav i u dobrom stanju. Tko se zbog zdravstvenih razloga ne bi smio naprezati, trebao bi upitati liječnika, da li je za njega rad s uređajem moguć.

Pošto se je konzumiralo alkohol, medikamente koji imaju negativan utjecaj na mogućnost reagiranja ili droge, s motornim uređajem se ne smije raditi.

### **Područja primjene**

Visokotlačni čistač je prikladan za čišćenje vozila, strojeva, spremnika, fasada, štala, kao i za skidanje rđe bez prašine i stvaranja iskri.

Primjena uređaja u druge svrhe nije dozvoljena i može uzrokovati nesreće ili kvarove/štete na uređaju.

### **Odjeća i oprema**

Nositi cipele s prijanjajućim potplatom.



Nositi zaštitne naočale i zaštitnu odjeću. STIHL preporučuje uporabu radnog odijela, kako bi se izbjeglo opasnost od zadobivanja ozljeda pri nehotimičnom doticaju s visokotlačnim mlazom.

### **Transportiranje uređaja**

Radi sigurnog transporta u- i na vozilima, uređaj treba pričvrstiti s trakama tako, da bude siguran od sklizanja i preokretanja.

Kada se uređaj i pribor transportira pri temperaturama oko ili ispod 0 °C (32 °F), preporučujemo korišćenje sredstva za zaštitu od mraza, pogledati poglavlje "Pohranjivanje/skladištenje uređaja".

### **Sredstva za čišćenje**



#### **UPOZORENJE**

- Uređaj je bio razvijan tako, da se mogu upotrebljavati sredstva za čišćenje, koje je ponudio ili preporučio proizvođač.
- Upotrebljavati samo ona sredstva za čišćenje, koja su dozvoljena/dopuštena za uporabu s visokotlačnim čistačima. Uporaba neprikladnih sredstava za čišćenje

ili kemikalija, može uzrokovati ugrožavanje zdravlja, oštećivanje stroja ili objekta koji se čisti. U slučaju pitanja uz to, obratiti se za savjet stručnom trgovcu.

- Sredstva za čišćenje upotrebljavati uvijek u propisanoj odmjerjenosti/doziranju – uvažavati odgovarajuće naputke za primjenu-uporabu sredstva za čišćenje.
- Sredstva za čišćenje mogu sadržavati materijale (otrovne, jetkaste, podražajne) gorive, lako zapaljive, koji mogu ugroziti zdravlje poslužitelja. Sredstva za čišćenje u slučaju kontakta s očima ili kožom smjesta temeljito isprati s dostatno čistom vodom. U slučaju da ste ih progutali, odmah konzultirati liječnika. **Uvažavati listove proizvođača, s podacima o sigurnosti u radu.**

### Prije rada



Visokotlačni čistač se ne smije direktno priključivati na opskrbnu mrežu s vodom za piće.

Visokotlačni čistač priključivati na opskrbnu mrežu s vodom za piće samo u spoju sa spriječavateljem povratnog toka/tijeka pogledati poglavlje "Poseban pribor".

### UPOZORENJE

- Kada je voda za piće protekla kroz spriječavatelj povratnog toka-tijeka, više se ne smatra vodom za piće.

Uređaj ne smije raditi/biti pogonjen s nečistom vodom.

U slučaju opasnosti od nastanka nečiste vode (na primjer tekući pijesak) mora se upotrebiti odgovarajući pročistač za vodu.

### Provjera visokotlačnog čistača

#### UPOZORENJE

- Uređaj smije raditi samo u radno sigurnom i besprijekornom stanju – **opasnost od nesreće!**
- Skopka (prekidač) uređaja se mora dati lako pomicati na 0.
- Sklopka (prekidač) uređaja se mora nalaziti u položaju 0.
- Provjeriti oštećenja visokotlačnom crijevu, uređaju za prskanje i sigurnosnim uređajima/napravama.
- visokotlačno crijevo i uređaj za prskanje trebaju biti u besprijekornom stanju za rad (čisti, pokretljivi-lako pomični), a montaža treba biti korektno izvedena
- radi sigurnog vođenja zahvatne ručke moraju biti čiste i suhe, kao i oslobođene od ulja i nečistoće
- ne vršiti izmjene na uređajima za posluživanje i na sigurnosnim uređajima/napravama

### Električni priključak

#### UPOZORENJE

Izbjegavati opasnost od strujnog udara:

- napon i frekvencija uređaja (vidi pločicu s oznakom tipa) moraju biti u skladu s naponom i frekvencijom mreže
- priključnom vodu, mrežnom utikaču i produžnom vodu provjeriti oštećenja oštećeni vodovi, spojke i utikači ili priključni vodovi koji nisu u skladu s propisima, ne smiju se upotrebljavati
- električni priključak smije biti samo na utičnici koja je instalirana u skladu s propisima
- izolacija priključnog- i produžnog voda, utikača i spojke mora biti u besprijekornom stanju
- mrežni utikač, priključni- i produžni vod, kao i električne zatične spojeve nikada ne zahvaćati s mokrim rukama

#### UPOZORENJE

Stručno polagati priključni- i produžni vod:

- uvažavati najmanje poprečne presjeke pojedinačnih vodova – pogledati poglavlje "Električno priključivanje uređaja"
- priključni vod polagati i označavati tako, da se isti ne može oštetiti i da pri tome nitko ne bude ugrožen – **opasnost od spoticanja!**

- Uporaba neprikladnih produžnih vodova može biti opasna. Upotrebljavati samo one produžne vodove, čija uporaba je dopuštena za vanjsku primjenu i one, koji su označeni na odgovarajući način, te imaju dostatan presjek voda
- utikač i spojka produžnog voda moraju biti vodootporni i ne smiju ležati u vodi
- preporučuje se zatični spoj primjerice putem uporabe kablenskog bubnja, držati najmanje 60 mm preko tla
- ne puštati da se taru na rubovima/bridovima, šiljastim ili oštrim predmetima
- ne gnječiti ih oštrim bridom vratiju ili prozorskim reškam
- kod omotanih/prepletenih vodova – izvući mrežni utikač i odmotati vodove
- uvijek u cijelosti odmotati kablanski bubanj, kako bi izbjegli opasnost od izbijanja požara zbog pregrijavanja

### Za vrijeme rada

#### UPOZORENJE

- Ne usisavati tekućine koje sadrže sredstva za otapanje ili nerazrijeđene kiseline, kao ni otapala (na primjer benzin, loživo ulje, razrijeđivač boja ili aceton). Te tvari oštećuju materijale koji su upotrebljeni na uređaju. Raspršna maglica je visokozapaljiva, eksplozivna i otrovna.



U slučaju oštećenja priključnog voda na mrežu, smjesta izvaditi mrežni utikač – **opasnost po život uslijed strujnog udara!**



Sam uređaj i ostale električne uređaje nikada ne prskati s visokotlačnim mlazom ili sa crijevom za vodu – **opasnost od kratkog spoja!!**



Električna postrojenja, priključke i strujne vodove ne prskati s visokotlačnim mlazom ili sa crijevom za vodu – **opasnost od kratkog spoja!**



Poslužitelj ne smije mlaz s tekućinom usmjeravati ni na sebe samog, niti na druge osobe, također ne niti s namjerom čišćenja odjeće ili cipela – **opasnost od zadobivanja ozljeda!**

Uvijek osigurati čvrst i siguran položaj.

Oprez kod sklizavice, vlage/mokrine, snijega, leda, na obroncima, na neravnom terenu – **opasnost od sklizanja!**

Visokotlačni čistač isključivati/isklapati, odlagati, što je moguće dalje od objekta koji čistimo.

Uređaj pogoniti/raditi s njime, samo stojeći. Ne pokrivati uređaj, paziti na dostatno provjetranje/ventiliranje motora.

Visokotlačni mlaz ne usmjeravati na životinje.

Visokotlačni mlaz ne usmjeravati na nepregledna mjesta.

Držati na sigurnoj udaljenosti djecu, životinje i promatrače.

Pri čišćenju sa objekta koji se čisti ne smiju u okoliš dospjeti opasni materijali (na primjer azbest, ulje). Obvezno uvažavati dotične smjernice za zaštitu okoliša!

Površine od azbestnog cementa se ne smije obrađivati s visokotlačnim mlazom. Osim nečistoće, pri radu se mogu osloboditi azbestne niti, opasne za zdravlje pluća. Osobito velika opasnost postoji nakon sušenja obrađivane površine.

Osjetljive dijelove od gume, gore navedenog materijala ne čistiti s okruglim mlazom, na primjer s rotorskom mlaznicom/sapnicom. Pri čišćenju paziti na dovoljan razmak između visokotlačne sapnice/mlaznice i površine, kako bi se izbjeglo oštećivanje površine koja se čisti.

Poluga pištolja za prskanje mora biti pokretljiva-, lako pomična, i mora se sama od sebe, pošto je ispuštena, pokretati u izlazni položaj.

Uređaj za prskanje fiksirati s obje ruke, kako bi sigurno mogli preuzeti odbojnu silu, kao i zakretni moment, koji dodatno nastaje kod uređaja za prskanje sa savijenom mlaznom cijevi.

Priključni vod ne oštećivati prelaženjem vozilom preko njega, gnječenjem, deranjem itd., čuvati ga od vrućine i zaštititi od kontakta s uljem.

Priključni vod ne doticati visokotlačnim mlazom.

Ukoliko uređaj nije bio podvrgnut opterećenju u skladu s odredbama (primjerice djelovanju sile uslijed udarca ili pada), prije daljnjeg rada/pogona obvezno mu treba provjeriti radno sigurno i besprijekorno stanje – pogledati također poglavlje "Prije rada". Također provjeriti radnu/funkcionalnu valjanost sigurnosnih uređaja. Uređaj, koji nije u radno sigurnom stanju, ne smije se niti u jednom slučaju dalje koristiti. U slučaju dvojbe, potražiti savjet stručnog trgovca.

Prije nego što napustimo uređaj: isključiti/isklopiti uređaj – izvući mrežni utikač.

### Sigurnosni uređaj

Nedozvoljen-nedopušten visoki tlak koji nastaje pri prorađivanju sigurnosnog uređaja, odvodi se natrag preko nadstrujnog ventila u usisnu stranu – stranu za usis visokotlačne pumpe. Sigurnosni uređaj je podešen u tvornici i ne smije se naknadno podešavati.

### Nakon rada

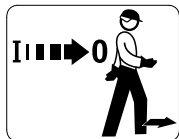

Prije nego što napustimo uređaj, treba ga isključiti/isklopiti!

- Mrežni utikač izvući iz utičnice.
- Crijevo za dotok vode između uređaja i opskrbe vodom razdvojiti.

Mrežni utikač ne izvlačiti iz utičnice povlačenjem priključnog voda, zahvaćati na mrežni utikač.

### Održavanje i popravci

#### UPOZORENJE



Prije svih radova na uređaju: mrežni utikač izvući iz utičnice.

- Upotrebljavati samo pričuvne dijelove visoke kakvoće. U protivnom može postojati opasnost od nesreća ili kvarova/šteta na uređaju. U slučaju pitanja uz to, obratiti se za savjet stručnom trgovcu.
- Kako bi se izbjeglo ugroze, radove na uređaju (primjerice zamjena priključnog voda) smiju vršiti samo ovlašteni stručnjaci za elektriку.

Dijelove od plastične mase čistiti tkaninom. Sredstva za čišćenje jakog kemijskog sastava mogu oštetiti plastičnu masu.

Proreze za rashladni zrak u kućištu motora čistiti u slučaju potrebe.

Redovito održavati uređaj. Vršiti samo radove održavanja i popravke, koji su opisani u uputi za uporabu. Sve ostale radove povjeriti na izvedbu stručnom trgovcu.

Tvrtka STIHL preporučuje uporabu originalnih pričuvnih dijelova tvrtke STIHL. Oni su po svojim karakteristikama optimalno prilagođeni uređaju i zahtjevima korisnika.

STIHL preporučuje, da se radovi održavanja i popravci povjere na izvedbu samo stručnom trgovcu tvrtke STIHL. Stručnim trgovcima tvrtke STIHL se nude redovita školovanja, a tehničke informacije im stoje na raspolaganju.



## Kompletiranje uređaja

Prije prvog stavljanja u rad/pogon, moraju se montirati razni dijelovi pribora.

### Držač za uređaj za prskanje

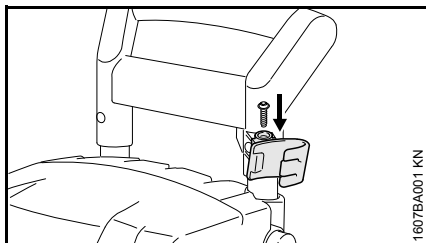

- Gornji držač gurnuti u prihvatnik zahvatne ručke i pričvrstiti s vijkom

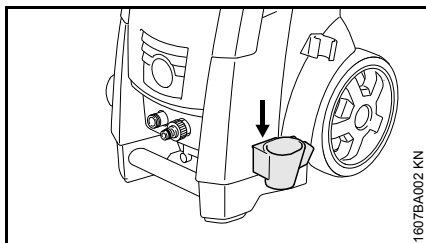

- donji držač gurati u prihvatnik kućišta tako dugo – dok se ne uključi/dok ne uđe u funkciju.

### Priključni nastavak na dotoku vode

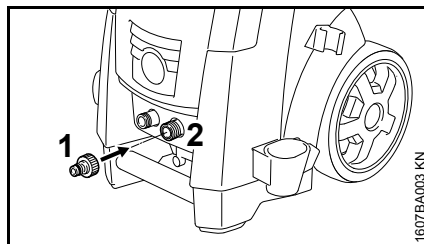

- Odvrnuti priključni nastavak (1) na dotoku vode (2) i ručno čvrsto pritegnuti.

### Držač za kazetu plosnatog/ravnog crijeva

Kazeta plosnatog/ravnog crijeva je sadržana u opsegu isporuke ovisno o dotičnoj zemlji ili se može dobiti kao poseban pribor.

Držači za kazetu plosnatog/ravnog crijeva su kod svih izvedaba sadržani u opsegu isporuke i mogu se montirati po potrebi.

### Montaža držača kod izvedaba s istovremeno isporučenom kazetom plosnatog/ravnog crijeva

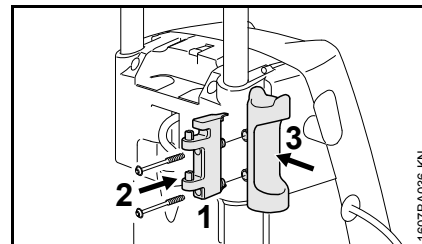

- Držač za kazetu plosnatog/ravnog crijeva (1) pričvrstiti s istovremeno isporučenim vijcima (2) na držač pištolja za prskanje (3)

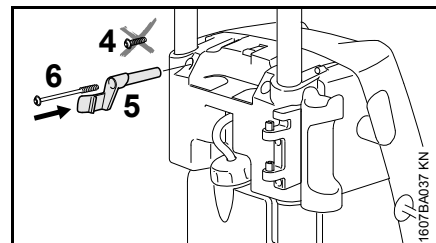

- odvrnuti vijak (4).
- Kuku s uezima za kazetu plosnatog/ravnog crijeva (5) pričvrstiti s istovremeno isporučenim vijkom (6).

## Montaža držača kod izvedaba bez istovremeno isporučene kazete plosnatog/ravnog crijeva

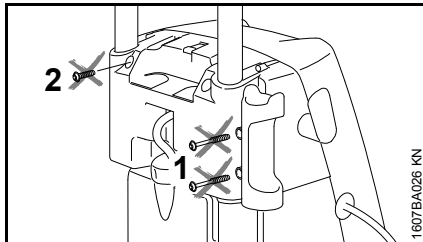

- Vijke (1) odvrnuti sa držača pištolja za prskanje
- odvrnuti vijak (2)

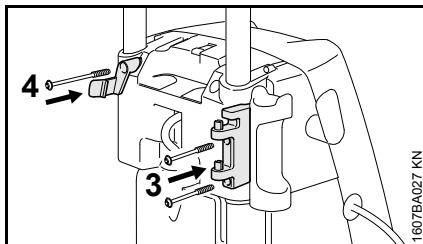

- držač za kazetu plosnatog/ravnog crijeva pričvrstiti s istovremeno isporučenim vijcima (3)
- kuku s urezima za kazetu plosnatog/ravnog crijeva pričvrstiti s istovremeno isporučenim vijkom (4).

## RE 143, RE 163

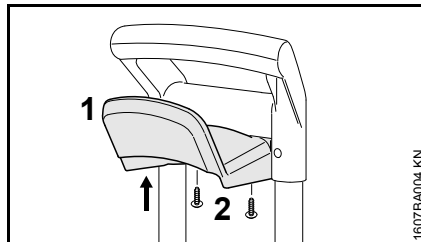

- Držač (1) za visokotlačno crijevo postaviti na donju stranu zahvatne ručke i pričvrstiti s vijcima (2).

## RE 143 PLUS, RE 163 PLUS

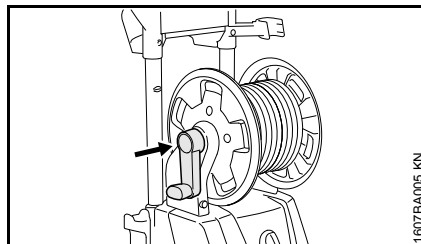

- Ručicu gurati u crijevni bubanj tako dugo – dok se ista ne uključi/dok ne uđe u funkciju.

## Transportiranje uređaja

### Zahvatna ručka sa podesivom visinom

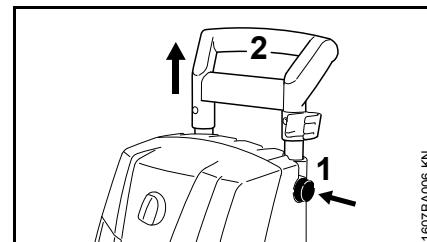

- Pritisnuti dugme (1) i zahvatnu ručku (2) povlačiti prema gore do graničnika.
- Ispustiti dugme i još jednom povlačiti na zahvatnoj ručki / naticati-gurati tako dugo, dok se teleskopske vodilice ne uključe (dok ne uđu u funkciju).

### Transporna ručka

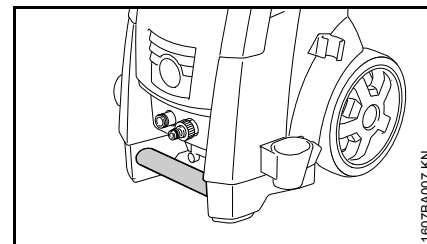

Uređaj se može nositi pomoću transportne ručke.

## Dogradnja, demontaža mlazne cijevi

### Mlazna cijev

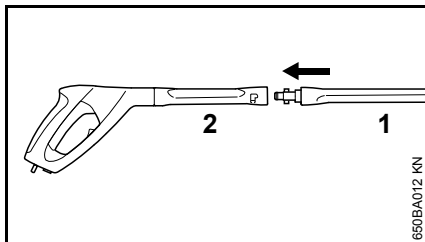

- Mlaznu cijev (1) gurnuti u prihvatnik pištolja za prskanje (2), zavrnuti za oko 90° i uključiti/dovesti u funkciju.

### Demontirati

- Mlaznu cijev (1) gurnuti u prihvatnik pištolja za prskanje (2), zakrenuti za 90° i izvući van iz prihvatnika.

### Sapnica/mlaznica

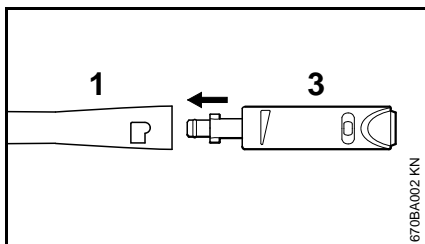

- Mlaznicu (3) gurnuti u prihvatnik mlazne cijevi (1)
- mlaznicu (3) držati pritisnutu i radi zakračunavanja zakrenuti za 90°

### Demontirati

- Mlaznicu (3) gurnuti u prihvatnik i radi odkraćunavanja zakrenuti za 90°

## Dogradnja, demontaža visokotlačnog crijeva

### RE 143, RE 163

### Dograđivanje visokotlačnog crijeva

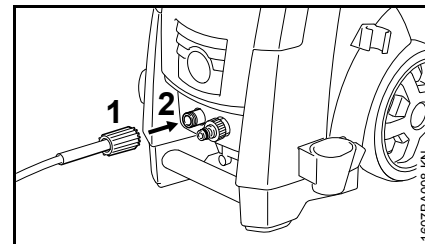

- Visokotlačno crijevo nataknuti na priključni nastavak (2).
- Postaviti pretornu maticu (1), ručno zavrnuti i pritegnuti.

### Demontiranje visokotlačnog crijeva

- Odvnuti pretornu maticu (1).
- Izvući visokotlačno crijevo sa priključnog nastavka (2).

### RE 143 PLUS, RE 163 PLUS

Visokotlačno crijevo je već priključeno.

## Demontiranje visokotlačnog crijeva

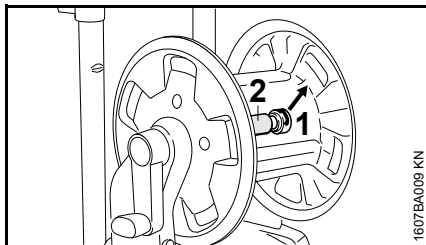

- Izvući van opružni utikač (1), a visokotlačno crijevo (2) izvući iz priključnog nastavka.

## Dograđivanje visokotlačnog crijeva

- Visokotlačno crijevo (2) nataknuti na priključni nastavak crijevnog bubnja.
- Opružni utikač (1) gurnuti u priključni nastavak.

## Visokotlačno crijevo na pištolju za prskanje

### Dograditi

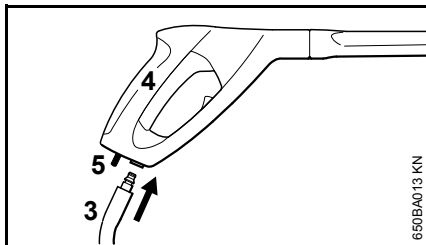

- Priključni nastavak sa visokotlačnog crijeva (3) gurati u prihvatnik pištolja za prskanje (4) tako dugo, dok se isti ne uključi/dok ne uđe u funkciju.

## Demontirati

- Pokretati zapornu polugu (5) i visokotlačno crijevo (3) izvaditi iz prihvatnika pištolja za prskanje.

## Produžetak visokotlačnog crijeva

Načelno uvijek upotrebljavati samo jedan produžetak visokotlačnog crijeva – pogledati poglavlje "Poseban pribor".

## Uspostavljanje opskrbe vodom

Uređaj se u usisnom pogonu također može napajati iz voda, cisterni, spremnika između ostalog – pogledati poglavlje "Uspostavljanje beztladne opskrbe vodom".

Crijevo pred priključkom na uređaj kratko isprati vodom, kako u uređaj ne bi mogli dospjeti pijesak i ostali dijeljici nečistoće.

## Priključiti crijevo

- Priključiti crijevo na pipac za vodu (promjer 1/2", duljina najmanje 10 m, kako bi se uhvatili tlačni impulsi. Maksimalna duljina 25 m)

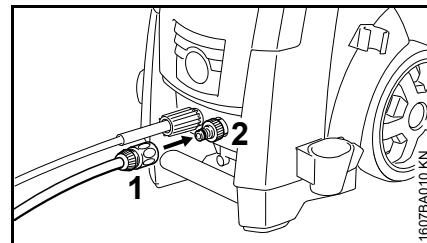

- Spojku (1) nataknuti na crijevni priključak (2).
- Otvoriti pipac za vodu.

## Plosnato/ravno crijevo\* priključiti

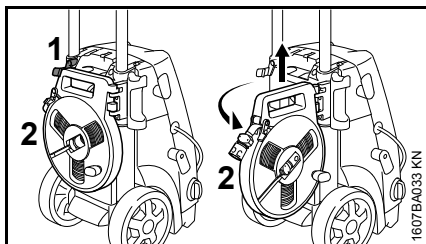

- Pokretati kuku s urezima (1) i kazetu plosnatog/ravnog crijeva (2) zakrenuti van
- kazetu plosnatog crijeva (2) potezom prema gore izvaditi van iz držaljke

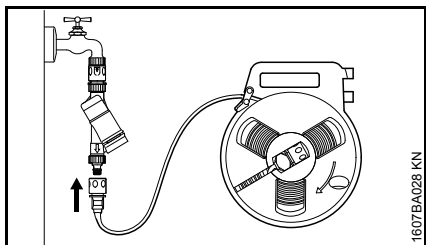

- plosnato/ravno crijevo priključiti na pipac za vodu

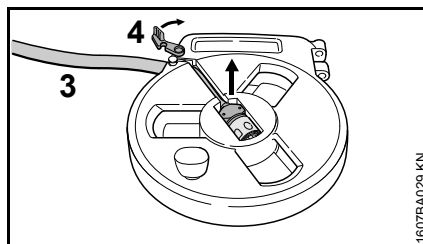

- plosnato/ravno crijevo (3) sasvim odmotati sa kazete plosnatog/ravnog crijeva
- otvoriti mjesto zakračunavanja (4) i izvaditi kraj crijeva sa spojkom
- plosnato/ravno crijevo položiti oslobođeno lomnih mjesta ili omči

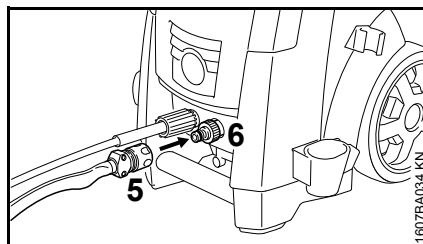

- spojku (5) nataknuti na crijevni priključak (6)
- otvoriti pipac za vodu.

## Priključak na mrežu vode za piće

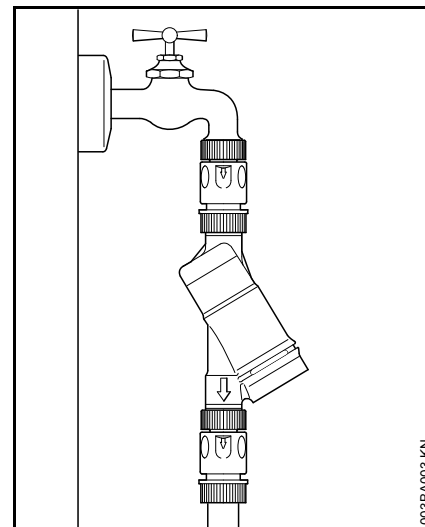

Kod priključka na mrežu vode za piće se između pipca za vodu i crijeva mora instalirati spriječavatelj povratnog toka/tijeka prema IEC/EN 60335-2-79.

Kada je voda za piće protekla kroz spriječavatelj povratnog toka-tijeka, više se ne smatra vodom za piće.

Pravila i odredbe mjesnih organizacija za opskrbu vodom radi spriječavanja povratnog toka/tijeka vode iz visokotlačnog čistača u mrežu vode za piće se moraju uvažavati.

\* sadržano u opsegu isporuke ovisno o dotičnoj zemlji ili se može dobiti kao poseban pribor

## Uspostavljanje beztlačne opskrbe vodom

Visokotlačni čistač može u usisnom pogonu raditi/biti pogonjen samo s garniturom za usisavanje (poseban pribor).



### UPUTA

Načelno se preporučuje uporaba pročistača za vodu.

- Uređaj priključiti na opskrbu s tlačnom vodom i kratkoročno staviti u rad/pogon u skladu s postojećom uputom za uporabu.
- Isklopiti/isključiti uređaj
- uređaj za prskanje demontirati sa visokotlačnog crijeva.
- Odvrnuti crijevnu spojku sa priključka za vodu
- garnituru za usisavanje priključiti na priključak za vodu s istovremeno isporučenim priključnim komadom

obvezno upotrebljavati istovremeno isporučeni priključni komad u garnituri za usisavanje. Crijevne spojke serijski istovremeno isporučene s visokotlačnim čistačem, nisu u usisnom pogonu nepropusne i stoga nisu prikladne za usisavanje vode.

- Usisno crijevo napuniti vodom i usisno zvonce usisnog crijeva uroniti u spremnik vode, **ne upotrebljavati zagađenu, prijavu vodu.**
- Visokotlačno crijevo rukom držati prema dolje.
- Uklopiti/uključiti uređaj

- čekati, dok na visokotlačnom crijevu ne izađe, dok se ne pojavi ravnomjerni mlaz.
- Isklopiti/isključiti uređaj
- priključiti uređaj za prskanje
- uređaj uključivati/uklapati s otvorenim pištoljem za prskanje
- više puta kratkoročno pokretati pištolj za prskanje, kako bi što je moguće brže odzračili uređaj

## Električno priključivanje uređaja

Napon i frekvencija uređaja (vidi pločicu s oznakom tipa) moraju biti u skladu s naponom i frekvencijom priključka na mrežu.

Najmanje osiguranje mrežnog priključka mora biti izvršeno u skladu s predloškom u tehničkim podacima – pogledati poglavlje "Tehnički podaci".

Uređaj mora biti priključen na opskrbu strujom preko zaštitne strujne ili nadstrujne sklopke, koja prekida struju, kada odvodna struja prema zemlji premašuje 30 mA za 30 ms.

Mrežni priključak mora odgovarati IEC 60364-1, kao i propisima koji se odnose na dotičnu zemlju.

Pri uklapanju/uključivanju uređaja, nastajuća kolebanja-oscilacije napona pri nepovoljnim mrežnim uvjetima (visoka mrežna impedancija) mogu imati negativan utjecaj na ostala priključena trošila. Pri mrežnoj impedanciji, manjoj od 0,15 Ohm-a, ne treba očekivati smetnje/kvarove.

Produžni vod mora ovisno o mrežnom naponu i duljini voda imati navedeni najmanji poprečni presjek.

Duljina voda	Najmanji poprečni presjek
<b>220 V – 240 V:</b>	
do 20 m	1,5 mm <sup>2</sup>
20 m do 50 m	2,5 mm <sup>2</sup>

## Priključak na mrežnu utičnicu

Prije priključivanja na opskrbu strujom provjeriti, da li je uređaj isklapljen/isključen – pogledati poglavlje "Isklapanje/isključivanje uređaja",

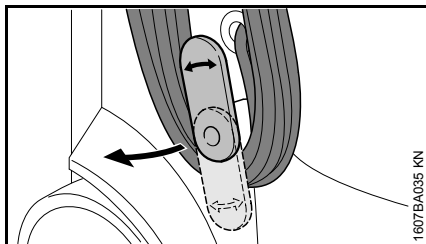

- donji držak zakrenuti prema gore i skinuti priključni vod
- mrežni utikač uređaja ili mrežni utikač produžnog voda gurnuti u utičnicu koja je instalirana u skladu s propisima.

## Uklapanje/uključivanje uređaja

- Otvoriti pipac za vodu.

### UPUTA

Uređaj uklapati/uključivati samo kada je crijevo za dotok vode priključeno, a pipac za vodu otvoren. U protivnom nastaje manjak vode, koji može uzrokovati oštećivanje uređaja.

- U potpunosti odmotati visokotlačno crijevo.

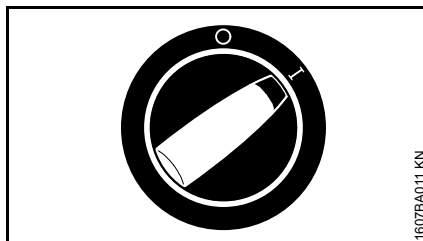

- Sklopku uređaja zakrenuti na I – uređaj je sada u Standby-pogonu/radu.

## Rad

### Rukovanje/pokretanje pištolja za prskanje

- Pištolj za prskanje usmjeriti na predmet koji čistimo – **nikada na osobe!**
- rotorsku sapnicu/mlaznicu, ukoliko postoji, pri startanju držati prema dolje

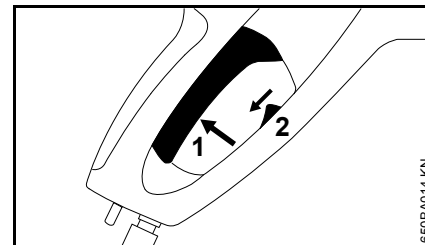

- sigurnosnu polugu (2) pritisnuti prema dolje – poluga (1) se odkraćunava
- protisnuti polugu (1)

Motor se pri ispuštanju poluge isključuje/isklapa.

### Standby-pogon/rad

### UPUTA

Uređaj pogoniti maksimalno 5 min. u Standby-pogonu/radu. Pri prekidima rada, koji traju dulje od 5 minuta, pri stankama u radu ili kada se uređaj ostavlja bez nadzora, uređaj iskllopiti/isključiti putem sklopke

(prekidača) na uređaju – pogledati poglavlje "Isključivanje/isklapanje uređaja".

## visokotlačno crijevo



### UPUTA

Ne prelamati visokotlačno crijevo i ne praviti s njim omče/petlje.

Ne stavljati teške predmete na visokotlačno crijevo i ne prelaziti vozilom preko njega.

## Tlačna-/količinska regulacija

Na visokotlačnoj pumpi se može podesiti radni tlak i količina vode za dugoročne prilagodbe zadaćama čišćenja.

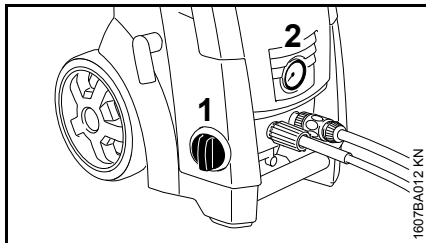

- zakretno dugme (1) zakretati u smjeru kretanja kazaljki na satu, kako bi povećali radni tlak i količinu vode
- zakretno dugme (1) zakretati suprotno smjeru kretanja kazaljki na satu, kako bi smanjili radni tlak i količinu vode
- manometar (2) pokazuje tlak u visokotlačnoj pumpi

## Mlaznice

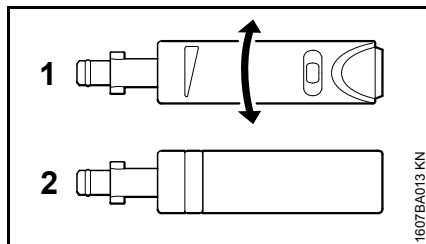

### Mlaznica s ravnim/plosnatim mlazom (1)

Radni tlak se na mlaznici može kontinuirano podešavati.

Mlazni kut 15°, maksimalan efekt pri razmaku od cca 7 cm.

- Zakretati postavnu čahuru/čahuru za podešavanje

### Rotorska mlaznica (2)

Mlaznica s rotirajućim mlazom za uklanjanje tvrdokorne nečistoće na tvrdim površinama. Maksimalan efekt pri razmaku od cca 10 cm.

Uređaj za prskanje može raditi također bez mlaznica u području niskog tlaka, na primjer u cilju ispiranja s velikom količinom vode.

## Pretinac za pohranjivanje mlaznica

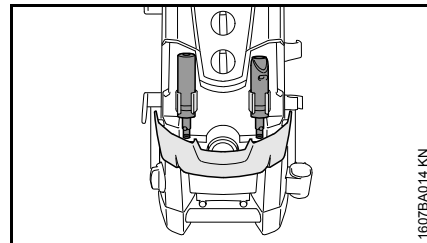

- otvoriti zaklopac – u držačima se može pohraniti rotorska mlaznica i mlaznica s plosnatim/ravnim mlazom

## Pohranjivanje pribora

Pištalj za prskanje, mlazna cijev, igla za čišćenje i ostali pribor mogu se pohraniti direktno na uređaju, pogledati poglavlje "Važni ugradbeni dijelovi".



## Primiješavanje sredstva za čišćenje

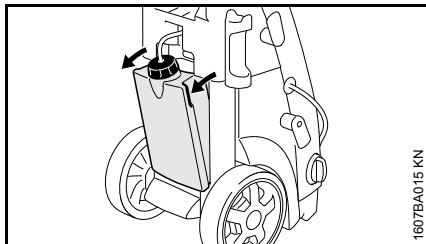

- Spremnik sredstva za čišćenje zahvatiti na obje ručke i izklopiti ga do graničnika
- poklopac s usisnim crijevom odvrnuti sa otvora za punjenje spremnika sredstva za čišćenje.
- Sredstvo za čišćenje tvrtke STIHL napuniti u spremnik sredstva za čišćenje u propisanom razrjeđenju.
- Otvor za punjenje spremnika sredstva za čišćenje zatvoriti s poklopcem
- gurati nasuprot spremniku sredstva za čišćenje tako dugo, dok se isti ne uključi u kućište/dok ne uđe u funkciju.

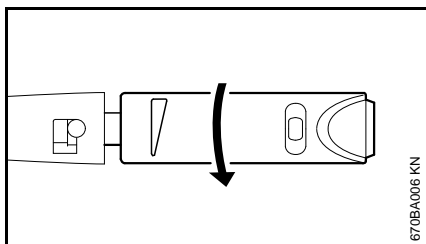

- Postavnu čahuru zavrtati do graničnika u smjeru strjelice (niskotlačni pogon/rad)

Sredstvo za čišćenje se može usisavati samo u radu/pogonu s niskim tlakom.

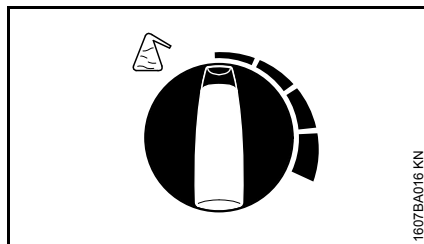

- S ručkom za odmjeravanje-doziranje podesiti količinu sredstva za čišćenje koje se primiješava

Dozirna ručka/ručka za odmjeravanje na lijevo: 0 % (min)

Dozirna ručka/ručka za odmjeravanje na desno: 5 % (max)

- Sredstvo za čišćenje nanositi odozdo prema gore.

Sredstva za čišćenje se ne smiju posušiti na predmetu koji čistimo.

Kada više nije potrebno primiješati daljnje sredstvo za čišćenje:

- dozirnu ručku/ručku za odmjeravanje postaviti na 0 % (min)
- visokotlačno crijevo pri otvorenom pištolju za prskanje pustiti neko kraće vrijeme da radi dalje tako dugo, dok iz mlaznice/sapnice potpuno ne prestane istjecati sredstvo za čišćenje

Pri dograđenim produžecima visokotlačnog crijeva, usisavanje sredstva za čišćenje iz spremnika za sredstva za čišćenje nije moguće.

## Demontirati, dograditi spremnik sredstva za čišćenje

Spremnik sredstva za čišćenje se može skinuti sa uređaja na primjer radi ispražnjavanja ili čišćenja.

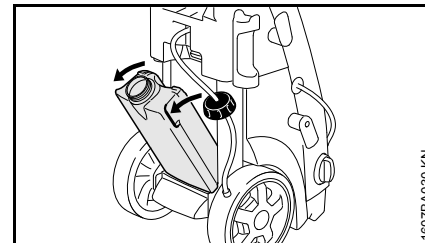

- Spremnik sredstva za čišćenje zahvatiti na obje ručke, isključiti potezom preko graničnika i izvući iz kućišta
- poklopac s usisnim crijevom odvrnuti sa otvora za punjenje spremnika za sredstva za čišćenje.

Usisno crijevo se može ugurati u kućište visokotlačnog čistača radi pohranjivanja/skladištenja.

### Dograđivanje

- Spremnik sredstva za čišćenje umetnuti u prihvatnike na dnu kućišta
- gurati nasuprot spremnika sredstva za čišćenje tako dugo, dok se isti ne uključi u kućište.

## Usisavanje sredstva za čišćenje iz separatnog spremnika

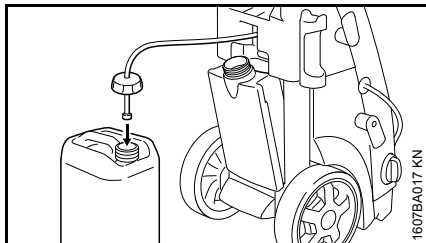

- Isključiti spremnik sredstava za čišćenje
- poklopac s usisnim crijevom odvrnuti sa otvora za punjenje spremnika za sredstva za čišćenje.
- Poklopac s usisnim crijevom zavijčati na separadni spremnik za sredstva za čišćenje.

Poklopac ima standardni navoj i odgovara uobičajenim spremnicima za sredstva za čišćenje.

- Usisno crijevo gumuti koliko je to moguće u spremnik za sredstva za čišćenje.

### Točno proračunati/podesiti koncentraciju sredstva za čišćenje

Kod nekih sredstava za čišćenje se koncentracija mora podesiti vrlo točno. U takvom slučaju mjeriti protok vode i potrošnju sredstva za čišćenje.

- Postavnu čahuru/čahuru za namještanje na mlaznici/sapnici podesiti na rad s niskim tlakom (niskotlačan pogon) – kao što je naprijed opisano.
- Dozirnru ručku/ručku za odmjeravanje za sredstva za čišćenje postaviti na "0 % (min)"
- Pištolj za prskanje držati u prikladnom, praznom prihvatnom spremniku (> 20 l) i pokretati ga točno 1 minutu.
- Mjeriti količinu vode "Q" u spremniku
- 2 litre sredstva za čišćenje u propisanom razrjeđenju napuniti u prikladnu posudu (sa skalom od 0,1 l) – STIHL preporučuje uporabu sredstva za čišćenje tvrtke STIHL.
- Usisno crijevo držati u posudi.
- Dozirnru ručku/ručku za odmjeravanje podesiti u skladu s željenom koncentracijom: 0 % (min.) do 5 % (maksimalno).
- Pištolj za prskanje držati u prikladnom, praznom prihvatnom spremniku (> 20 l) i pokretati ga točno 1 minutu.
- Očitati potrošnju sredstva za čišćenje "QR" na skali.

Proračunavanje stvarne koncentracije sredstva za čišćenje:

$$\frac{QR}{Q} \times V = \text{koncentracija}$$

- QR = količina potrošenog sredstva za čišćenje (u l/min)
- Q = količina vode bez sredstva za čišćenje (u l/min)
- V = prethodno razrjeđenje sredstva za čišćenje (u %)

Ukoliko stvarna koncentracija odstupa od željene, dozirnru ručku/ručku za odmjeravanje podesiti na odgovarajući način, u slučaju potrebe ponoviti mjerenje.

### Predrazrjeđenje sredstva za čišćenje obračunati u %

Ako prethodno razrjeđenje (predrazrjeđenje) nije navedeno kao %-na vrijednost, može se odrediti sa sljedećom tabelom:

vrijednosni omjer

1:1	=	50 %
1:2	=	33,3 %
1:3	=	25 %
1:5	=	16,6 %
1:10	=	9 %

**Primjer:**

vrijednosni omjer 1:2

- A = 1
- B = 2

$$\frac{A}{(A + B)} \times 100 = \text{vrijednost u \%}$$

$$\frac{1}{(1 + 2)} \times 100 = 33,3 \%$$

## Isklapanje/isključivanje uređaja

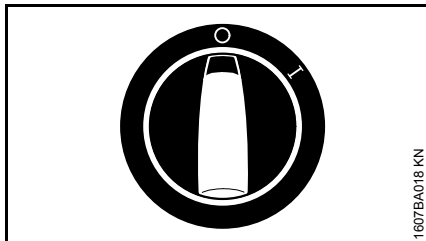

- Sklopku uređaja zakrenuti u položaj **0** i zatvoriti pipac za vodu.
- Pištolj za prskanje pokretati tako dugo, dok se ne postigne da voda kapa još samo iz mlaznice (uređaj je sada bez tlaka).
- Ispustiti polugu.

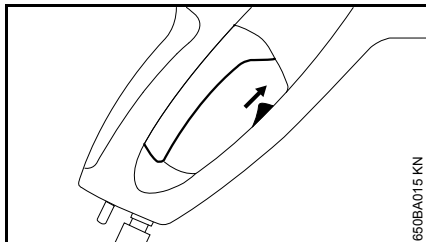

- Sigurnosnu polugu pištolja za prskanje pomaknuti prema gore – poluga se zakračunava, na taj način je spriječeno nehotimično uključivanje/uklapanje.
- Mrežni utikač izvući iz utičnice.
- Odstraniti crijevo sa pipca za vodu i sa uređaja.

## Nakon korišćenja

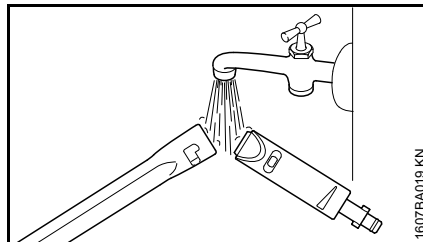

- Mjesto zakračunavanja mlazne cijevi i mlaznicu isprati vodom, kako bi se spriječilo stvaranje naslaga.
- Visokotlačno crijevo i priključni vod namotati na za to predviđene držače, pogledati poglavlje "Važni ugradbeni dijelovi".

### Izvedbe s kazetom plosnatog/ravnog crijeva\*

- preostalu vodu isprazniti iz plosnatog crijeva
- plosnato/ravno crijevo položiti oslobođeno od lomnih mjesta i omči

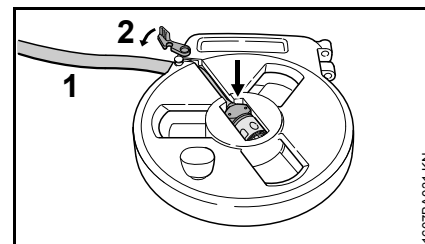

- spojku položiti u prihvatnik i plosnato/ravno crijevo (1) provesti kroz otvor
- zatvoriti mjesto zakračunavanja (2)

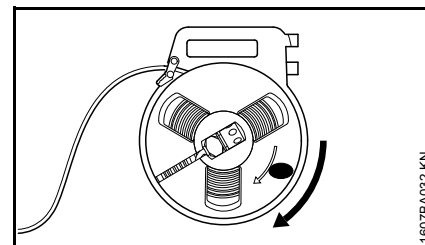

- namotati plosnato/ravno crijevo.

\* sadržano u opsegu isporuke ovisno o dotičnoj zemlji ili se može dobiti kao poseban pribor

## Pohranjivanje/skladištenje uređaja

Uređaj pohranjivati/skladištiti u suhoj prostoriji, sigurnoj od smrzavanja.

Ukoliko zaštita od smrzavanja/zaleđivanja nije zajamčena, u pumpu usisati sredstva za zaštitu od smrzavanja na glikolnoj bazi – kao i kod automobila/motornih vozila.

- Crijevo za dotok vode uroniti u spremnik sa sredstvom za zaštitu od smrzavanja.
- Pištolj za prskanje bez mlazne cijevi uroniti u isti spremnik.
- Uređaj uključivati/uklapati s otvorenim pištoljem za prskanje.
- Pištolj za prskanje pokretati tako dugo, dok ne počne izlaziti ravnomjerni mlaz.
- Ostatak sredstva za zaštitu od smrzavanja pohraniti u zatvorenom spremniku.

## Upute za održavanje- i njegu

Podaci se odnose na normalne uvjete primjene. Kada je dnevno radno vrijeme dulje, intervale treba skratiti u skladu s time. Samo u slučaju povremene primjene, intervale se mogu na odgovarajući način produljiti.		prije početka rada	na kraju rada, naime dnevno	jednom mjesečno	u slučaju oštećenja	u slučaju potrebe
Kompletan stroj	očevid (stanje, nepropusnost)	X				
	očistiti		X			X
Priključci na visokotlačnom crijevu	očistiti		X			X
	namastiti					X
Utikač spojke mlazne cijevi i spojni kolčak pištolja za prskanje	očistiti	X				X
Sito za dotok vode u visokotlačnom ulazu	očistiti			X		X
	zamijeniti				X	
Visokotlačna sapnica/mlaznica	očistiti		X			
	zamijeniti				X	
Otvori za provjetranje/ventiliranje	očistiti					X
Potporne nožice	provjeriti					X
	zamijeniti				X	

## Održavanje

Prije izvođenja njege ili čišćenja uređaja uvijek izvući mrežni utikač.

Kako bi se osiguralo rad/pogon bez problema, preporučujemo izvršavanje sljedećih radova pri svakom korišćenju uređaja:

- crijevo za vodu, viskokotlačno crijevo, mlaznu cijev i pribor prije montaže isprati vodom
- spojke osloboditi od pijeska i prašine

### Očistiti mlaznicu

Posljedica začepljene mlaznice/sapnice je previsok pumpni tlak, zbog čega je potrebno smjesta izvršiti čišćenje.

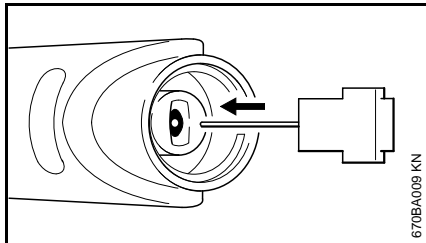

- iskllopiti/isključiti uređaj
- pištolj za prskanje pokretati tako dugo, dok se ne postigne da voda kapa još samo iz mlaznice – uređaj je sada bez tlaka
- demontirati mlaznicu
- mlaznicu očistiti s iglom za čišćenje

## UPUTA

mlaznicu čistiti samo onda, kada je demontirana

- mlaznicu od naprijed ispirati vodom

### Očistiti sito za dotok vode

Sito za dotok vode po potrebi čistiti jednom mjesečno ili češće.

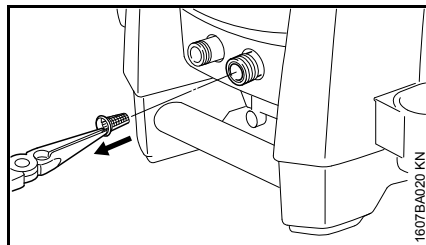

- rastaviti crijevni priključak
- sito oprezno s kliještima izvući van i isprati vodom
- prije umetanja biti siguran, da je sito intaktno – oštećeno sito treba zamijeniti

### Čistiti otvore za prozračavanje/ventiliranje

Uređaj održavati u čistom stanju, kako bi rashladni zrak na otvorima uređaja mogao slobodno ulaziti i izlaziti.

### Namastiti spojke

U slučaju potrebe namastiti spojke na pištolju za prskanje prema priključku visokotlačnog crijeva i mlazne cijevi.

## Stavljanje u pogon/rad nakon duljeg skladištenja

Usljed dugog skladištenja mogu se u pumpi nataložiti mineralni ostaci vode. Zbog toga motor radi teško ili nikako.

- Uređaj priključiti na vod za vodu i s vodom iz voda-kabela temeljito isprati, pri tome ne uključivati/uklapati mrežni utikač.
- Mrežni utikač utaknuti u utičnicu.
- Uređaj uključivati/uklapati s otvorenim pištoljem za prskanje.

## Minimiranje istrošenja i izbjegavanje kvarova/šteta

Pridržavanjem navoda iz ovog naputka za korišćenje sprječavate i izbjegavate prekomjerno istrošenje i kvarove na uređaju.

Korišćenje, održavanje i skladištenje uređaja moraju se vršiti tako pažljivo, kao što je opisano u ovom naputku za korišćenje.

Korisnik/poslužitelj je odgovoran za sve kvarove/štete, koje su uzrokovane neuvazavanjem uputa o sigurnosti u radu, uputa za posluživanje i održavanje. To osobito vrijedi za:

- vršenje izmjena na proizvodu, koje tvrtka STIHL nije dozvolila
- uporabu alata ili pribora, čija primjena nije dozvoljena, prikladna ili je glede kakvoće manje vrijedna
- uporabu uređaja koja nije u skladu s odredbama
- primjenu uređaja na sportskim- ili natjecateljskim priredbama
- kvarove/štete, nastale kao posljedica daljnjeg korišćenja uređaja s pokvarenim ugradbenim dijelovima
- Kvarovi/štete, nastale od mraza/zaleđivanja
- Kvarovi uslijed pogrešne naponske opskrbe
- Kvarovi uslijed loše opskrbe vodom (na primjer poprečni presjek crijeva za dotok je premalen)

## Radovi održavanja

Svi radovi, navedeni u poglavlju "Upute za održavanje- i njegu", moraju se redovito izvršavati. Ukoliko te radove održavanja korisnik/poslužitelj ne može izvršiti sam, nalog za izvedbu treba povjeriti stručnom trgovcu.

STIHL preporučuje, da se radovi održavanja i popravci povjere na izvedbu samo STIHL-ovom stručnom trgovcu. STIHL-ovim stručnim trgovcima se nude redovita školovanja, a tehničke informacije im stoje na raspolaganju.

Ukoliko se propusti izvedba tih radova ili ih se izvrši nestručno, mogu nastati kvarovi/štete, za koje korisnik/poslužitelj sam odgovara. Tu se između ostalog pribraja sljedeće:

- kvarovi/štete na komponentama uređaja, nastali kao posljedica nepravovremenog ili nedovoljno provedenog održavanja
- koroziju i ostale posljedične štete/kvarovi, nastale zbog nestručnog skladištenja
- kvarovi/štete na uređaju, nastali kao posljedica uporabe kvalitativno manje vrijednih pričuvnih dijelova

## Dijelovi, podložni istrošenju

Neki dijelovi motornog uređaja podliježu i pri korišćenju u skladu s odredbama normalnom istrošenju i moraju se već prema vrsti i trajanju korišćenja pravovremeno zamijeniti. Tome pripadaju između ostalog.:

- visokotlačne sapnice/mlaznice
- visokotlačna crijeva

## Važni ugradbeni dijelovi

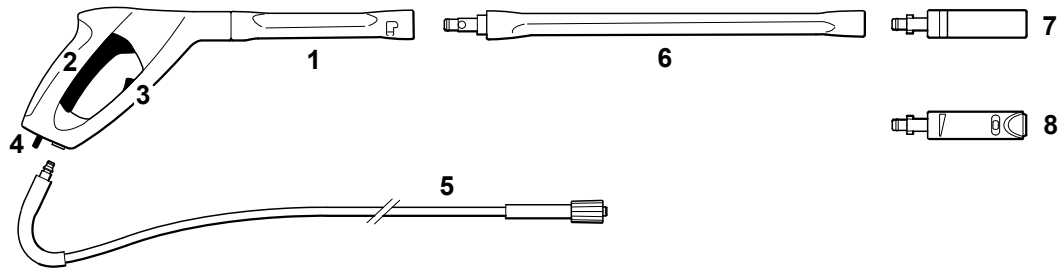

RE 143, RE 163

RE 143 PLUS, RE 163 PLUS

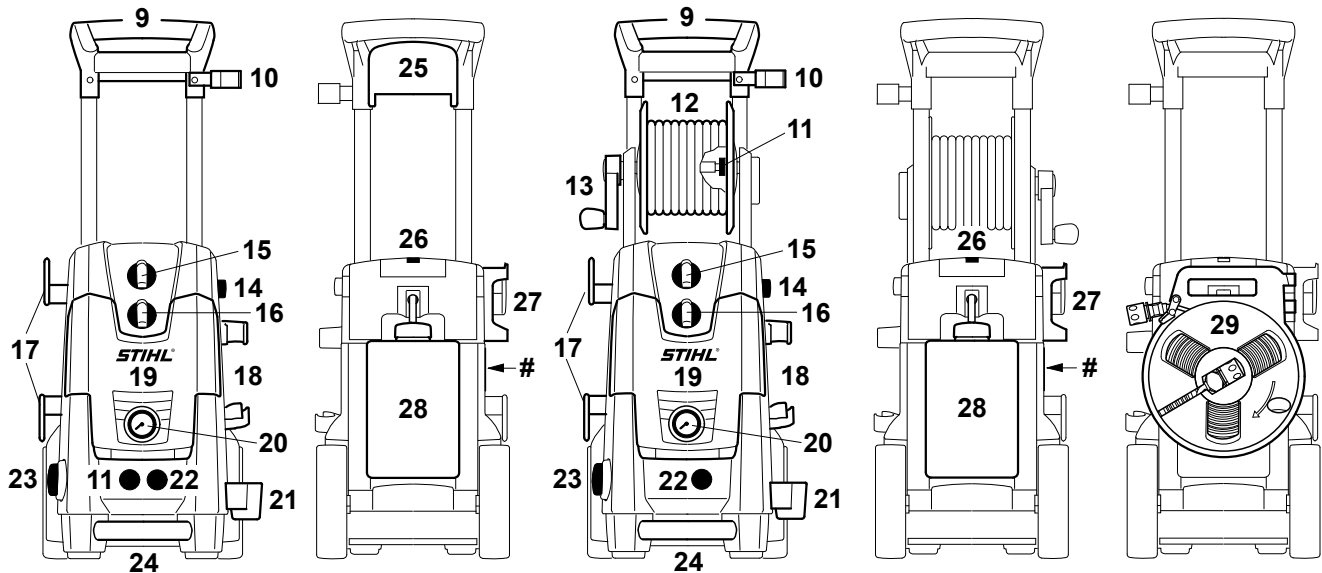

1607BA021 KN



- 1 pištolj za prskanje
- 2 poluga
- 3 sigurnosna poluga
- 4 opružno dugme
- 5 visokotlačno crijevo
- 6 mlazna cijev
- 7 rotorska sapnica/mlaznica
- 8 visokotlačna sapnica/mlaznica, podesiva
- 9 zahvatna ručka
- 10 gornji držač za uređaj za prskanje
- 11 priključak za visokotlačno crijevo
- 12 bubanj crijeva-crijevni bubanj
- 13 ručica za bubanj crijeva
- 14 dugme za podešavanje visine zahvatne ručke
- 15 sklopka uređaja
- 16 zakretna ručka za odmjeravanje-doziranje sredstva za čišćenje
- 17 držač za priključni vod
- 18 držač za poseban pribor kao na primjer rotirajuću četku za pranje
- 19 pretinac za pohranjivanje mlaznica/sapnica
- 20 manometar
- 21 donji držač za uređaj za prskanje
- 22 priključak za vodu
- 23 zakretna ručka, tlačna-/količinska regulacija
- 24 transportna ručka
- 25 držač crijeva
- 26 igla za čišćenje
- 27 držač za pištolj za prskanje
- 28 spremnik za sredstva za čišćenje
- 29 kazeta plosnatog/ravnog crijeva (sadržana u opsegu isporuke ovisno o dotičnoj zemlji ili se može dobiti kao poseban pribor)
- # pločica s oznakom tipa

## Tehnički podaci

### Podaci o elektrici

#### RE 143, RE 143 PLUS

Podaci o mrežnom priključku:	230 V / 1~ / 50 Hz <sup>1), 4)</sup> 220 V / 1~ / 50 Hz <sup>2)</sup> 220 V / 1~ / 60 Hz <sup>3)</sup>
Snaga:	2,9 kW <sup>1) 3)</sup> 2,2 kW <sup>2)</sup> 2,8 kW <sup>4)</sup>
Primanje struje-elektroenergije:	12,6 A <sup>1)</sup> 10 A <sup>2)</sup> 13,2 A <sup>3)</sup> 12,2 A <sup>4)</sup>
Osigurač, trom (karakteristika "C" ili "K"):	13 A <sup>1) 2) 4)</sup> 15 A <sup>3)</sup>
Razred zaštite:	I
Vrsta zaštite:	IP X5
	<sup>1)</sup> 230 V / 50 Hz izvedba <sup>2)</sup> 220 V / 50 Hz izvedba <sup>3)</sup> 220 V / 60 Hz izvedba <sup>4)</sup> 230 V / 50 Hz izvedba VB

#### RE 163, RE 163 PLUS

Podaci o mrežnom priključku:	230 V / 1~ / 50 Hz 230 V - 240 V / 1~ / 50 Hz <sup>5)</sup>
Snaga:	3,3 kW 2,4 kW <sup>5)</sup>
Primanje struje-elektroenergije:	14,3 A 10 A <sup>5)</sup>
Osigurač, trom (karakteristika "C" ili "K"):	16 A 10 A <sup>5)</sup>
Razred zaštite:	I
Vrsta zaštite:	IP X5
	<sup>5)</sup> 230 V - 240 V / 50 Hz izvedba

### Podaci o hidraulici

#### RE 143, RE 143 PLUS

Radni tlak:	14 Mpa <sup>1)</sup> (140 bar) 12 Mpa <sup>2)</sup> (120 bar) 12,2 Mpa <sup>3)</sup> (122 bar) 12,8 Mpa <sup>4)</sup> (128 bar)
Maksimalan dozvoljeni tlak:	15 Mpa (150 bar)
Maksimalan tlak dotoka vode:	1 Mpa (10 bar)
Maksimalan protok vode:	610 l/h <sup>1) 4)</sup> 520 l/h <sup>2)</sup> 700 l/h <sup>3)</sup>
Protok vode prema EN 60335-2-79:	540 l/h <sup>1)</sup> 470 l/h <sup>2)</sup> 660 l/h <sup>3)</sup> 570 l/h <sup>4)</sup>

Maksimalna usisna visina:	0,5 m
Maksimalna temperatura dotoka vode	
Rad/pogon s tlačnom vodom:	60 °C
Rad/pogon s usisavanjem:	20 °C
Maksimalna snaga odboja:	25,1 N <sup>1)</sup> 20,2 N <sup>2)</sup> 28,6 N <sup>3)</sup> 25,3 N <sup>4)</sup>

1) 230 V / 50 Hz izvedba

2) 220 V / 50 Hz izvedba

3) 220 V / 60 Hz izvedba

4) 230 V / 50 Hz izvedba VB

**RE 163, RE 163 PLUS**

Radni tlak:	15 Mpa (150 bar) 12 Mpa <sup>5)</sup> (120 bar)
Maksimalan dozvoljeni tlak:	16 Mpa (160 bar)
Maksimalan tlak dotoka vode:	1 Mpa (10 bar)
Maksimalan protok vode:	650 l/h 520 l/h <sup>5)</sup>

Protok vode prema EN 60335-2-79:	570 l/h 470 l/h <sup>5)</sup>
Maksimalna usisna visina:	0,5 m
Maksimalna temperatura dotoka vode	
Rad/pogon s tlačnom vodom:	60 °C
Rad/pogon s usisavanjem:	20 °C
Maksimalna snaga odboja:	27,4 N 20,2 N <sup>5)</sup>

<sup>5)</sup> 230 V - 240 V / 50 Hz izvedba**Mjere/dimenzije****RE 143, RE 163**

Duljina cca:	386 mm
Širina cca:	377 mm
Visina cca:	711 mm

**RE 143 PLUS, RE 163 PLUS**

Duljina cca:	386 mm
Širina cca:	377 mm
Visina cca:	787 mm

**Težina****RE 143**

Uređaj:	24 kg
Radna-pogonska spremnost:	26,4 kg

**RE 143 PLUS**

Uređaj:	25 kg
Radna-pogonska spremnost:	27,2 kg

**RE 163**

Uređaj:	24 kg
Radna-pogonska spremnost:	26,4 kg

**RE 163 PLUS**

Uređaj:	25 kg
Radna-pogonska spremnost:	27,2 kg

**Visokotlačno crijevo**

RE 143:	9 m, DN 06, čelično tkanje
RE 143 PLUS:	12 m, DN 06, čelično tkanje
RE 163:	9 m, DN 06, čelično tkanje
RE 163 PLUS:	12 m, DN 06, čelično tkanje

**Plosnato/ravno crijevo**

12 m, tekstilno tkanje

## Vrijednosti buke- i titranja (vibracione vrijednosti)

### Razina zvučnog tlaka $L_pA$ prema EN 60335-2-79 dodatak ZAA

RE 143	71,7 dB(A) <sup>1)</sup> 74,6 dB(A) <sup>2)</sup> 75,6 dB(A) <sup>3)</sup>
RE 143 PLUS	77,4 dB(A) <sup>1)</sup> 77,9 dB(A) <sup>4)</sup>
RE 163	73,5 dB(A) <sup>1)</sup> 74,6 dB(A) <sup>5)</sup>
RE 163 PLUS	79,7 dB(A) <sup>1)</sup>

### Razina zvučne snage $L_wA$ prema EN 60335-2-79 dodatak ZAA

RE 143	84,8 dB(A) <sup>1)</sup> 87,6 dB(A) <sup>2)</sup> 88,7 dB(A) <sup>3)</sup>
RE 143 PLUS	90,5 dB(A) <sup>1)</sup> 91 dB(A) <sup>4)</sup>
RE 163	86,6 dB(A) <sup>1)</sup> 87,6 dB(A) <sup>5)</sup>
RE 163 PLUS	92,8 dB(A) <sup>1)</sup>

- 1) 230 V / 50 Hz izvedba
- 2) 220 V / 50 Hz izvedba
- 3) 220 V / 60 Hz izvedba
- 4) 230 V / 50 Hz izvedba VB
- 5) 230 V - 240 V / 50 Hz izvedba

### Vibraciona vrijednost $a_{hv}$ na ručki prema ISO 5349

s plosnatom/ravnom mlaznicom < 2,5 m/s<sup>2</sup>

Za razinu zvučnog tlaka i za razinu zvučne snage K-faktor iznosi prema RL 2006/42/EG = 1,5 dB(A); za titrajno ubrzanje K-faktor iznosi prema RL 2006/42/EG = 2,0 m/s<sup>2</sup>.

## REACH

REACH označava EG-odredbu/propis za registriranje, procjenjivanje i dozvolu primjene/dopuštenje kemikalija.

Obavijesti za ispunjenje REACH (EG)-odredbe/propisa br. 1907/2006 pogledati [www.stihl.com/reach](http://www.stihl.com/reach)

## Poseban pribor

### Upute za upotrebu i ograničenja pri upotrebi

#### Produžetak mlazne cijevi

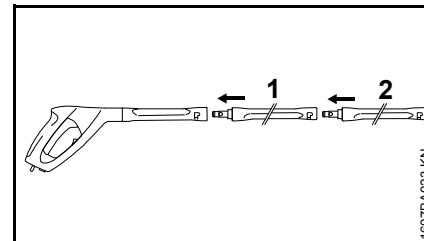

Načelno se smije primijenjivati samo jedan produžetak mlazne cijevi (1) između pištolja za prskanje i serijske mlazne cijevi (2).

#### RA 101

RA 101 stavljati u rad/pogoniti ili direktno, ili zajedno s istovremeno isporučenim produžetkom mlazne cijevi na pištolju za prskanje. Ne dograđivati daljnje-druge produžetke mlazne cijevi.

#### Uređaj s pješčanim- mokrim mlazom

Uređaj s pješčanim-mokrim mlazom stavljati u rad/pogoniti li direktno, ili zajedno s jednim produžetkom mlazne cijevi na pištolju za prskanje. Ne dograđivati daljnje-druge produžetke mlazne cijevi.

### Garnitura za čišćenje cijevi, 15 m

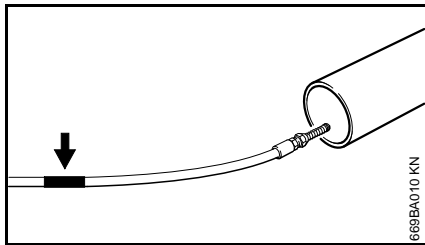

Na crijevu za čišćenje se ispod mlaznice nalazi oznaka (pogledati stranicu).

- crijevo ugurati do oznake u cijev koju čistimo – tekar zatim uključiti/uklopiti uređaj

Ukoliko pri izvlačenju crijeva iz cijevi oznaka postane vidljiva:

- isključiti/isključiti uređaj
- pokretati pištolj za prskanje tako dugo, dok uređaj ne ostane bez tlaka
- crijevo kompletno izvući iz cijevi van

Crijevo za čišćenje nikada ne izvlačiti van iz cijevi, dok je uređaj uključen/uklopljen.

### Produžetci visokotlačnog crijeva

- čelično tkanje, 7 m
- čelično tkanje, 10 m
- čelično tkanje, 20 m

Produžetak visokotlačnog crijeva uvijek priključivati između uređaja i visokotlačnog crijeva.

### Tekstilno plosnato/ravno crijevo s kasetom

Niskotlačno crijevo za priključivanje visokotlačnog čistača na pipac za vodu. Sa kasetom se tekstilno plosnato/ravno crijevo daje odmotati i namotati, kao i skladištiti direktno na uređaj, štedeći prostor.

### Rotirajuća četka za pranje

Rotirajuću četku za pranje stavljati u rad ili direktno, ili zajedno s jednim produžetkom mlazne cijevi na pištolju za prskanje. Ne dograđivati daljnje-druge produžetke mlazne cijevi.

### Savijena mlazna cijev

Savijenu mlaznu cijev stavljati u rad ili direktno, ili zajedno s jednim produžetkom mlazne cijevi na pištolju za prskanje. Ne dograđivati daljnje-druge produžetke mlazne cijevi.

Sapnica/mlaznica se može očistiti pomoću igle za čišćenje, koja je istovremeno isporučena.

### Savijena mlazna cijev, duga

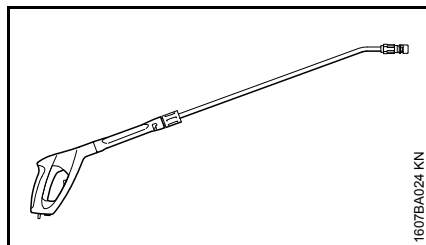

Dugu, savijenu mlaznu cijev stavljati u rad samo direktno na pištolju za prskanje. Ne dograđivati produžetke mlazne cijevi.

Ne usmjeravati oko nepreglednih kuteva, gdje se mogu nalaziti ljudi. Sapnica/mlaznica se može očistiti pomoću igle za čišćenje, koja je istovremeno isporučena.

### Pročistač za vodu

Za čišćenje vode iz vodene mreže, kao i u beztllačnom usisnom pogonu.

### Spriječavatelj povratnog toka/tijeka

sprečava povratni tijek vode iz visokotlačnog čistača u mrežu s vodom za piće.

### Ostali poseban pribor

- četka za pranje površina
- garnitura za čišćenje
- garnitura za usisavanje
- sredstva za čišćenje- i njegu za različita područja primjene

Aktuelne obavijesti uz ovaj i daljnji poseban pribor može se dobiti kod stručnog trgovca tvrtke STIHL.

## Odklanjanje kvarova/smetnji u radu/pogonu

Prije radova na stroju izvući mrežni utikač, zatvoriti pipac za vodu i pištolj za prskanje pokretati tako dugo, dok se ne razgradi tlak.

Smetnja/kvar	Uzrok	Odklanjanje
Motor pri uključivanju/uklapanju neće proraditi (bruji pri uključivanju/uklapanju)	mrežni napon je previše nizak, naime nije u redu	provjeriti električni priključak provjeriti utikač, kabel/vod i sklopku
	Kabelski produžetak s pogrešnim poprečnim presjekom	upotrijebiti produžetak s dostatnim poprečnim presjekom, pogledati poglavlje "Električno priključivanje uređaja"
	Produžetak kabela/voda je previše dug	uređaj priključiti bez, ili sa kraćim produžetkom kabela/voda
	Mrežni osigurač je isključen/isklopljen	isključiti/isklopiti uređaj, pokretati pištolj a prskanje tako dugo, da voda kapa još samo iz glave za prskanje, umetnuti sigurnosnu polugu, uključiti mrežni osigurač
	Pištolj za prskanje se nije pokretalo	pri uključivanju/uklapanju pokretati pištolj za prskanje
Motor se radeći uključuje/uklapa i isključuje/isklapa	propusna visokotlačna pumpa ili uređaj za prskanje	uređaj povjeriti radi dovođenja u stanje ispravnosti stručnom trgovcu <sup>1)</sup>
Motor zastaje	uređaj se zbog pregrijavanja isključuje/isklapa	provjeriti podudarnost opskrbnog napona i napona uređaja, motor pustiti da se ohladi najmanje 5 minuta
Loš, nejasan, nečist oblik mlaza	nečista mlaznica	očistiti mlaznicu, pogledati poglavlje "Održavanje"

Prije radova na stroju izvući mrežni utikač, zatvoriti pipac za vodu i pištolj za prskanje pokretati tako dugo, dok se ne razgradi tlak.

Smetnja/kvar	Uzrok	Odklanjanje
Tlačne oscilacije/kolebanje, naime pad tlaka	manjak vode	sasvim otvoriti pipac za vodu održavati dopuštenu/dozvoljenu usisnu visinu (samo pri usisnom pogonu-radu s usisavanjem)
	Nečista visokotlačna sapnica/mlaznica u glavi za prskanje	očistiti visokotlačnu sapnicu/mlaznicu, pogledati poglavlje "Održavanje"
	Začepljeno sito za dotok vode u ulazu pumpe	očistiti sito za dotok vode, pogledati poglavlje "Održavanje"
	Propusna visokotlačna pumpa, pokvareni ventili	uređaj povjeriti radi dovođenja u stanje ispravnosti stručnom trgovcu <sup>1)</sup>
	Začepljena mlaznica	očistiti sapnicu/mlaznicu
Izostaju sredstva za čišćenje	spremnik za sredstva za čišćenje je prazan	napuniti spremnik za sredstva za čišćenje
	Začepljeno mjesto usisavanja sredstva za čišćenje	odstraniti začepljenje
	Istrošena venturijska mlaznica	uređaj povjeriti radi dovođenja u stanje ispravnosti stručnom trgovcu

<sup>1)</sup> STIHL preporučuje stručnog trgovca tvrtke STIHL

## Upute za vršenje popravaka

Korisnici/poslužitelji ovog uređaja smiju vršiti samo one radove održavanja i njege, koji su opisani u ovom naputku za korišćenje.. Daljnje popravke smiju vršiti samo stručni trgovci.

STIHL preporučuje, da se radovi održavanja i popravci povjere na izvedbu samo STIHL-ovom stručnom trgovcu. STIHL-ovim stručnim trgovcima se nude redovita školovanja, a tehničke informacije im stoje na raspolaganju.

Pri vršenju popravaka ugrađivati samo pričuvne dijelove, čiju primjenu je tvrtka STIHL dozvolila za ovaj motorni uređaj ili tehnički istovrsne dijelove.

Upotrebljavati samo pričuvne dijelove visoke kakvoće. U protivnom može postojati opasnost od nesreća ili kvarova/šteta na uređaju.

STIHL preporučuje uporabu STIHL-ovih originalnih pričuvnih dijelova.

STIHL-ove originalne pričuvne dijelove prepoznaje se po STIHL-ovom kataloškom broju pričuvnog dijela, po oznaci **STIHL** i povremeno po STIHL-ovom znaku za pričuvni dio **G** (na malim dijelovima može stajati samo sam znak).

## Zbrinjavanje

Pri zbrinjavanju uvažavati propise o zbrinjavanju, specifične za dotičnu zemlju.

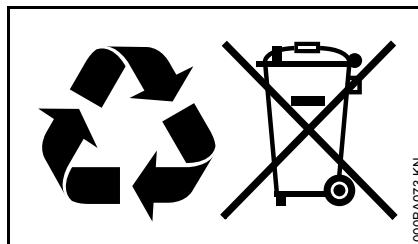

Proizvodi tvrtke STIHL ne pripadaju u kućni otpad. Uređaj STIHL, akumulator, pribor i ambalažu odložite na mjesto za ekološku uporabu.

Aktualne obavijesti glede zbrinjavanja mogu se dobiti kod ovlaštenog distributera tvrtke STIHL.

## EG- Izjava proizvođača o sukladnosti

ANDREAS STIHL AG & Co. KG  
Badstr. 115  
D-71336 Waiblingen

potvrđuje, da

vrsta gradnje:	visokotlačni čistač
oznaka tvrtke:	STIHL
tip:	RE 143, RE 143 PLUS
serijska identifikacija:	4768
tip:	RE 163, RE 163 PLUS

serijska identifikacija: 4769

odgovara propisima o prometanju smjernica 2011/65/EU, 2006/42/EG, 2004/108/EG i 2000/14/EG, te da je razvijen i izrađen u skladu sa sljedećim normama-standardima:

EN ISO 12100-1, EN ISO 12100-2, EN 55014-1, EN 55014-2, EN 60335-1, EN 60335-2-79, EN 61000-3-2, EN 61000-3-3

Radi određivanja mjerene i garantirane razine zvučne snage postupano je prema smjernici 2000/14/EG, dodatak V, primjenom norme ISO 3744.

**Mjerena razina zvučne snage**

RE 143	84,8 dB(A) <sup>1)</sup>
	87,6 dB(A) <sup>2)</sup>
	88,7 dB(A) <sup>3)</sup>
RE 143 PLUS	90,5 dB(A) <sup>1)</sup>
	91 dB(A) <sup>4)</sup>
RE 163	86,6 dB(A) <sup>1)</sup>
	87,6 dB(A) <sup>5)</sup>
RE 163 PLUS	92,8 dB(A) <sup>1)</sup>

**Garantirana razina zvučne snage**

RE 143	86 dB(A) <sup>1)</sup>
	89 dB(A) <sup>2)</sup>
	90 dB(A) <sup>3)</sup>
RE 143 PLUS	92 dB(A)
RE 163	88 dB(A) <sup>1)</sup>
	89 dB(A) <sup>5)</sup>
RE 163 PLUS	94 dB(A) <sup>1)</sup>

- 1) 230 V / 50 Hz izvedba
- 2) 220 V / 50 Hz izvedba
- 3) 220 V / 60 Hz izvedba
- 4) 230 V / 50 Hz izvedba VB
- 5) 230 V - 240 V / 50 Hz izvedba

Pohrana tehničke dokumentacije:

ANDREAS STIHL AG & Co. KG  
Produktzulassung

Godina gradnje uređaja navedena je na  
CE-(certifikacijskoj) pločici uređaja.

Waiblingen, 01.08.2012

ANDREAS STIHL AG & Co. KG

u.z.



Thomas Elsner

Rukovoditelj proizvodnih grupa,  
management

**Adrese**

**Hrvatska**

UNIKOMERC - UVOZ d.o.o.  
Amruševa 10, 10000 Zagreb  
Prodaja:  
Ulica Kneza Ljudevita Posavskog 56,  
10410 Velika Gorica  
Tel.: 01 6221 555, Fax: 01 6221 569

ANDREAS STIHL AG & Co. KG  
obvezuje se da će preko svog uvoznika,  
opskrbljivati tržište sa rezervnim  
dijelovima i servisom u sljedećih 7  
godina.

Uvoznik je za sada firma UNIKOMERC –  
UVOZ d.o.o.

**Bosna i Hercegovina**

Unikomerc d. o. o.  
Bišće polje, Konjusi bb  
88000 Mostar  
Tel.: 036 352560, Fax: 036 352561

MW-Import d. o. o.  
Pritoka bb  
77000 Bihac  
Tel.: 037 319215, Fax: 037 319214

Pro Wald d. o. o.  
Rajlovačka cesta bb  
71000 Sarajevo  
Tel.: 033 789530, 033 789531  
Fax: 033 234279



## Certifikat kvalitete/kakvoće



Svi proizvodi tvrtke STIHL odgovaraju glede kakvoće najvećim zahtjevima.

Certifikatom od strane neovisnog društva se proizvođaču, tvrtki STIHL potvrđuje, da svi proizvodi vezano uz razvoj proizvoda, nabavku materijala, proizvodnju, montažu, dokumentaciju i servisnu službu ispunjavaju stroge zahtjeve međunarodne norme ISO 9001 glede sistema kakvoće managementa.

## Obsah

Vysvětlivky k tomuto návodu k použití	33
Bezpečnostní pokyny a pracovní technika	33
Kompletace stroje	38
Při přepravě stroje	39
Montáž a demontáž stříkací trubky	40
Montáž a demontáž vysokotlaké hadice	40
Připojení přívodní hadice	41
Jak se provádí beztlakové napájení vodou	43
Připojení stroje na elektrickou síť	43
Zapnutí stroje	44
Pracovní postup	44
Přidávání čisticích prostředků	46
Vypnutí stroje	48
Skladování stroje	49
Pokyny pro údržbu a ošetřování	50
Údržba	51
Uvedení do provozu po dlouhém skladování	51
Jak minimalizovat opotřebenění a jak zabránit poškození	52
Důležité konstrukční prvky	53
Technická data	54
Zvláštní příslušenství	56
Provozní poruchy a jejich odstranění	58
Pokyny pro opravu	60
Likvidace stroje	60
Potvrzení výrobce o konformitě CE	60

Záruční a pozáruční servis	61
Certifikát o jakosti	61

**Vážená zákaznice, vážený zákazníku, děkujeme Vám, že jste se rozhodli pro jakostní výrobek firmy STIHL.**

**Tento produkt byl vyroben za použití moderních výrobních technologií a obsáhlých opatření pro zajištění jakosti. Snažíme se udělat vše pro to, abyste s tímto výrobkem byli spokojeni a mohli s ním bez problémů pracovat.**

**Pokud budete mít dotazy týkající se Vašeho stroje, obraťte se laskavě buď na Vašeho obchodníka či přímo na naši distribuční společnost.**

Váš



Hans Peter Stihl



**STIHL®**

Tento návod k použití je chráněn autorským zákonem. Veškerá práva zůstávají vyhrazena, zejména právo reprodukce, překladu a zpracování elektronickými systémy.

## Vysvětlivky k tomuto návodu k použití

### Obrázkové symboly

Veškeré na stroji zobrazené symboly jsou vysvětleny v tomto návodu k použití.

### Označení jednotlivých textových pasáží



#### VAROVÁNÍ

Varování jak před nebezpečím úrazu či poranění osob, tak i před závažnými věcnými škodami.



#### UPOZORNĚNÍ

Varování před poškozením stroje jako celku či jeho jednotlivých konstrukčních částí.

### Další technický vývoj

STIHL se neustále zabývá dalším vývojem veškerých strojů a přístrojů; z tohoto důvodu si musíme vyhradit právo změn objemu dodávek ve tvaru, technice a vybavení.

Z údajů a vyobrazení uvedených v tomto návodu k použití nemohou být proto odvozovány žádné nároky.

## Bezpečnostní pokyny a pracovní technika



Mimořádná bezpečnostní opatření jsou při práci s tímto strojem nezbytná, protože se pracuje s elektrickým proudem.



Ještě před prvním uvedením stroje do provozu si bezpodmínečně pozorně přečtěte celý návod k použití a bezpečně ho uložte pro pozdější použití.



Nedodržování pokynů v návodu k použití může být životu nebezpečné.



#### VAROVÁNÍ

- Nezletilí nesmějí s vysokotlakým čističem pracovat – s výjimkou mladistvých nad 16 let, kteří se pod dohledem zaučují.
- Dávat pozor na děti, aby bylo zajištěno, že si nebudou se strojem hrát.
- Stroj předávat či zapůjčovat pouze těm osobám, které jsou s tímto modelem a jeho obsluhou obeznámeny – a vždy jim zároveň předat i návod k použití.

- Stroj nikdy nepoužívat, pokud jsou na pracovní ploše osoby bez ochranného oděvu.
- Před veškerými pracovními úkoly na stroji, např. čištěním, údržbou, výměnou dílů – **vytáhnout elektrickou vidlici ze síťové zásuvky!**

Dodržovat specifické bezpečnostní předpisy země, např. příslušných oborových sdružení, úřadů pro bezpečnost práce a pod.

Pokud stroj nebude používán, uložit ho tak, aby nikdo nebyl ohrožen. Stroj zajistit před použitím nepovolanými osobami, elektrickou vidlici vytáhnout ze zásuvky.

Osoby, které z důvodů omezených fyzických, sensorických nebo duševních schopností nejsou stavu stroj bezpečně obsluhovat, smějí s ním pracovat pouze pod dohledem nebo po instrukcích ze strany zodpovědné osoby.

Uživatel nese vůči jiným osobám zodpovědnost za úrazy a za nebezpečí, ohrožující jejich zdraví či majetek.

Pokyn pro každého, kdo bude se strojem pracovat poprvé: Nechte si ukázat od prodáváče nebo jiné, práce se strojem znalé osoby, jak se s ním bezpečně zachází.

V některých zemích může být provoz hluk produkujících strojů omezen komunálními předpisy. Dbát na předpisy dané země.

Vždy před započetím práce zkontrolovat, zda stav stroje odpovídá předpisům. Dbát zejména na připojovací

kabel, elektrickou vidlici, vysokotlakou hadici, stříkací zařízení a bezpečnostní zařízení.

Nikdy nepracovat s poškozenou vysokotlakou hadicí – okamžitě ji vyměnit.

Stroj uvést jen tehdy do provozu, když jsou všechny konstrukční díly v pořádku, bez poškození.

Přes vysokotlakou hadici se nesmí přejíždět, nesmí se za ní tahat, nesmí být ani ostře zahnutá nebo překroucená.

Vysokotlakou hadici nebo připojovací kabel nikdy nepoužívat pro tažení nebo transport stroje.

Vysokotlaká hadice musí být povolena pro přípustný provozní přetlak stroje.

Údaje o přípustném provozním přetlaku, maximálně přípustné teplotě a datu výroby jsou vytištěny na opláštění vysokotlaké hadice. Na armaturách jsou uvedeny údaje o přípustném tlaku a datum výroby.

### Příslušenství a náhradní díly

#### **VAROVÁNÍ**

- Vysokotlaké hadice, armatury a spojky jsou důležité pro bezpečnost stroje. Používat pouze vysokotlaké hadice, armatury, spojky a jiné příslušenství, které jsou pro tento stroj firmou STIHL povolené, nebo technicky adekvátní díly. V případě dotazů k tomuto tématu se

informujte u odborného prodejce. Používat pouze vysoce kvalitní příslušenství. Jinak hrozí eventuální nebezpečí úrazů nebo poškození stroje.

- STIHL doporučuje používat originální díly a příslušenství značky STIHL. Jsou svými vlastnostmi optimálně přizpůsobeny jak výrobku samotnému, tak i požadavkům uživatele.

Na stroji neprovádět žádné změny – mohlo by to vést k ohrožení bezpečnosti. STIHL vylučuje jakoukoli zodpovědnost a ručení za osobní a věcné škody, způsobené použitím nedovolených adaptérů.

### Tělesná způsobilost

Kdo pracuje s tímto strojem, musí být odpočatý, zdravý a v dobré kondici. Kdo se ze zdravotních důvodů nesmí namáhat, měl by se informovat u svého lékaře, může-li s tímto strojem pracovat.

Po požití alkoholu, reakceschopnost snižujících léků nebo drog se nesmí s tímto strojem pracovat.

### Oblasti použití

Vysokotlaký čistič je vhodný pro čištění automobilů, strojů, nádob, fasád, stájí, jakož i k bezprašnému a bezjiskrovému odstraňování rezu.

Použití stroje k jiným účelům není dovoleno a může vést k úrazům nebo k jeho poškození.

### Oblečení a výstroj

Nosit obuv s hrubou podrážkou.



Nosit ochranné brýle a ochranný oděv. STIHL doporučuje použití pracovního obleku, čímž se sníží riziko úrazu při náhodném styku s vysokotlakým proudem kapaliny.

### Při přepravě stroje

Pro bezpečnou přepravu ve vozidlech a na jejich ložných plochách je třeba stroj bezpečně připoutat pásy tak, aby se nemohl ani posunout, ani převrhnout.

Bude-li se stroj a jeho příslušenství přepravovat za teplot nižších či rovných 0 °C (32 °F), doporučujeme použití mrazuvzdorných prostředků – viz kapitola "Skladování stroje".

### Čistící prostředky

#### **VAROVÁNÍ**

- Stroj byl vyvinut tak, že výrobcem nabízené nebo doporučené čisticí prostředky mohou být použity.
- Používat pouze takové čisticí prostředky, které jsou povoleny pro použití s vysokotlakým čističem. Použití nevhodných čisticích prostředků nebo chemikálií může

vést k ohrožení zdraví, k poškození stroje jakož i k čištění určeného objektu. V případě dotazů k tomuto tématu se informujte u odborného prodejce.

- Čisticí prostředky používat vždy v předepsaném dávkování – dbát na patřičné pokyny pro použití daného čisticího prostředku.
- Čisticí prostředky mohou obsahovat zdraví ohrožující látky (jedovaté, žíravé, dráždivé látky), jakož i hořlavé a snadno vznětlivé látky. Čisticí prostředky v případě kontaktu s očima nebo pokožkou okamžitě důkladně omýt velkým množstvím čisté vody. V případě spolknutí okamžitě konzultovat lékaře. **Dbát bezpodmínečně na pokyny a údaje v tištěných bezpečnostních informacích výrobce!**

### Před zahájením práce



Vysokotlaký čistič nikdy nepřipojovat přímo na síť pitné vody.

Vysokotlaký čistič připojovat na síť pitné vody pouze ve spojení se zpětným ventilem – viz "Zvláštní příslušenství".

### **! VAROVÁNÍ**

- Pokud pitná voda protekla zpětným ventilem, nelze ji již dále pokládat za pitnou vodu.

Stroj nikdy neprovozovat se znečištěnou vodou.

V případě hrozícího nebezpečí výskytu znečištěné vody (např. tekoucí písek) je nutné použít patřičný vodní filtr.

### Kontrola vysokotlakého čističe

#### **! VAROVÁNÍ**

- Stroj smí být provozován pouze v provozně bezpečném stavu – **hrozí nebezpečí úrazu!**
- Spínač stroje se musí nechat snadno posunout do polohy 0.
- Spínač stroje se musí nacházet v poloze 0.
- Zkontrolovat, jestli vysokotlaká hadice, stříkací zařízení a bezpečnostní zařízení nejsou poškozeny.
- Vysokotlaká hadice a stříkací zařízení jsou v bezvadném stavu (čisté, snadno pohybovatelné), díly jsou korektně smontované.
- K zajištění bezpečného vedení stroje musejí být rukojeti čisté a suché, a také neznečištěné olejem či jinými nečistotami.
- Na ovládacích a bezpečnostních zařízeních neprovádět žádné změny.

### Elektrické připojení stroje

#### **! VAROVÁNÍ**

Jak snížit nebezpečí úrazu elektrickým proudem:

- Napětí a kmitočty stroje (viz typový štítek) musejí být identické s napětím a kmitočty elektrické sítě.
- Zkontrolovat, jestli připojovací kabel, elektrická vidlice a prodlužovací kabel nejsou poškozeny. Poškozené kabely, spojky a elektrické vidlice či předpisům neodpovídající připojovací kabely se nesmějí používat.
- Elektrické připojení provádět pouze na předpisově instalovanou zásuvku.
- Izolace připojovacího a prodlužovacího kabelu, elektrická vidlice a kabelové spojení jsou v bezvadném stavu.
- Elektrické vidlice, připojovacího a prodlužovacího kabelu jakož i elektrických zástrčných spojení se nikdy nedotýkat mokřýma rukama.

#### **! VAROVÁNÍ**

Připojovací a prodlužovací kabely správně a odborně ukládat a vést:

- Dbát na dodržení nejmenších povolených průřezů jednotlivých kabelů – viz "Elektrické připojení stroje".
- Připojovací kabel vést a označit tak, aby nemohlo dojít k jeho poškození a aby nikdo nebyl ohrožen – **hrozí nebezpečí zakopnutí!**

- Použití nevhodných prodlužovacích kabelů může být nebezpečné. Používat jenom prodlužovací kabely, které jsou pro venkovní použití dovoleny a jsou nejen patřičně označeny, ale mají i dostatečný kabelový průřez.
- Vidlice a spojky prodlužovacích kabelů musejí být vodotěsné a nesmějí ležet ve vodě.
- Doporučuje se, aby se zástrčné spojení drželo nejméně 60 mm nad zemí např. použitím kabelového bubnu.
- Zabránit jejich odírání na hranách, špičatých nebo ostrých předmětech.
- Neprostrkávat je těsnými škvírami pode dveřmi či v oknech.
- Při smotaných kabelech – elektrickou vidlici vytáhnout z elektrické sítě a kabel rozmotat.
- Kabel vždy z kabelového bubnu zcela odvinout, zabrání se tím nebezpečí požáru přehřátím.



V případě poškození připojovacího kabelu do elektrické sítě okamžitě vytáhnout vidlici ze síťové zásuvky – **hrozí životu nebezpečný úraz elektrickým proudem!**



Jak vlastní stroj, tak ani jiné elektrické spotřebiče nikdy neostříkavat vysokotlakým proudem vody nebo vodní hadicí – **hrozí nebezpečí zkratu!**



Elektrická zařízení, přípojky a elektrický proud vodící kabely nikdy neostříkavat vysokotlakým proudem vody nebo vodní hadicí – **hrozí nebezpečí zkratu!**



Obsluha stroje nesmí nikdy nařítit proud kapalinou proti sobě či jiným osobám, ani za účelem čištění oděvu či bot – **hrozí nebezpečí úrazu!**

Děti, zvířata a diváci nepouštět do blízkosti stroje.

Při čištění se do životního prostředí nesmějí dostat žádné nebezpečné látky (např. azbest, olej) z čištěného objektu. Dbát bezpodmínečně na jednoznačné směrnice pro životní prostředí!

Nikdy nečistit vysokotlakým proudem žádné povrchové plochy z azbetocementu. Vedle nečistot by mohlo dojít k uvolnění nebezpečných, do plic vnikajících azbestových vláken. Nebezpečí hrozí zejména po oschnutí povrchů ostříkaných ploch.

Choulostivé díly z pryže, textilu a pod. nečistit bodovým proudem, např. rotační tryskou. Při čištění dodržovat dostatečný odstup mezi vysokotlakou tryskou a povrchem, zabrání se tím poškození čištěného povrchu.

Páčka stříkací pistole musí být lehce pohyblivá a musí se po puštění samočinně vrátit do výchozí polohy.

Stříkací zařízení držet pevně oběma rukama, aby se lépe zvládla síla zpětného rázu, u stříkacího zařízení se zalomenou stříkací tryskou se musí zvládnout ještě navíc vznikající kroutící moment.

Připojovací kabel a vysokotlakou hadici nepoškodit přejetím, zmáčknutím, zátahem a pod., chránit ho před horkem a olejem.

Nikdy se připojovacího kabelu nedotknout vysokotlakým proudem kapaliny.

Pokud byl stroj vystaven námaze neodpovídající jeho určení (např. působení hrubého násilí při úderu či pádu), je bezpodmínečně nutné před

## Při práci

### VAROVÁNÍ

- Nikdy nenasávat kapaliny obsahující ředidla nebo nezředěné kyseliny a ředidla (např. benzín, topnou naftu, ředidla barev nebo aceton). Tyto látky poškozují materiály, použité pro výrobu stroje. Jejich rozprašovaná mlha je vysoce vznětlivá, explozivní a jedovatá.

Dbát vždy na pevný a bezpečný postoj.

Pozor při náledí, v mokrú, na sněhu, na svazích nebo na nerovném terénu – **hrozí nebezpečí uklouznutí!**

Vysokotlaký čistič odstavovat pokud možno co nejdále od čištěného objektu.

Stroj smí být provozován pouze postavený. Stroj nepřikrývat, dbát na dostatečné větrání motoru.

Vysokotlakým proudem nikdy nemířit na zvířata.

Vysokotlaký proud nikdy nenasměrovat na místa, na která není vidět.

dalším provozem důkladně zkontrolovat stav provozní bezpečnosti – viz také "Před zahájením práce". Zkontrolovat také funkčnost bezpečnostních zařízení. Stroj, který vykazuje nedostatečnou provozní bezpečnost, nesmí být v žádném případě používán dále. V nejasných případech se obraťte na odborného prodejce.

Před odchodem od stroje: stroj vypnout – elektrickou vidlici vytáhnout ze zásuvky.

### Bezpečnostní zařízení

Nepřípustně vysoký tlak se při zareagování bezpečnostního zařízení odvádí zpět přes přepouštěcí ventil na stranu nasávání vysokotlakého čerpadla. Bezpečnostní zařízení je seřizeno již ve výrobním závodě a nesmí být přestavováno na jiné hodnoty.

### Po skončení práce

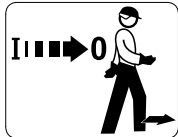

Před odchodem od stroje stroj vypnout!

- Elektrickou vidlici vytáhnout ze zásuvky.
- Přívodní hadici vody mezi strojem a vodní sítí odpojit.

Elektrickou vidlici nevytahovat ze zásuvky trhnutím za elektrický kabel. Elektrickou vidlici uchopit a vytáhnout.

### Pokyny pro údržbu a opravy



**VAROVÁNÍ**



Před všemi pracovními úkony na stroji:  
Vytáhnout elektrickou vidlici ze síťové zásuvky.

- Používat pouze vysokojakostní náhradní díly. Jinak hrozí eventuální nebezpečí úrazů nebo poškození stroje. V případě dotazů k tomuto tématu se informujte u odborného prodejce.
- K vyloučení ohrožení obsluhy smějí být práce na stroji (např. výměna připojovacího elektrokabelu) prováděny pouze autorizovanými elektrotechniky.

Plastové díly čistit kusem látky. Agresivní čisticí prostředky mohou plast poškodit.

Chladicí žebra v bloku motoru v případě potřeby vyčistit.

Na stroji provádět pravidelnou údržbu. Provádět pouze takové údržbářské a opravářské úkony, které jsou popsány v návodu k použití. Veškeré ostatní práce nechat provést u odborného prodejce.

STIHL doporučuje používat originální náhradní díly STIHL. Jsou svými vlastnostmi optimálně přizpůsobeny jak stroji, tak i požadavkům uživatele.

STIHL doporučuje nechat provádět údržbářské a opravářské úkony pouze u autorizovaného, odborného prodejce výrobků STIHL. Autorizovaným odborným prodejcům výrobků STIHL

jsou pravidelně nabízena odborná školení a k jejich dispozici jsou dodávány technické informace.

## Kompletace stroje

Před prvním uvedením do provozu musí být provedena montáž různých dílů příslušenství.

### Držák stříkacího zařízení

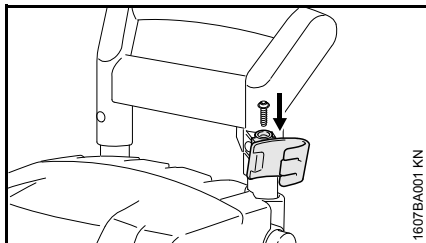

- Hořejší držák zasunout do vybrání v rukojeti a připevnit ho šroubem.

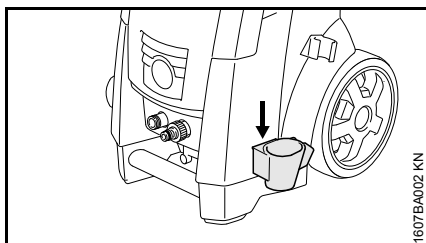

- Spodní držák zasunout do vybrání ve skříni – tak, až se zaaretuje.

### Připojovací nátrubek na přívodu vody

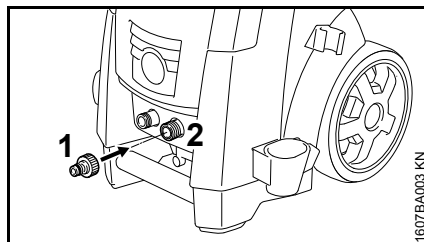

- Připojovací nátrubek (1) našroubovat na přívod vody (2) a rukou pevně utáhnout.

### Držák pro kazetu s plochou hadicí

Kazeta s plochou hadicí je v závislosti na zemi odběratele buď součástí dodávky nebo je k dostání jako zvláštní příslušenství.

Držáky pro kazetu s plochou hadicí jsou součástí dodávky u všech provedení a mohou být v případě potřeby namontovány.

### Montáž držáků u provedení strojů dodávaných s kazetou s plochou hadicí

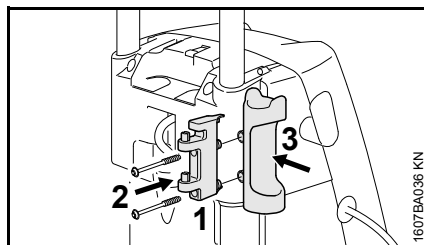

- Držák pro kazetu s plochou hadicí (1) připevnit na držáku stříkací pistole (3) pomocí spoludodávaných šroubů (2).

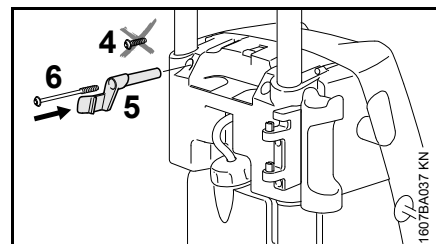

- Šroub (4) vyšroubovat.
- Zarážkovou pojistku pro kazetu s plochou hadicí (5) připevnit spoludodávaným šroubem (6).

### Montáž držáků u provedení strojů dodávaných bez kazety s plochou hadicí

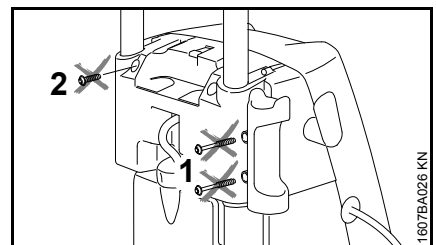

- Šrouby (1) vyšroubovat z držáku stříkací pistole.
- Šroub (2) vyšroubovat.



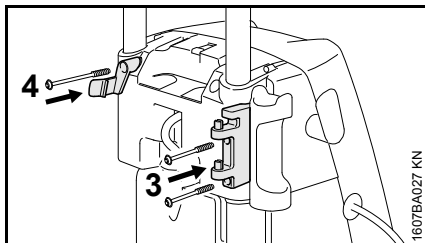

- Držák pro kazetu s plochou hadicí připevnit spoludodávanými šrouby (3).
- Zarážkovou pojistku pro kazetu s plochou hadicí připevnit spoludodávaným šroubem (4).

### RE 143, RE 163

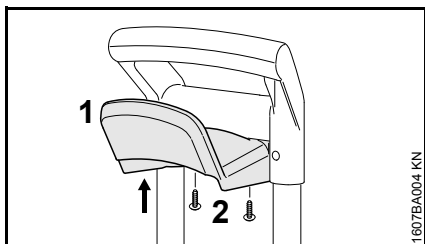

- Závěs (1) pro vysokotlakou hadicí umístit na spodní stranu madla a šrouby (2) ho připevnit.

### RE 143 PLUS, RE 163 PLUS

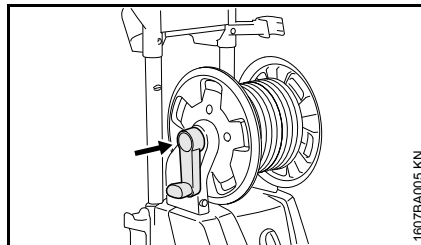

- Kličku zasunout do hadicového bubnu – tak, až se zaaretuje.

### Při přepravě stroje

#### Výškově upravitelné madlo

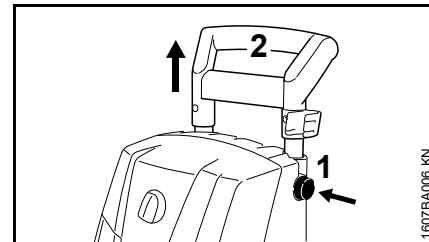

- Stisknout tlačítko (1) a madlo (2) vytáhnout až na doraz směrem nahoru.
- Tlačítko pustit a madlo ještě jednou zatáhnout / posunout tak, až dojde k zaaretování teleskopických kolejniček.

#### Přepravní rukojeť

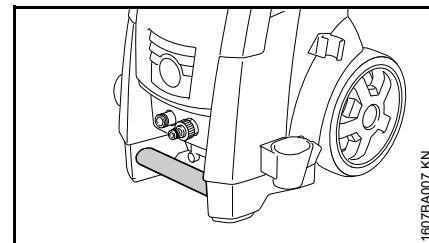

Za přepravní rukojeť lze stroj nosit.

## Montáž a demontáž stříkací trubky

### Stříkací trubka

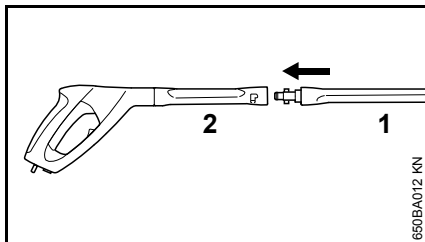

- Stříkací trubku (1) zasunout do upínky stříkací pistole (2), pootočit jí o 90° a zaaretovat ji.

### Demontáž

- Stříkací trubku (1) vsunout do upínky stříkací pistole (2), pootočit jí o 90° a z upínky ji vytáhnout.

### Tryska

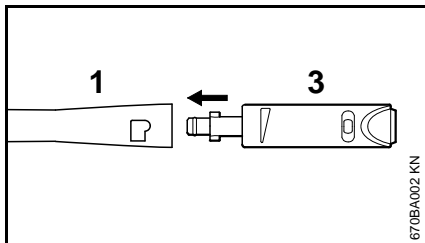

- Trysku (3) vsunout do upínky stříkací trubky (1).
- Trysku (3) držet stisknutou a k zaaretování jí pootočit o 90°.

### Demontáž

- Trysku (3) vmáčknout do upínky a k deblokaci jí pootočit o 90°.

## Montáž a demontáž vysokotlaké hadice

### RE 143, RE 163

### Montáž vysokotlaké hadice

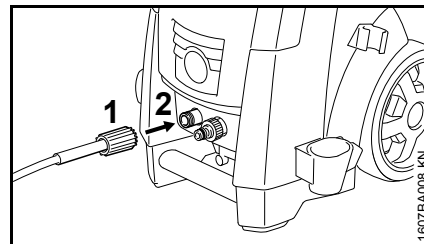

- Vysokotlakou hadici nasunout na přípojovací nátrubek (2).
- Přesuvnou matici (1) nasadit, rukou našroubovat a pevně utáhnout.

### Demontáž vysokotlaké hadice

- Přesuvnou matici (1) odšroubovat.
- Vysokotlakou hadici stáhnout z přípojovacího nátrubku (2).

### RE 143 PLUS, RE 163 PLUS

Vysokotlaká hadice je již připojená.

## Demontáž vysokotlaké hadice

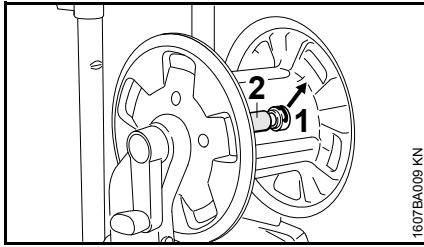

- Pružinovou svorku (1) vytáhnout a vysokotlakou hadici (2) stáhnout z připojovacího nátrubku.

## Montáž vysokotlaké hadice

- Vysokotlakou hadici (2) nasunout na připojovací nátrubek hadicového bubnu.
- Pružinovou svorku (1) zasunout do připojovacího nátrubku.

## Vysokotlaká hadice na stříkáci pistolí

### Montáž

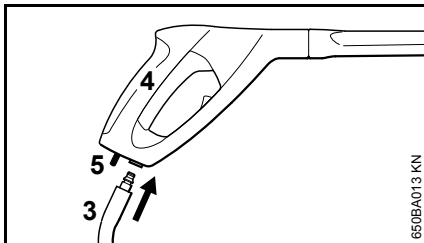

- Připojovací nátrubek vysokotlaké hadice (3) vsunout do upínky stříkáci pistole (4) – tak, až se zaaretuje.

## Demontáž

- Aretační páčku (5) zaktivovat a vysokotlakou hadici (3) vytáhnout z upínky stříkáci pistole.

## Prodlužovací vysokotlaká hadice

Zásadně vždy používat jenom jednu prodlužovací vysokotlakou hadici – viz "Zvláštní příslušenství".

## Připojení přívodní hadice

Stroj může být v sacím režimu napájen také z vodních toků, cisteren, nádrží a pod. – viz "Jak se provádí beztlakové napájení vodou".

Před připojením na stroj přívodní hadici vody krátce propláchnout vodou, tím se zabrání vniknutí písku a jiných částic nečistot do stroje.

## Připojení hadice

- Připojit hadici na vodní kohoutek (průměr 1/2", délka nejméně 10 m, tím se zachytí tlakové impulzy. Maximální délka 25 m.)

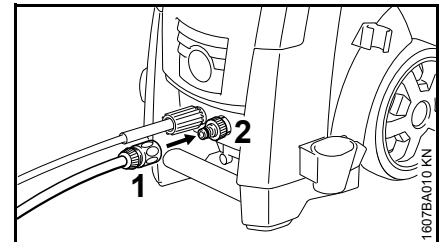

- Spojku (1) nasunout na hadicovou přípojku (2).
- Otevřít vodní kohoutek.

## Plochá hadice\* Připojení

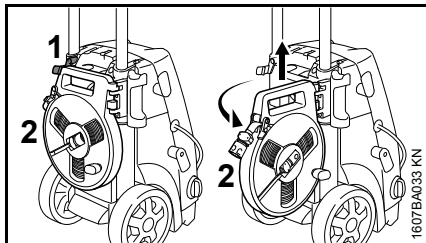

- Zarážkovou pojistku (1) zaktivovat a kazetu s plochou hadicí (2) vysunout stranou.
- Kazetu s plochou hadicí (2) vyjmout směrem vzhůru z držáku.

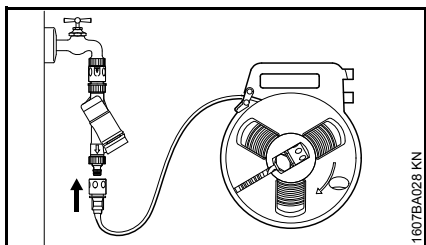

- Plochou hadicí připojit na vodní kohoutek.

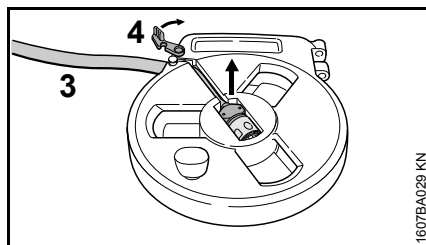

- Plochou hadicí (3) zcela odvinout z kazety pro plochou hadici.
- Zablokování (4) otevřít a konec hadice se spojkou vyjmout.
- Plochou hadicí uložit bez zlomů nebo smyček.

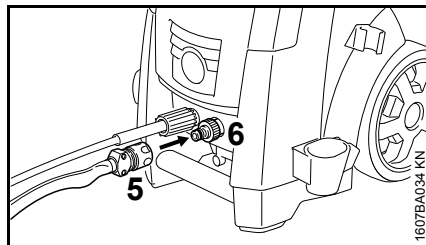

- Spojku (5) nasunout na přípojku hadice (6).
- Otevřít vodní kohoutek.

## Připojení na síť pitné vody

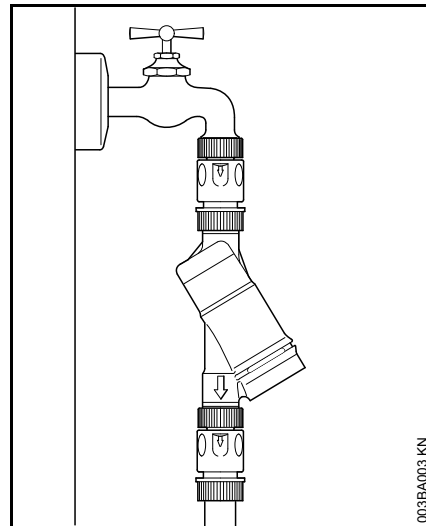

V případě připojení na vodovodní síť pitné vody musí být mezi vodní kohoutek a hadicí nainstalován zpětný ventil podle IEC/EN 60335-2-79.

Pokud pitná voda protékla zpětným ventilem, nelze ji již dále pokládat za pitnou vodu.

Dbát na předpisy místního vodárenského podniku ohledně zabránění zpětného toku vody z vysokotlakého čističe do vodovodní sítě pitné vody.

\* V závislosti na zemi odběratele je buď součástí dodávky nebo je k dostání jako zvláštní příslušenství.

## Jak se provádí beztlakové napájení vodou

Vysokotlaký čistič může být v sacím režimu provozován jenom se sací soupravou (zvláštní příslušenství).



### UPOZORNĚNÍ

Zásadně se doporučuje použití vodního filtru.

- Stroj připojit na zdroj tlakové vody a uvést ho krátce do provozu podle pokynů tohoto návodu k použití.
- Stroj vypnout.
- Stříkací zařízení demontovat z vysokotlaké hadice.
- Spojku hadice odšroubovat z vodní přípojky.
- Sací soupravu připojit na vodní přípojku pomocí spoludodávaného připojovacího kusu.

Bezpodmínečně použít připojovací kus, který je součástí dodávky sací soupravy. S vysokotlakým čističem sériově dodávané hadicové spojky nejsou v sacím režimu těsné a nejsou tudíž vhodné pro nasávání vody.

- Sací hadici naplnit vodou a sací zvon sací hadice ponořit do vodní nádoby – **nikdy nepoužívat znečištěnou vodu.**
- Vysokotlakou hadici držet rukou směrem dolů.
- Stroj zapnout.
- Počkat, až na přípojce pro vysokotlakou hadici začne vytékat stejnoměrný proud vody.

- Stroj vypnout.
- Stříkací zařízení připojit.
- Stroj zapnout, přičemž je stříkací pistole otevřená.
- Stříkací pistoli krátce několikrát za sebou zmáčknout, aby se stroj co nejrychleji odvzdušnil.

## Připojení stroje na elektrickou síť

Napětí a kmitočty stroje (viz typový štítek) musejí být identické s napětím a kmitočty připojení na elektrickou síť.

Minimální zajištění přípojky na elektrickou síť musí být provedeno podle zadání v Technických datech – viz "Technická data".

Stroj musí být na elektrickou napájecí síť připojen přes ochranný vypínač proti chybnému proudu, který přeruší přívod proudu, jakmile rozdílný proud směrem k zemi překročí na 30 ms hodnotu 30 mA.

Přípojka na síť musí odpovídat IEC 60364-1 a specifickým předpisům dané země.

Při zapnutí stroje mohou vyskytnout se kolísání napětí v případě nevýhodných poměrů v síti (vysoká síťová impedance) negativně ovlivnit jiné připojené spotřebiče. Při síťových impedancích nižších než 0,15 ohmů se s poruchami nemusí počítat.

Prodlužovací kabel musí mít v závislosti na síťovém napětí a délce kabelu zde uvedený správný minimální průřez.

Délka kabelu	Minimální průřez
<b>220 V – 240 V:</b>	
až 20 m	1,5 mm <sup>2</sup>
20 m až 50 m	2,5 mm <sup>2</sup>

### Připojení na síťovou zásuvku

Před připojením stroje na elektrickou síť zkontrolovat, je-li stroj vypnutý – viz "Vypnutí stroje".

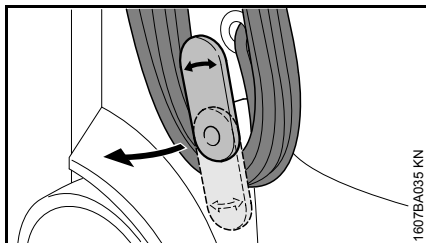

- Spodní držák otočit směrem nahoru a připojovací kabel sejmout.
- Elektrickou vidlici stroje nebo elektrickou vidlici prodlužovacího kabelu zasunout do předpisově instalované zásuvky.

## Zapnutí stroje

- Otevřít vodní kohoutek.



### UPOZORNĚNÍ

Stroj zásadně zapínat jen s napojenou přívodní hadicí a otevřeným vodním kohoutkem. Jinak by nedostatek vody, ke kterému by v opačném případě došlo, mohl vést k poškození stroje.

- Vysokotlakou hadici zcela odvinout.

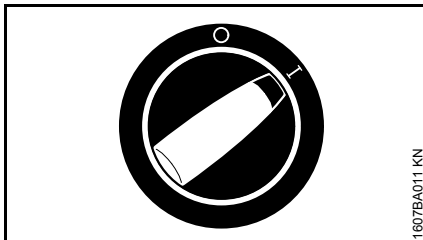

- Spínač stroje nastavit do polohy I – stroj je nyní v režimu "standby".

## Pracovní postup

### Zapnutí stříkací pistole

- Stříkací pistoli namířit na objekt čištění – **nikdy nemířit na osoby!**
- Rotační trysku, pokud se má použít, držet při startu sklopenou směrem dolů.

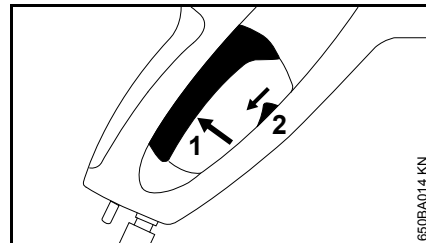

- Pojistnou páčku (2) posunout směrem dolů – páčka (1) se deblokuje.
- Páčku (1) zmáčknout.

Motor se po puštění páčky vypne.

### Režim "standby"



### UPOZORNĚNÍ

Stroj provozovat v režimu "standby" maximálně po dobu 5 min. Během přerušení práce na více než 5 min, při pracovních přestávkách nebo je-li nutné stroj opustit a zanechat ho bez dohledu, vypnout stroj vypínačem – viz "Vypnutí stroje".

## Vysokotlaká hadice



### UPOZORNĚNÍ

Vysokotlakou hadici nikdy ostře neohýbat ani z ní nevytvářet žádné smyčky.

Na vysokotlakou hadici nikdy nestavět žádné těžké předměty, a nepřejíždět jí žádnými vozidly.

## Regulace tlaku / množství

Na vysokotlakém čerpadle lze za účelem přizpůsobení danému záměru čištění na delší dobu nastavit potřebný pracovní tlak a potřebné množství vody.

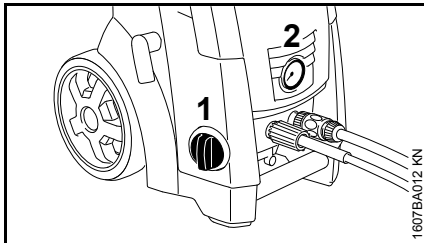

- Otočným ovladačem (1) otáčet ve směru chodu hodinových ručiček, tím se zvýší pracovní tlak a množství vody.
- Otočným ovladačem (1) otáčet v protisměru chodu hodinových ručiček, tím se redukuje pracovní tlak a množství vody.
- Manometr (2) udává tlak ve vysokotlakém čerpadle.

## Trysky

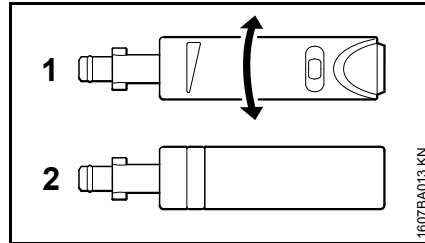

### Plochá tryska (1)

Pracovní tlak lze na trysce plynule přestavovat.

Úhel vodního paprsku 15°, maximální efektivita se docílí při vzdálenosti cca. 7 cm.

- Stavěcí objímku otočit.

### Rotační tryska (2)

Tryska s rotujícím vodním paprskem na nečistoty pevně ulpívající na tvrdém povrchu. Maximální efektivita při vzdálenosti cca. 10 cm.

Stříkací zařízení může být provozováno v nízkotlakém režimu i bez trysek, např. k výplachu větším množstvím vody.

## Úložná komora pro trysky

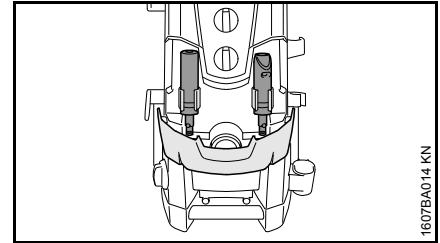

- Otevřít víko – rotační trysku a plochou trysku lze přechovávat v tamních držácích.

## Skladování příslušenství

Stříkací pistole, stříkací trubka, čistící jehla a další příslušenství mohou být skladovány přímo na stroji – viz "Důležité konstrukční prvky".

## Přidávání čisticích prostředků

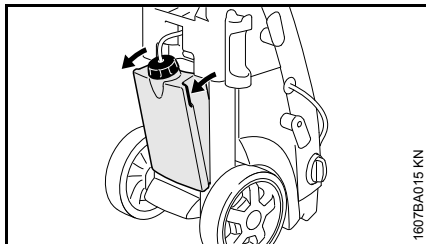

1607BA015 KN

- Nádržku na čisticí prostředek uchopit za oba držáky a až na doraz ji vyklopit.
- Víčko se sací hadičkou odšroubovat ze závitů plnicího otvoru nádržky na čisticí prostředek.
- Nádržku na čisticí prostředek naplnit čisticím prostředkem STIHL v předepsaném zředění.
- Plnicí otvor nádržky na čisticí prostředek uzavřít víčkem.
- Zatlačit na nádržku na čisticí prostředek směrem ke stroji tak, až se zaaretuje v tělesu stroje.

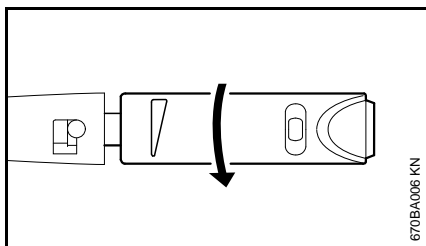

670BA006 KN

- Stavěcí objímku otočit ve směru šipky až na doraz (nízkotlaký režim).

Čisticí prostředek může být nasáván jenom v nízkotlakém režimu.

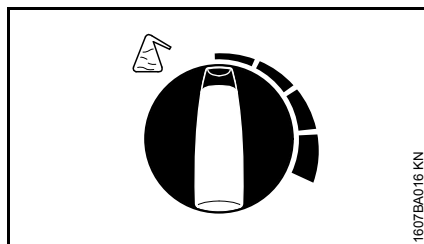

1607BA016 KN

- Množství přimichávaného čisticího prostředku nastavit dávkovačem.

Dávkovač nastaven  
doleva: 0 % (min)

Dávkovač nastaven  
doprava: 5 % (max)

- Čisticí prostředek aplikovat odspodu nahoru.

Čisticí prostředky nesmějí zaschnout na čištěném objektu.

Pokud nemá být provedeno další přimísení čisticího prostředku:

- Dávkovač nastavit na 0 % (min).
- Vysokotlaký čistič nechat při otevřené stříkací pistolí ještě krátkou dobu běžet dál tak, až z trysky již nebude vystupovat žádný čisticí prostředek.

Při namontovaných prodlužovacích vysokotlakých hadicích není možné z nádržky na čisticí prostředky tyto prostředky nasávat.

### Demontáž a montáž nádržky na čisticí prostředek

Nádržku na čisticí prostředek lze ze stroje sejmout, např. k jejímu vyprázdnění či vyčištění.

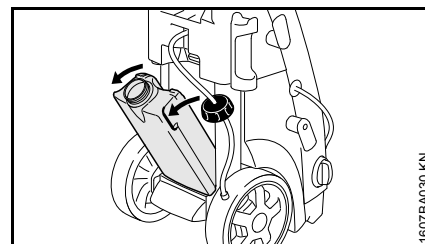

1607BA030 KN

- Nádržku na čisticí prostředek uchopit za oba držáky, přes doraz ji vyklopit ven a vytáhnout ji z tělesa stroje.
- Víčko se sací hadičkou odšroubovat ze závitů plnicího otvoru nádržky na čisticí prostředek.

Sací hadička může být za účelem skladování zasunuta do tělesa vysokotlakého čističe.

### Montáž

- Nádržku na čisticí prostředek vsadit do vybrání ve dnu tělesa stroje.
- Zatlačit na nádržku na čisticí prostředek směrem ke stroji tak, až se zaaretuje v tělesu stroje.



## Nasávání čistícího prostředku z externí nádoby

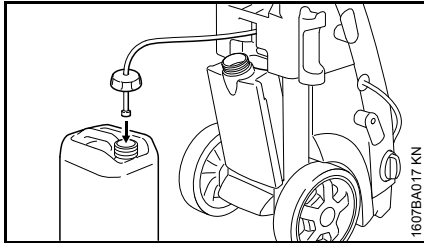

- Nádržku na čistící prostředek vykllopit.
- Víčko se sací hadičkou odšroubovat ze závitů plnicího otvoru nádržky na čistící prostředek.
- Víčko se sací hadičkou našroubovat na separátní nádobu s čistícím prostředkem.

Víčko má standardní závit a je přišroubovatelné na všechny běžné nádoby s čistícími prostředky.

- Sací hadičku zasunout co možná nejdále do nádoby s čistícím prostředkem.

### Přesně vypočítat a nastavit koncentraci čistícího prostředku.

U některých z čistících prostředků je nutné koncentraci velmi přesně vypočítat. V takovémto případě je nutné změřit průtok vody a spotřebu čistícího prostředku.

- Stavěcí objímku na trysce nastavit na nízkotlaký režim – podle výše uvedeného popisu.
- Dávkovač čistícího prostředku nastavit na "0 % (min)".
- Stříkací pistoli držet vloženou do vhodné, prázdné záchytné nádoby (> 20 l) a přesně 1 minutu ji aktivovat.
- Poté v nádobě změřit množství vody "Q".
- 2 litry čistícího prostředku v předepsané koncentraci vliť do vhodné nádoby (se stupnicí po 0,1 l) – STIHL doporučuje používat čistící prostředek značky STIHL.
- Sací hadičku držet ponořenou do nádoby.
- Dávkovač čistícího prostředku patřičně nastavit dle požadované koncentrace: od 0 % (min) až 5 % (max).
- Stříkací pistoli držet vloženou do vhodné, prázdné záchytné nádoby (> 20 l) a přesně 1 minutu ji aktivovat.
- Spotřebu čistícího prostředku "QR" odečíst na stupnici.

Výpočet skutečné koncentrace čistícího prostředku:

$$\frac{QR}{Q} \times V = \text{koncentrace}$$

- QR = množství spotřebovaného čistícího prostředku (v l/min)
- Q = množství vody bez čistícího prostředku (v l/min)
- V = předzředení čistícího prostředku (v %)

Pokud se skutečná koncentrace odchyluje od požadované koncentrace, nastavení dávkovače patřičně korigovat, měření případně opakovat.

### Výpočet předzředení čistícího prostředku v %

Není-li předzředení uvedeno v procentuální hodnotě (%), lze je zjistit pomocí níže uvedené tabulky:

Poměrová hodnota

1:1	=	50 %
1:2	=	33,3 %
1:3	=	25 %
1:5	=	16,6 %
1:10	=	9 %

#### **Příklad:**

Výpočet poměrové hodnoty 1:2

- A = 1
- B = 2

$$\frac{A}{(A + B)} \times 100 = \text{hodnota v \%}$$

$$\frac{1}{(1 + 2)} \times 100 = 33,3 \%$$

## Vypnutí stroje

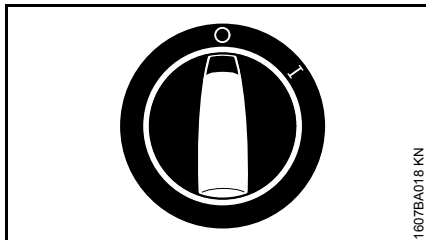

1607BA018 KN

- Spínač stroje otočit do polohy 0 a zavřít vodní kohoutek.
- Stříkací pistoli tak dlouho aktivovat, až voda z trysky již jen kape (ve stroji teď již není žádný tlak).
- Pustit páčku.

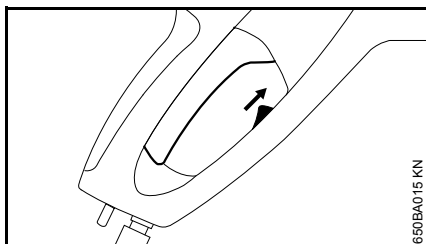

1600BA015 KN

- Pojistnou páčku stříkací pistole posunout nahoru – páčka se zaaretuje, tím se zabrání nechtěnému, samovolnému zapnutí stroje.
- Elektrickou vidlici vytáhnout ze zásuvky.
- Hadici sejmut jak z vodního kohoutku, tak i ze stroje.

## Po použití

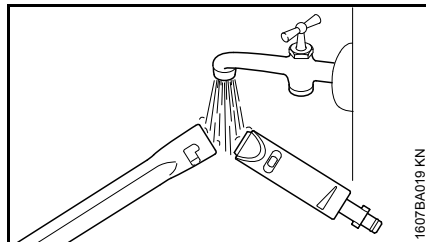

1607BA019 KN

- Vypláchnout vodou aretaci stříkací trubky a trysku, aby nemohlo dojít ke vzniku žádných usazenin.
- Vysokotlakou hadicí a připojovací kabel navinout na patřičné závěsné držáky – viz "Důležité konstrukční díly".

### Provedení s kazetou s plochou hadicí\*

- Zbytkovou vodu z ploché hadice vylít.
- Plochou hadici uložit bez zlomů nebo smyček.

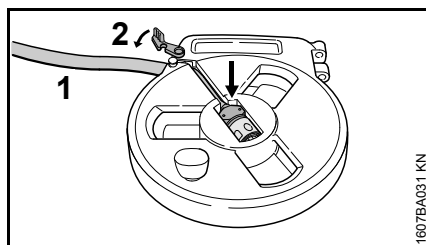

1607BA031 KN

- Spojku vložit do upínky a plochou hadici (1) protáhnout otvorem.
- Aretaci (2) uzavřít.

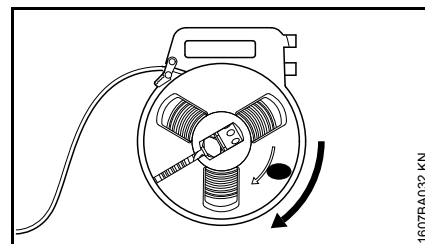

1607BA032 KN

- Plochou hadicí navinout.

\* V závislosti na zemi odběratele je buď součástí dodávky nebo je k dostání jako zvláštní příslušenství.

## Skladování stroje

Stroj skladovat v suché, před mrazem chráněné místnosti.

Pokud by místnost nebyla jistě chráněná před mrazem, nasát do čerpadla – podobně jako u automobilů – mrazuvzdorný prostředek na bázi glykolu:

- přívodní hadici na vodu ponořit do nádoby s mrazuvzdorným prostředkem
- do stejné nádoby ponořit stříkácí pistoli bez stříkácí trubky
- stroj zapnout, přičemž je stříkácí pistole otevřená
- stříkácí pistoli aktivovat tak dlouho, až z ní začne vystupovat stejnoměrný proud kapaliny
- zbytek mrazuvzdorného prostředku uskladnit v uzavřené nádobě

## Pokyny pro údržbu a ošetřování

Následující údaje se vztahují na běžné pracovní podmínky. V případě delší denní pracovní doby je třeba uvedené časové intervaly odpovídajícím zkrátit. V případě pouze občasného použití stroje lze zde uvedené intervaly prodloužit.		před započetím práce	po ukončení práce resp. denně	měsíčně	při poškození	podle potřeby
Kompletní stroj	optická kontrola (stav, těsnost)	X				
	vyčistit		X			X
Přípojky na vysokotlaké hadici	vyčistit		X			X
	namazat tukem					X
Spojovací zástrčka stříkací trubky a spojovací objímka stříkací pistole	vyčistit	X				X
Sítko přívodu vody ve vstupním otvoru vysokotlaké vody	vyčistit			X		X
	vyměnit				X	
Vysokotlaká tryska	vyčistit		X			
	vyměnit				X	
Ventilační otvory	vyčistit					X
Podpěrné nožky	zkontrolovat					X
	vyměnit				X	

## Údržba

Před ošetřováním stroje či jeho čištěním zásadně vždy vytáhnout vidlici ze síťové zásuvky.

K zajištění bezproblémového provozu doporučujeme provést při každém použití stroje následující pracovní kroky:

- Vodní hadici, vysokotlakou hadici, stříkací trubku a příslušenství propláchnout před montáží vodou.
- Ze spojek odstranit písek a prach.

### Čištění trysky

V důsledku ucpané trysky se vytváří příliš vysoký tlak a proto je nutné provést okamžitě její vyčištění.

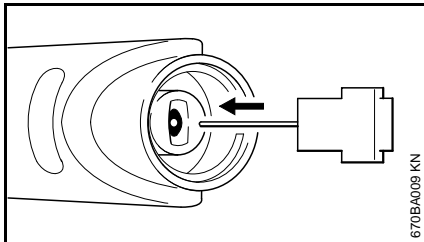

- Stroj vypnout.
- Stříkací pistolí tak dlouho aktivovat, až voda z trysky již jen kape – ve stroji teď již není žádný tlak.
- Demontáž trysky
- Trysku vyčistit čistící jehlou.

### UPOZORNĚNÍ

Trysku čistit pouze jen v demontovaném stavu.

- Trysku propláchnout zepředu vodou.

### Čištění sítka pro přívodní vodu

Sítko pro přívodní vodu čistit dle potřeby buď jednou za měsíc či častěji.

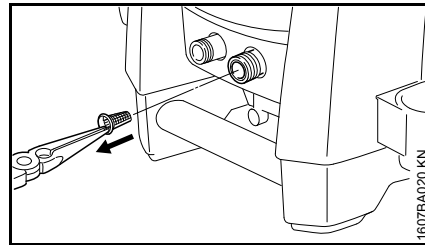

- Uvolnit přípojku hadice.
- Sítko opatrně vyjmout kleštěmi a vodou je propláchnout.
- Před jeho vsazením zjistit, zda je sítko nepoškozené – poškozené sítko vyměnit.

### Čištění ventilačních otvorů

Stroj udržovat v čistém stavu, aby vstup a výstup chladicího vzduchu příslušnými otvory nebyl ničím omežován.

### Mazání spojek

Spojky na stříkací pistolí k připojení na vysokotlakou hadici a stříkací trubku v případě potřeby namazat tukem.

## Uvedení do provozu po dlouhém skladování

Dlouhým skladováním se mohou v čerpadle usadit zbytky ve vodě obsažených minerálních solí. V důsledku toho běží motor velmi těžce nebo vůbec nenaskočí.

- Stroj připojit na vodovodní vedení a důkladně ho propláchnout vodou z vodovodu, přitom nikdy nezasunovat elektrickou vidlici do zásuvky.
- Elektrickou vidlici zasunout do zásuvky.
- Stroj zapnout, přičemž je stříkací pistole otevřená.

## Jak minimalizovat opotřebení a jak zabránit poškození

Dodržením údajů tohoto návodu k použití se zabrání přílišnému opotřebení a poškození stroje.

Použití, údržbu a skladování stroje je bezpodmínečně nutné provádět pečlivě tak, jak je popsáno v tomto návodu k použití.

Za veškeré škody, které budou způsobeny nedodržením bezpečnostních předpisů a pokynů pro obsluhu a údržbu, nese odpovědnost sám uživatel. Toto platí speciálně pro níže uvedené případy:

- firmou STIHL nepovolené změny provedené na výrobku
- použití příslušenství, které není pro stroj povoleno, není vhodné nebo je provedeno v méněhodnotné kvalitě
- účelu stroje neodpovídajícímu použití
- použití stroje při sportovních a soutěžních akcích
- škody, vzniklé následkem dalšího použití stroje s poškozenými konstrukčními díly
- škody způsobené mrazem
- škody vzniklé následkem napájení nesprávným napětím
- škody vzniklé následkem špatného napájení vodou (např. průřez přírodní hadice je příliš malý)

## Údržbářské úkony

---

Veškeré, v kapitole "Pokyny pro údržbu a ošetřování" uvedené úkony musejí být prováděny pravidelně. Pokud tyto úkony nemůže provést sám uživatel, musí jimi být pověřen odborný prodejce.

STIHL doporučuje nechat provádět údržbářské a opravářské úkony pouze u autorizovaného, odborného prodejce výrobků STIHL. Autorizovaným odborným prodejcům výrobků STIHL jsou pravidelně nabízena odborná školení a k jejich dispozici jsou dodávány Technické informace.

V případě neprovedení nebo při neodborném provedení těchto úkonů může dojít ke škodám na stroji, za které nese zodpovědnost pouze sám uživatel. Jedná se mezi jiným o:

- škody na složkách stroje v důsledku pozdě či nedostatečně provedené údržby
- škody způsobené korozí a jiné škody vzniklé následkem nesprávného skladování
- škody na stroji způsobené použitím náhradních dílů podřadné kvality

## Součásti podléhající rychlému opotřebení

---

Některé díly stroje podléhají i při předpisům a určení odpovídajícímu používání přirozenému opotřebení a v závislosti na délce použití je třeba tyto díly včas vyměnit. Jedná se mimo jiné o:

- vysokotlaké trysky
- vysokotlaké hadice

## Důležité konstrukční prvky

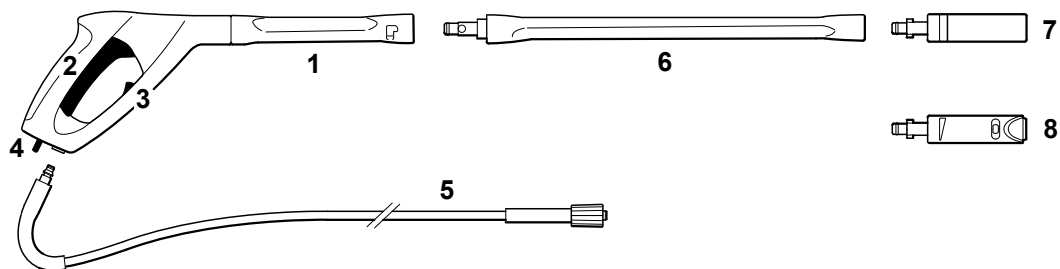

RE 143, RE 163

RE 143 PLUS, RE 163 PLUS

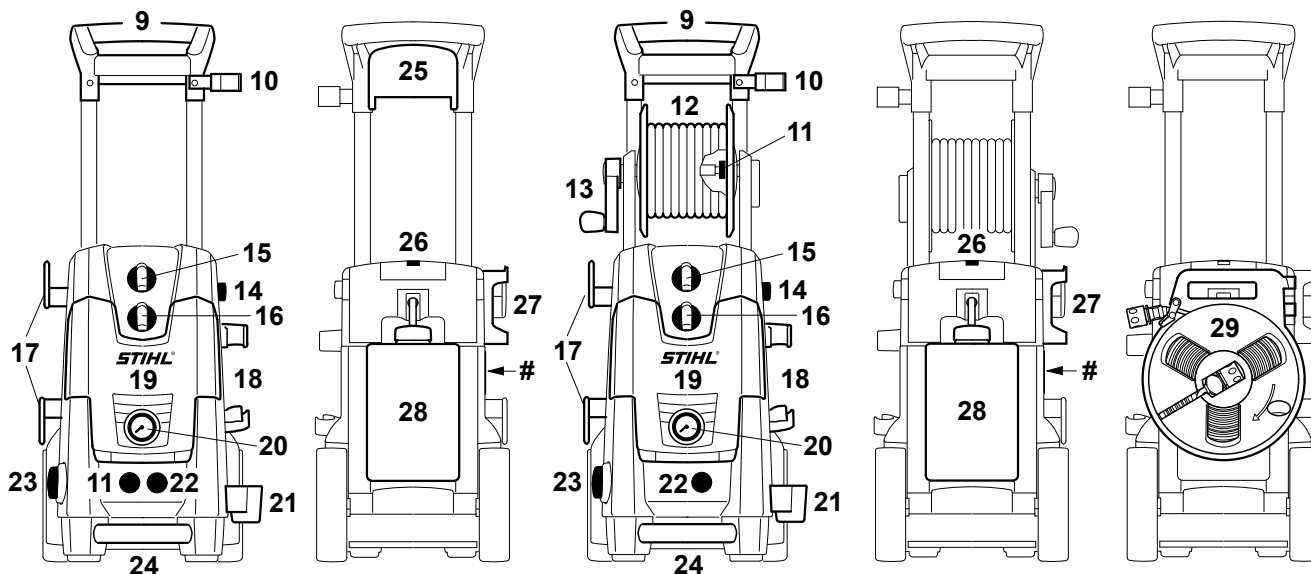

1607BA021 KN

- 1 stříkací pistole
- 2 páčka
- 3 pojistná páčka
- 4 pruživé tlačítko
- 5 vysokotlaká hadice
- 6 stříkací trubka
- 7 rotační tryska
- 8 vysokotlaká tryska, regulovatelná
- 9 madlo
- 10 vrchní držák pro stříkací zařízení
- 11 přípojka pro vysokotlakou hadici
- 12 hadicový buben
- 13 klíčka hadicového bubnu
- 14 tlačítko pro výškovou úpravu madla
- 15 spínač stroje
- 16 otočný ovladač k dávkování čistícího prostředku
- 17 závěs pro připojovací kabel
- 18 držák pro zvláštní příslušenství jako např. rotující mycí kartáč
- 19 úložná komora pro trysky
- 20 manometr
- 21 spodní držák pro stříkací zařízení
- 22 vodní přípojka
- 23 otočný ovladač regulace tlaku / množství kapaliny
- 24 přepravní rukojeť
- 25 závěs pro hadici
- 26 čistící jehla
- 27 držák pro stříkací pistoli
- 28 nádržka pro čistící prostředek
- 29 kazeta s plochou hadicí (v závislosti na zemi odběratele je buď součástí dodávky nebo je k dostání jako zvláštní vybavení)
- # typový štítek

## Technická data

### Elektrické údaje

#### RE 143, RE 143 PLUS

Údaje k	230 V / 1~ / 50 Hz <sup>1), 4)</sup>
připojení na	220 V / 1~ / 50 Hz <sup>2)</sup>
elektrickou síť:	220 V / 1~ / 60 Hz <sup>3)</sup>
Výkon:	2,9 kW <sup>1) 3)</sup>
	2,2 kW <sup>2)</sup>
	2,8 kW <sup>4)</sup>
Příkon:	12,6 A <sup>1)</sup>
	10 A <sup>2)</sup>
	13,2 A <sup>3)</sup>
	12,2 A <sup>4)</sup>
Pojistka,	13 A <sup>1) 2) 4)</sup>
setrvačná (cha-	
rakteristika "C"	
nebo "K"):	15 A <sup>3)</sup>
Kategorie	
ochrany:	I
Druh ochrany:	IP X5
	<sup>1)</sup> Provedení 230 V / 50 Hz
	<sup>2)</sup> Provedení 220 V / 50 Hz
	<sup>3)</sup> Provedení 220 V / 60 Hz
	<sup>4)</sup> Provedení 230 V / 50 Hz pro GB

#### RE 163, RE 163 PLUS

Údaje k připojení	230 V / 1~ / 50 Hz
na elektrickou	230 V - 240 V /
síť:	1~ / 50 Hz <sup>5)</sup>
Výkon:	3,3 kW
	2,4 kW <sup>5)</sup>
Příkon:	14,3 A
	10 A <sup>5)</sup>
Pojistka,	16 A
setrvačná (cha-	
rakteristika "C"	
nebo "K"):	10 A <sup>5)</sup>
Kategorie	
ochrany:	I
Druh ochrany:	IP X5
	<sup>5)</sup> Provedení 230 V - 240 V / 50 Hz

### Hydraulická data

#### RE 143, RE 143 PLUS

Pracovní tlak:	14 Mpa <sup>1)</sup>
	(140 barů)
	12 Mpa <sup>2)</sup>
	(120 barů)
	12,2 Mpa <sup>3)</sup>
	(122 barů)
	12,8 Mpa <sup>4)</sup>
	(128 barů)
Max. přípustný tlak:	15 Mpa
	(150 barů)
Max. tlak přívodní vody:	1 Mpa
	(10 barů)
Max. průtok vody:	610 l/h <sup>1) 4)</sup>
	520 l/h <sup>2)</sup>
	700 l/h <sup>3)</sup>



Průtok vody podle EN 60335-2-79:	540 l/h <sup>1)</sup> 470 l/h <sup>2)</sup> 660 l/h <sup>3)</sup> 570 l/h <sup>4)</sup>
Max. sací výška:	0,5 m
Max. teplota přívodní vody	
Režim s tlakovou vodou:	60 °C
Sací režim:	20 °C
Max. reaktivní síla:	25,1 N <sup>1)</sup> 20,2 N <sup>2)</sup> 28,6 N <sup>3)</sup> 25,3 N <sup>4)</sup>

- 1) Provedení 230 V / 50 Hz  
2) Provedení 220 V / 50 Hz  
3) Provedení 220 V / 60 Hz  
4) Provedení 230 V / 50 Hz pro GB

**RE 163, RE 163 PLUS**

Pracovní tlak:	15 Mpa (150 barů) 12 Mpa <sup>5)</sup> (120 barů)
Max. přípustný tlak:	16 Mpa (160 barů)
Max. tlak přívodní vody:	1 Mpa (10 barů)
Max. průtok vody:	650 l/h 520 l/h <sup>5)</sup>
Průtok vody podle EN 60335-2-79:	570 l/h 470 l/h <sup>5)</sup>
Max. sací výška:	0,5 m
Max. teplota přívodní vody	
Režim s tlakovou vodou:	60 °C
Sací režim:	20 °C
Max. reaktivní síla:	27,4 N 20,2 N <sup>5)</sup>

- 5) Provedení 230 V - 240 V / 50 Hz

**Rozměry****RE 143, RE 163**

Délka cca.:	386 mm
Šířka cca.:	377 mm
Výška cca.:	711 mm

**RE 143 PLUS, RE 163 PLUS**

Délka cca.:	386 mm
Šířka cca.:	377 mm
Výška cca.:	787 mm

**Hmotnost****RE 143**

Stroj:	24 kg
Připravený k provozu:	26,4 kg

**RE 143 PLUS**

Stroj:	25 kg
Připravený k provozu:	27,2 kg

**RE 163**

Stroj:	24 kg
Připravený k provozu:	26,4 kg

**RE 163 PLUS**

Stroj:	25 kg
Připravený k provozu:	27,2 kg

**Vysokotlaká hadice**

RE 143:	9 m, DN 06, ocelové pletivo
RE 143 PLUS:	12 m, DN 06, ocelové pletivo
RE 163:	9 m, DN 06, ocelové pletivo
RE 163 PLUS:	12 m, DN 06, ocelové pletivo

**Plochá hadice**

12 m, textilní pletivo

**Akustické a vibrační hodnoty****Hladina akustického tlaku L<sub>pA</sub> podle EN 60335-2-79 příloha ZAA**

RE 143	71,7 dB(A) <sup>1)</sup> 74,6 dB(A) <sup>2)</sup> 75,6 dB(A) <sup>3)</sup>
RE 143 PLUS	77,4 dB(A) <sup>1)</sup> 77,9 dB(A) <sup>4)</sup>
RE 163	73,5 dB(A) <sup>1)</sup> 74,6 dB(A) <sup>5)</sup>
RE 163 PLUS	79,7 dB(A) <sup>1)</sup>

## Hladina akustického výkonu $L_{wA}$ podle EN 60335-2-79 příloha ZAA

RE 143	84,8 dB(A) <sup>1)</sup>
	87,6 dB(A) <sup>2)</sup>
	88,7 dB(A) <sup>3)</sup>
RE 143 PLUS	90,5 dB(A) <sup>1)</sup>
	91 dB(A) <sup>4)</sup>
RE 163	86,6 dB(A) <sup>1)</sup>
	87,6 dB(A) <sup>5)</sup>
RE 163 PLUS	92,8 dB(A) <sup>1)</sup>

- 1) Provedení 230 V / 50 Hz
- 2) Provedení 220 V / 50 Hz
- 3) Provedení 220 V / 60 Hz
- 4) Provedení 230 V / 50 Hz pro GB
- 5) Provedení 230 V - 240 V / 50 Hz

## Hodnota vibrací $a_{hv}$ na rukojeti podle ISO 5349

s plochou tryskou < 2,5 m/s<sup>2</sup>

Pro hladinu akustického tlaku a hladinu akustického výkonu činí faktor K podle RL 2006/42/EG = 1,5 dB(A); pro hodnotu zrychlení vibrací platí faktor K podle RL 2006/42/EG = 2,0 m/s<sup>2</sup>.

## REACH

REACH je názvem vyhlášky EG o registraci, klasifikaci a povolení chemikálií.

Informace ke splnění vyhlášky (EG) REACH č. 1907/2006 viz [www.stihl.com/reach](http://www.stihl.com/reach)

## Zvláštní příslušenství

### Pokyny pro použití a omezení použití

#### Prodloužení stříkací trubky

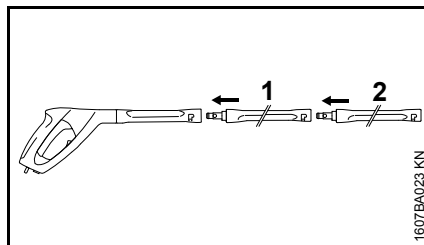

Zásadně smí být používáno jenom jedno prodloužení stříkací trubky (1) mezi stříkací pistolí a sériově dodávanou stříkací tryskou (2).

#### RA 101

RA 101 provozovat buď přímo na stříkací pistolí nebo společně se spoludodávaným, na stříkací pistolí připojeným prodloužením stříkací trubky. Nikdy nepřipojovat další prodloužovací stříkací trubku.

#### Zařízení pro tryskání mokřím pískem

Zařízení pro tryskání mokřím pískem provozovat buď přímo na stříkací pistolí nebo společně s jedním na stříkací pistolí připojeným prodloužením stříkací trubky. Nikdy nepřipojovat další prodloužovací stříkací trubku.

#### Souprava na čištění trubek, 15 m

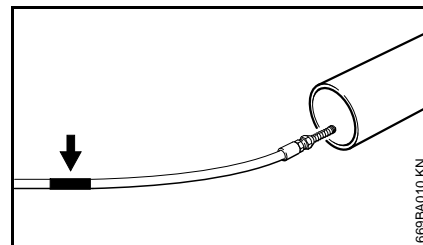

Na čisticí hadici se pod tryskou nachází značka (viz šipka).

- Hadici zastrčit až po značku do čištěné trubky – teprve potom stroj zapnout.

Jakmile je značka při vytahování hadice z trubky viditelná:

- Stroj vypnout.
- Stříkací pistolí aktivovat tak dlouho, až je tlak ve stroji zcela odbourán.
- Hadici pak zcela z trubky vytáhnout.

Čisticí hadici nikdy z trubky nevytahovat při zapnutém motoru.

#### Prodloužovací vysokotlaké hadice

- s ocelovým pletivem, 7 m
- s ocelovým pletivem, 10 m
- s ocelovým pletivem, 20 m

Mezi stroj a vysokotlakou hadici zásadně připojovat jenom jedno prodloužení vysokotlaké hadice.

#### Plochá textilní hadice s kazetou

Nízkotlaká hadice k připojení vysokotlakého čističe na vodní kohoutek. Pomocí kazety lze textilní

plochou hadicí navinovat či odvinovat, jakož i přímo na stroji prostorově úsporně přechovávat.

### Rotující omývací kartáč

Rotující omývací kartáč provozovat buď přímo na stříkací pistoli nebo společně s jedním na stříkací pistoli připojeným prodloužením stříkací trubky. Nikdy nepřipojovat další prodlužovací stříkací trubku.

### Zalomená stříkací trubka

Zalomenou stříkací trubku provozovat buď přímo na stříkací pistoli nebo společně s jedním na stříkací pistoli připojeným prodloužením stříkací trubky. Nikdy nepřipojovat další prodlužovací stříkací trubku.

Trysku je možno čistit čistící jehlou, která je součástí dodávky.

### Zalomená stříkací trubka, dlouhá

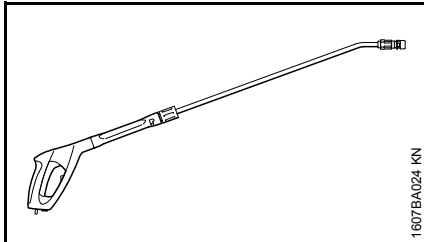

Dlouhou zalomenou stříkací trubku provozovat jenom přímo na stříkací pistoli. Nikdy nepřipojovat žádné prodloužení stříkací trubky.

Nikdy ji nenasměrovávat za roh na nepřehledných místech, kde by se mohly zdržovat nějaké osoby. Trysku je možno čistit čistící jehlou, která je součástí dodávky.

### Vodní filtr

K čištění vody z vodní sítě jakož i pro beztlakový sací režim.

### Zpětný ventil

Zabraňuje zpětnému toku vody z vysokotlakého čističe do sítě pitné vody.

### Další zvláštní příslušenství

- mycí kartáč na plochy
- čistící souprava
- sací souprava
- čistící a ošetřovací prostředky pro různé oblasti použití

Aktuální informace ohledně tohoto a dalšího zvláštního příslušenství lze obdržet u odborného prodejce výrobků STIHL.

## Provozní poruchy a jejich odstranění

Před všemi pracovními úkony na stroji vytáhnout elektrickou vidlici ze zásuvky, zavřít vodní kohoutek a stříkací pistoli tak dlouho aktivovat, až se tlak odbourá.

Porucha	Příčina	Odstranění závady
Motor se při zapnutí nerozběhne (při zapnutí pouze bzučí).	Příliš nízké napětí v elektrické síti resp. není v pořádku.	Zkontrolovat elektrické připojení. Elektrickou vidlici, kabel a spínač zkontrolovat.
	Prodlužovací kabel nemá správný průřez.	Použít prodlužovací kabel s dostatečným průřezem, viz kapitola "Elektrické připojení stroje".
	Prodlužovací kabel je příliš dlouhý.	Stroj připojit buď bez prodlužovacího kabelu, nebo s kratším prodlužovacím kabelem.
	Pojistky sítě jsou vypnuté.	Stroj vypnout, stříkací pistoli tak dlouho aktivovat, až ze stříkací pistole voda již jen kape, zaktivovat pojistnou páčku, pojistku elektrické sítě zapnout.
	Stříkací pistole není zapnutá.	Stříkací pistoli při zapnutí stroje zaktivovat.
Motor se neustále vypíná a zapíná.	Vysokotlaké čerpadlo nebo stříkací zařízení jsou netěsné.	Stroj nechat opravit u odborného prodejce 1).
Motor se zastavuje.	Stroj se kvůli přehřátí motoru vypnul.	Zkontrolovat, zda napájecí napětí je stejné jako napětí stroje, motor nechat nejméně po dobu 5 minut vychladnout.
Tvar postříkovaného paprsku je špatný, není ostrý a přesný.	Tryska je ucpaná.	Trysku vyčistit, viz "Údržba".

Před všemi pracovními úkony na stroji vytáhnout elektrickou vidlici ze zásuvky, zavřít vodní kohoutek a stříkací pistoli tak dlouho aktivovat, až se tlak odbourá.

Porucha	Příčina	Odstranění závady
Kolísání tlaku resp. pokles tlaku	Nedostatek vody.	Vodní kohoutek zcela otevřít. Dodržet přípustnou výšku sání (pouze v sacím režimu).
	Vysokotlaká tryska ve stříkací hlavici je znečištěná.	Vysokotlakou trysku vyčistit, viz "Údržba".
	Filtrační sítko přívodní vody v místě vstupu do čerpadla je zanešeno.	Filtrační sítko vyčistit, viz "Údržba".
	Netěsné vysokotlaké čerpadlo, defektní ventily.	Stroj nechat opravit u odborného prodejce <sup>1)</sup> .
	Tryska je ucpaná.	Trysku vyčistit.
Nefunguje dodávka čisticích prostředků.	Nádržka čisticího prostředku je prázdná.	Nádržku čisticího prostředku naplnit.
	Sací zařízení čisticího prostředku je zanešeno.	Zanešení odstranit.
	Venturiova trubice je opotřebovaná.	Stroj nechat opravit u odborného prodejce

<sup>1)</sup> STIHL doporučuje odborného prodejce výrobků STIHL.

## Pokyny pro opravu

Uživatelé tohoto stroje smějí provádět pouze takové údržbářské a ošetrovací úkony, které jsou popsány v tomto návodu k použití. Obsáhlejší opravy smějí provádět pouze odborní prodejci.

STIHL doporučuje nechat provádět údržbářské a opravářské úkony pouze u autorizovaného, odborného prodejce výrobků STIHL. Autorizovaným odborným prodejcům výrobků STIHL jsou pravidelně nabízena odborná školení a k jejich dispozici jsou dodávány Technické informace.

Při opravách do stroje montovat pouze firmou STIHL pro daný typ stroje povolené náhradní díly nebo technicky adekvátní díly. Používat pouze vysokojakostní náhradní díly. Jinak hrozí eventuální nebezpečí úrazů nebo poškození stroje.

Firma STIHL doporučuje používat originální náhradní díly značky STIHL.

Originální náhradní díly značky STIHL se poznají podle číselného označení náhradních dílů STIHL, podle loga **STIHL** a případně podle znaku  pro náhradní díly STIHL (na drobných součástkách může být také uveden pouze tento znak).

## Likvidace stroje

Při likvidaci dbát na v dané zemi platné předpisy o likvidaci.

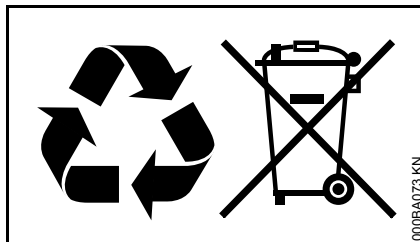

Výrobky STIHL nepatří do domácího odpadu. Výrobek STIHL, akumulátor, příslušenství a obal odevzdat do sběrný pro recyklaci zohledňující ochranu životního prostředí.

Aktuální informace o likvidaci jsou k dostání u odborného, autorizovaného prodejce výrobků STIHL.

## Potvrzení výrobce o konformitě CE

ANDREAS STIHL AG & Co. KG  
Badstr. 115  
D-71336 Waiblingen

potvrzuje, že stroj

konstrukce:	vysokotlaké čističe
tovární značka:	STIHL
typ:	RE 143 / RE 143 PLUS:
sériová identita:	4768
typ:	RE 163 / RE 163 PLUS:
sériová identita:	4769

odpovídá předpisům směrnice 2011/65/EU, 2006/42/EG, 2004/108/EG a 2000/14/EG a byl vyvinut a vyroben ve shodě s níže uvedenými normami:

EN ISO 12100-1, EN ISO 12100-2, EN 55014-1, EN 55014-2, EN 60335-1, EN 60335-2-79, EN 61000-3-2, EN 61000-3-3

Ke zjištění naměřené a zaručené hladiny akustického výkonu bylo postupováno dle směrnice 2000/14/EG, příloha V, za aplikace normy ISO 3744.

### Naměřená hladina akustického výkonu

RE 143	84,8 dB(A) <sup>1)</sup> 87,6 dB(A) <sup>2)</sup> 88,7 dB(A) <sup>3)</sup>
RE 143 PLUS	90,5 dB(A) <sup>1)</sup> 91 dB(A) <sup>4)</sup>
RE 163	86,6 dB(A) <sup>1)</sup> 87,6 dB(A) <sup>5)</sup>
RE 163 PLUS	92,8 dB(A) <sup>1)</sup>

**Zaručená hladina akustického výkonu**

RE 143	86 dB(A) <sup>1)</sup>
	89 dB(A) <sup>2)</sup>
	90 dB(A) <sup>3)</sup>
RE 143 PLUS	92 dB(A)
RE 163	88 dB(A) <sup>1)</sup>
	89 dB(A) <sup>5)</sup>
RE 163 PLUS	94 dB(A) <sup>1)</sup>

1) provedení 230 V / 50 Hz  
 2) provedení 220 V / 50 Hz  
 3) provedení 220 V / 60 Hz  
 4) provedení 230 V / 50 Hz GB  
 5) provedení 230 V – 240 V / 50 Hz

Technické podklady jsou uloženy u:

ANDREAS STIHL AG & Co. KG  
 Produktzulassung

Rok výroby stroje je uveden na strojním štítku CE.

Waiblingen, 01.08.2012

ANDREAS STIHL AG & Co. KG

V zast.



Thomas Elsner

vedoucí managementu skupin výrobků

**Záruční a pozáruční servis**

Záruční a pozáruční servis vám ochotně poskytne váš prodejce. Informace o dalších prodejních a servisních místech vám rádo sdělí zastoupení firmy A. STIHL v České republice:

Andreas STIHL, spol. s r.o.  
 Chrlická 753  
 664 42 Modřice

**Certifikát o jakosti**

Veškeré výrobky firmy STIHL odpovídají nejvyšším nárokům na kvalitu.

Certifikací nezávislou společností se výrobci, firmě STIHL potvrzuje, že veškeré výrobky splňují co se vývoje výrobku, pořízení materiálu, výroby, montáže, dokumentace a záručního a pozáručního servisu týče, přísné požadavky mezinárodní normy ISO 9001 pro systémy managementu kvality.

## Tartalomjegyzék

Ehhez a használati utasításhoz	63
Biztonsági előírások és munkatechnika	63
A berendezés kiegészítése	68
A berendezés szállítása	70
Szórócső fel- és leszerelése	70
Magasnyomású tömlő fel- és leszerelése	71
Vízellátás létrehozása	72
Nyomásmentes vízellátás létrehozása	73
A berendezés elektromos csatlakoztatása	74
A berendezés bekapcsolása	74
Munkálatok	75
Tisztítószer bekeverése	76
A berendezés kikapcsolása	78
A berendezés tárolása	79
Karbantartási és ápolási tanácsok	80
Karbantartás	81
Hosszabb tárolás utáni üzembe helyezés	82
Az elkopás csökkentése és a károsodások elkerülése	82
Fontos alkotórészek	84
Műszaki adatok	85
Külön rendelhető tartozékok	87
Üzemzavarok elhárítása	89
Javítási tanácsok	91
Eltávolítása	91
A gyártó CE-minőségtanúsítása	91
Minőségi bizonyítvány	92

Tisztelt vevőnk,

köszönjük, hogy a STIHL-cég minőségi áruját vásárolta.

Ez a termék modern gyártási technikával és széleskörű, jó minőséget biztosító módszerekkel készült. Cégünk mindent megtesz azért, hogy Ön ezzel a berendezéssel elégedett legyen és azzal minden probléma nélkül dolgozhasson.

Ha a berendezéssel kapcsolatban kérdései lennének, kérjük forduljon a kereskedőjéhez, vagy közvetlenül cégünk képviselőjéhez.

Tisztelettel,



Hans Peter Stihl



**STIHL®**



## Ehhez a használati utasításhoz

### Képjelzések

A berendezésen található összes képjelzés jelentése ebben a használati utasításban részletesen ismertetett.

### Szövegrészek megjelölése



#### FIGYELMEZTETÉS

Vigyázat, baleset- és személyi sérülésveszély, valamint jelentős anyagi károk történhetnek.



#### TUDNIVALÓ

Vigyázat, a berendezés vagy annak egyes alkotórészei megsérülhetnek.

### Műszaki továbbfejlesztés

A STIHL-cég valamennyi gépének és munkaeszközének állandó továbbfejlesztésén fáradozik; ezért a gép alakjára, technikájára és felszerelésére vonatkozóan a változtatás jogát fenntartjuk.

Ezért az ebben a használati utasításban közöltek alapján, és az ábrák szerint támasztott követeléseinek eleget tenni nem tudunk.

## Biztonsági előírások és munkatechnika



Az ezzel a készülékkel végzett munka során különleges óvintézkedéseket kell foganatosítani, mivel a munkavégzés elektromos árammal történik.



Az első üzembe helyezés előtt figyelmesen át kell olvasni a teljes használati utasítást és biztonságos helyen kell őrizni azt a későbbi használathoz. A használati utasításban közölt szabályok figyelmen kívül hagyása életveszélyt okozhat.



#### FIGYELMEZTETÉS

- A magasnyomású tisztítóval fiatalkorúak nem dolgozhatnak – kivéve azok a 16 éven felüli fiatalok, akik felügyelet melletti kiképzésben részesülnek.
- Vigyázni kell, nehogy gyermekek játsszanak a berendezéssel.
- A berendezést csakis olyan személyeknek adja át vagy kölcsönözze, akik ezt a modellt, annak kezelését jól ismerik – a használati utasítást is mindig adja át.

- Ne használja a berendezést, ha védőruházat nélküli személyek tartózkodnak a munkaterületen.
- A készüléken végzendő mindenfajta munkát (pl. tisztítás, karbantartás, alkatrészek cseréje) megelőzően – **Húzza ki a hálózati csatlakozódugót!**

Tartsa be az adott országban érvényes biztonsági előírásokat, pl. a szakmai szervezetek, a társadalombiztosítási pénztárak, a munkavédelmi hatóságok és hasonlók előírásait.

Ha nem használja a berendezést, akkor úgy állítsa le azt, hogy senki se legyen veszélyeztetve. A berendezéshez mások férhessenek hozzá; a hálózati dugaszt húzza ki.

Olyan személyek, akik korlátozott fizikai, érzékszervi vagy szellemi képességeik miatt nem tudják a berendezést biztonságosan kezelni, csak felelős személy felügyelete mellett vagy annak utasításai szerint dolgozhatnak a berendezéssel.

A felhasználó tartozik felelősséggel a más személyeket vagy azok tulajdonát érintő balesetekért, illetve veszélyekért.

Aki először dolgozik a berendezéssel: Ennek biztonságos elvégzését kérdezze meg a kereskedőtől, vagy szakembertől.

Néhány országban a berendezések üzemi zajsintjét a település vezetése határozatban korlátozhatja. Tartsa be az egyes országokban érvényes előírásokat.

Minden munka megkezdése előtt ellenőrizze a berendezés előírás szerinti állapotát. Különösképpen figyeljen oda a csatlakozó vezetékre, a hálózati

dugaszra, a magasnyomású tömlőre, a szóróberendezésre és a biztonsági berendezésekre.

Soha ne dolgozzon megrongálódott magasnyomású tömlővel - az ilyen azonnal cserélje ki.

A berendezés üzemeltetésére csak akkor kerüljön sor, ha annak összes alkotórésze sértetlen.

A magasnyomású tömlőn nem szabad keresztülhajtani, rángatni, megtörni, vagy megcsavarni.

Ne használja a magasnyomású tömlőt vagy a csatlakozóvezetékét a készülék húzására vagy szállítására.

A magasnyomású tömlő engedélyezett nyomása legyen a berendezés üzemi nyomásának megfelelő.

A megengedett üzemi nyomást, a maximálisan megengedett hőmérsékletet és a gyártási dátumot a magasnyomású tömlő burkolatára nyomtatták. Az armatúrákon látható a megengedett nyomásérték és a gyártás dátuma.

## Tartozékok és pótalkatrészek



### **FIGYELMEZTETÉS**

- A magasnyomású tömlő, az armatúrák és kuplungok a berendezés biztonsága szempontjából fontos alkatrészek. Csak olyan magasnyomású tömlőket, armatúrákat, kuplungokat és más tartozékokat szabad beszerezni, amelyeket a STIHL ehhez a berendezéshez jóváhagyott, vagy műszaki

szempontból egyenértékűek az alkatrészek. Az ezzel kapcsolatos kérdéseikkel forduljanak a szállítóhoz. Csak jó minőségű tartozékokat használjon. Különböző balesetek történhetnek, vagy károsodhat a berendezés.

- A STIHL cég eredeti STIHL alkatrészek és tartozékok használatát ajánlja. Azok tulajdonságai szempontjából optimálisan megfelelnek a terméknek és a felhasználó követelményeinek.

A berendezésen ne végezzen semmiféle változtatást – az a biztonságot veszélyeztetheti. Azokért a személyi sérülésekért és anyagi károkért, amelyek a nem engedélyezett adapterek használata miatt következnek be, a STIHL semminemű felelősséget nem vállal.

## Fizikai alkalmasság

Aki a berendezéssel dolgozik, legyen kiphent, egészséges és jó állapotban. Aki egészségügyi okok miatt nem erőltetheti meg magát, az kérdezze meg kezelőorvosát, hogy dolgozhat-e ezzel a berendezéssel.

Alkohol fogyasztása után, gyógyszerek bevétele után, amelyek a reakcióképességet csökkentik, vagy drogok használata után, tilos a berendezéssel dolgozni.

## Alkalmazási területek

A magasnyomású berendezés gépjárművek, gépek, tartályok, homlokzatok, munkatermek, gazdasági építmények belsejének tisztítására, és por- valamint szikramentes rozsdátlanítására használható.

A berendezés alkalmazása más célból tilos, mivel az baleseteket, vagy a berendezés károsodását okozhatja.

## Ruházat és felszerelés

Viseljünk jól tapadó talpú cipőt



Viseljünk védőszemüveget és védőruházatot. A STIHL azt ajánlja, viseljünk munkaruhát, hogy ezzel elkerülhessük a magasnyomású vízsugárral való véletlen érintkezésből keletkező sérülést.

## A berendezés szállítása

A berendezést gépjárműben, vagy azon történő biztonságos szállításához csúszás- és billenésmentes szalagokkal kell rögzíteni.

Ha 0 °C (32 °F) hőmérséklet alatt szállítjuk a berendezést, azt javasoljuk használjon fagyálló szert - lásd a "berendezés tárolása" részt.

## Tisztítószer

### FIGYELMEZTETÉS

- A berendezést úgy fejlesztettük ki, hogy használni lehessen a gyártó által kínált vagy javasolt tisztítószeret.
- Csak olyan tisztítószer használjon, amely engedélyezett a magasnyomású tisztítókhoz. A nem megfelelő tisztítószer vagy vegyszer káros lehet az egészségre, megrongálhatja a gépet és a megtisztítandó tárgyat is. Az ezzel kapcsolatos kérdéseikkel forduljanak a szállítóhoz.
- A tisztítószer minden esetben az előírt adagolás szerint kell használni – figyelembe kell venni a tisztítószer megfelelő használati tudnivalóit.
- A tisztítószereknek egészségkárosító hatása lehet (mérgező, izgató, émelygést okozó), éghető, gyúlékony anyagokat tartalmazhat. A szembe vagy bőrre került tisztítószerrel azonnal ki/le kell öblíteni bő tiszta vízzel. Lenyelés esetén azonnal forduljon orvoshoz. **Tartsuk be a gyártó biztonsági adatlapján szereplőket!**

### A munkavégzés előtt



A magasnyomású tisztítót ne csatlakoztassuk közvetlenül az ivóvíz hálózatra.

A magasnyomású tisztítót csak visszafolyásgátló szeleppel csatlakoztassa az ivóvízhálózatra - lásd: "Külön rendelhető tartozékok"

### FIGYELMEZTETÉS

- A visszafolyásgátlón átfolyt ivóvizet többé nem lehet ivóvíznek tekinteni.

A berendezést ne szennyezett vízzel.

Szennyezett víz (például uszadékombokban) megjelenésének veszélye esetén megfelelő vízsűrűt kell használni.

### A magasnyomású tisztító vizsgálat

#### FIGYELMEZTETÉS

- A magasnyomású tisztítót csakis üzembiztos állapotban szabad működtetni – **Balesetveszély!**
- A0 állásban lévő készülék kapcsolót finoman nyomjuk meg.
- A készülék kapcsolónak 0 állásban kell állni.
- Vizsgálja meg a nagynyomású tömlőt, a szóróberendezést és a biztonsági berendezéseket a sérülések szempontjából.
- A magasnyomású tömlő és a szóróberendezés legyen használható állapotban (tiszta és könnyen működő), felszerelésük legyen előírászerű.
- a biztonságos irányítás érdekében a fogantyút mindig tartsa tisztán, olaj- és szennyeződésmentesen.
- Ne végezzen semmiféle változtatást a kezelőelemeken és a biztonsági berendezéseken.

## Villamos csatlakozás

### FIGYELMEZTETÉS

Kerülje az áramütés veszélyét:

- A hálózati feszültség és frekvencia legyen a berendezés feszültségének és frekvenciájának (lásd adattábla) megfelelő.
- A csatlakozóvezeték, a hálózati dugasz és a hosszabbító vezeték állapotát vizsgálja meg, sérültek-e. A sérült vezetékek, csatlakozások és dugaszok, vagy az előírásoknak nem megfelelő csatlakozóvezetékek használata tilos.
- Az elektromos csatlakozáshoz csakis egy előírás szerint felszerelt dugaszoló aljzatot használjon.
- A csatlakozó- és hosszabbító vezetékek, a dugasz és a csatlakozás szigetelése legyen kifogástalan állapotú.
- Nedves kézzel semmiképpen ne fogja meg a hálózati csatlakozódugaszt, a bekötő- és hosszabbítóvezetékét, valamint a dugaszos elektromos összeköttetéseket.

## FIGYELMEZTETÉS

A csatlakozó- és hosszabbító vezetéket szakszerűen helyezze el:

- Figyelembe kell venni az egyes vezetékek minimális keresztmetszeteit – lásd az "A berendezés elektromos csatlakoztatása" c. fejezetet.
- A csatlakozóvezetékét úgy helyezze el és jelölje meg, hogy az ne sérülhessen meg és senki se legyen veszélyeztetve – **Botlásveszély!**
- Alkalmatlan hosszabbító vezetékek használata veszélyes lehet. Csak kültéri használatra alkalmas és megfelelő jelöléssel ellátott, továbbá elégséges keresztmetszetű hosszabbító vezetékét használjon.
- A dugasz és a hosszabbító vezeték csatlakozója vízzáró legyen és nem lóghat a vízbe.
- Ajánlatos a dugós csatlakozót például kábeldob használatával legalább 60 mm-el a talaj felett tartani.
- vigyázzon, ne érjen hozzá éles szélékhez, hegyes vagy durva felületű tárgyakhoz.
- Ne nyomja össze az ajtónyílásnál vagy az ablakkeretnél.

- Ha a vezeték összegabalyodott – a hálózati dugaszt húzza ki és rendezze a vezetékét.
- A vezetékét mindig teljesen csavarozza le a vezetékdobról, így a túlhevülés miatti égésveszély megelőzhető.

### Munkavégzés közben

## FIGYELMEZTETÉS

- Soha ne szívasson fel oldószertartalmú folyadékokat vagy hígítatlan savakat és oldószereket (pl. benzin, fűtőolaj, festékhígító, vagy aceton)! Ezek az anyagok megrongálhatják a berendezésben használt anyagokat. A kipermetezett anyag rendkívül gyúlékony, robbanékony és mérgező.



Ha a csatlakozóvezeték megsérült, a hálózati dugaszt azonnal húzza ki – **Életveszély áramütés miatt!**



Magát a berendezést, és más elektromos készülékeket soha ne fröcskölje le a magasnyomású vízszugárral, vagy a víztömlőből kifolyó vízzel – **Rövidzárlat veszélye!**



Elektromos berendezéseket, csatlakozókat és elektromos vezetékeket ne fröcsköljünk le magasnyomású vízszugárral, vagy a víztömlőben lévő vízzel – **Rövidzárlat veszélye!**



A kezelő személy ne irányítsa a folyadéksugarat magára, vagy másik személyre, és ne is tisztítsa vele a ruháját vagy a cipőjét – **Sérülésveszély!**

Mindig ügyeljen arra, hogy stabilan és biztonságosan álljon.

Vigyázat jeges talajon, nedvesség, hó, esetén, lejtőkön, egyenetlen felületeken, stb. **Csúszásveszély!**

A magasnyomású tisztítót a tisztítandó objektumtól lehetőleg távol állítsuk fel.

A berendezést csak álló helyzetben működtessük. Ne takarja le a berendezést, figyeljen oda a kielégítő motorszellőzésre.

A magasnyomású folyadék sugarát ne fordítsa állatokra se.

A magasnyomású folyadék sugarát olyan helyre se irányítsa, ami nem látható át.

A gyermekek, állatok és nézelődők távol tartandók.

A tisztítás során semmilyen veszélyes anyag ne kerüljön (pl. azbeszt, olaj) a tisztítandó tárgyról a környezetbe. Feltétlenül tartsuk be a vonatkozó környezetvédelmi irányelveket!

Ne tisztítson azbesztcement tartalmú felületeket. A szennyeződésen kívül veszélyes, a tüdőt károsító azbesztszálak is leválhatnak. A veszély különösen a megmunkált felület száradása után lesz magas.

A gumi, szövet, stb. anyagú érzékeny alkatrészeket ne körsugárral pl. a forgó fúvókával tisztítsa. A tisztításnál tartunk kellő távolságot a magasnyomású fúvóka és a felület között, hogy elkerüljük a tisztítandó felület sérülését.

A szórópisztoly emelője mindig könnyen mozogjon, és magától álljon vissza a kiindulási helyzetbe amikor felengedi.

A szóróberendezést két kézzel erősen kell, hogy a visszaütő erő és a szóróberendezésnél az elfordított szórócső további forgatónyomatékát biztonsággal fel lehessen fogni.

A csatlakozóvezetéseket és a magasnyomású tömlőt védje az áthajtástól, a megtöréstől, rángatástól, egyéb sérülésektől, a sugárzó hőtől és az olajtól.

A csatlakozóvezetéseket nem szabad a nagy nyomású sugárral megérinteni.

Ha a berendezés igénybe vétele a szokványostól eltérő (pl. erőszakos hatások ütés, vagy esés miatt), akkor feltétlenül ellenőrizze azt a további használat előtt, hogy üzembiztos állapotú-e – lásd még a "Munkavégzés előtt" c. részt is. A biztonsági berendezések megfelelő működését is ellenőrizze. Ha a berendezés működése nem üzembiztos, akkor azt semmi esetre sem szabad tovább használni. Kétség esetén forduljon szakszervizhez.

Mielőtt a berendezést felügyelet nélkül hagyná: Kapcsolja ki a berendezést – Húzza ki a hálózati csatlakozódugót.

### Biztonsági berendezés

A meg nem engedettnél magasabb nyomás a biztonsági berendezés bekapcsolásával egy túláram szabályozó szelepen keresztül a magasnyomású szivattyú szívóoldalára kerül visszavezetésre. A biztonsági berendezés beállítása a gyárban megtörtént, ezért nem szabad rajta állítani.

### Munkavégzés után

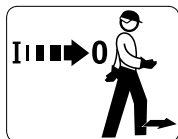

Mielőtt magára hagyja a berendezést, kapcsolja ki azt!

- A hálózati dugaszt húzza ki a dugaljából.
- Csatlakoztassa le a berendezés és a vízhálózat közötti csatlakozó víztömlőt.

A hálózati dugaszt ne a csatlakozóvezeték rángatásával húzza ki a konnektorból, hanem mindig a hálózati dugasznál fogva.

### Karbantartás és javítások

#### ! FIGYELMEZTETÉS



Mielőtt a berendezésen bármilyen munkát végezne: A hálózati dugaszt húzza ki a konnektorból.

- Kizárólag nagyon jó minőségű alkatrészeket használjon. Különböző balesetek történhetnek, vagy károsodhat a berendezés. Az ezzel kapcsolatos kérdéseikkel forduljanak a szállítóhoz.
- A berendezésen történő munkákat (pl. csatlakozóvezeték cseréjét) csakis elektromos szakemberek végezhetik; így a veszélyek elkerülhetőek.

A műanyag alkatrészeket tisztítsa meg egy ronggyal. A dörzshatású tisztítószerek könnyen megrongálhatják a műanyagot.

Szükség esetén tisztítsa meg a motorház hűtőlevegő-nyílásait.

A berendezés rendszeres karbantartása szükséges. Csak a használati utasításban ismertetett karbantartási és javítási munkákat szabad elvégezni. Minden más munkát szakszervizzel végeztessen.

A STIHL az eredeti STIHL alkatrészek használatát ajánlja. Ezek az alkatrészek a berendezéshez kiválóan alkalmasak, és a felhasználó igényeihez vannak szabva.

A STIHL javasolja, hogy a karbantartást és a javítást kizárólag STIHL szakszervizben végeztesse. A STIHL szakszervizek dolgozói rendszeres továbbképzésen vesznek részt, és ismerik a műszaki információkat.

## A berendezés kiegészítése

Az első üzembe helyezés előtt a különböző tartozékokat fel kell felszerelni.

### Szóróberendezés tartó

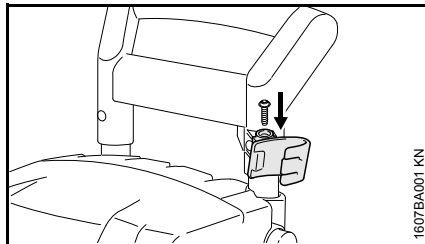

- Tolja a felső tartót a fogantyú befogójába, majd a csavarral rögzítse azt.

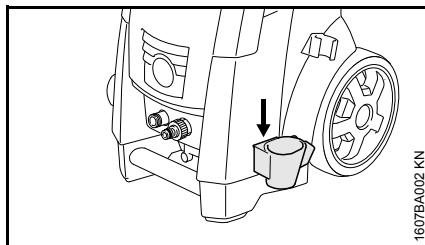

- Tolja az alsó tartót a ház befogójába – amíg az be nem kattán.

### A vízbevezetésen lévő csatlakozócsonk

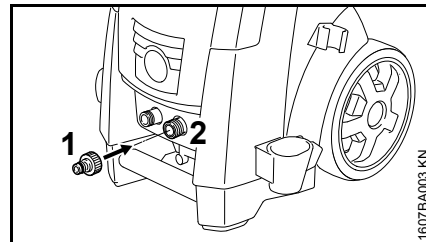

- Csavarja a csatlakozócsonkot (1) a vízbevezető csőre (2), majd kézzel húzza meg azt.

### A lapostömlő-kazetta tartója

A lapostömlő-kazettát az adott országtól függően a géppel szállítjuk vagy az külön tartozékként kapható.

A készlet valamennyi kivitelnél tartalmazza a lapostömlő-kazetta tartóit, amelyek szükség esetén felszerelhetők.

**A tartók felszerelése azoknál a kiviteli változatoknál, amelyek készlete tartalmazza a lapostömlő-kazettát.**

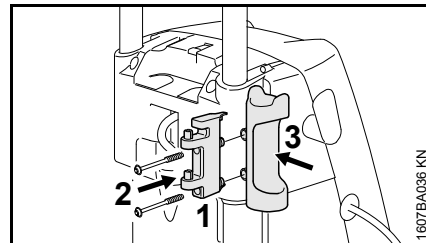

- A készletben található csavarokkal (2) rögzítse a lapostömlő-kazetta (1) tartóját a szórópisztoly (3) tartóján.

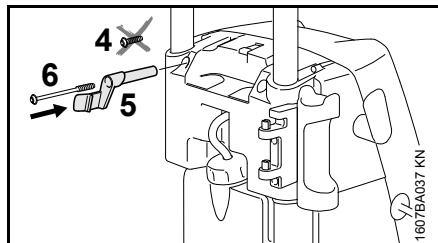

- Csavarja ki a csavart (4).
- A készletben található csavarral (6) rögzítse a lapos tömlő-kazetta (5) bekattanó horgát.

**A tartók felszerelése azoknál a kiviteli változatoknál, amelyek készlete nem tartalmazza a lapostömlő-kazettát.**

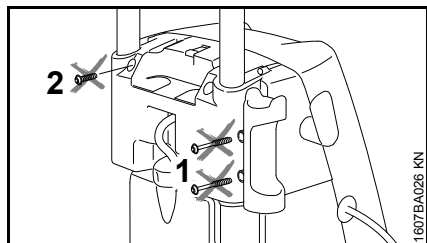

- Csavarja ki a csavarokat (1) a szórópisztoly tartójából.
- Csavarja ki a csavart (2).

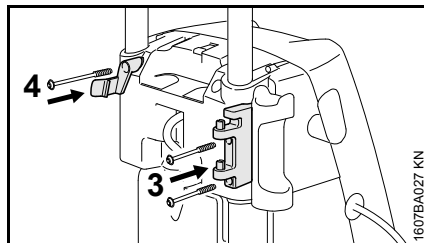

- A készletben található csavarokkal (3) rögzítse a lapostömlő-kazetta tartóját.
- A készletben található csavarral (4) rögzítse a lapostömlő-kazetta (5) bekattanó horgát.

#### **RE 143, RE 163**

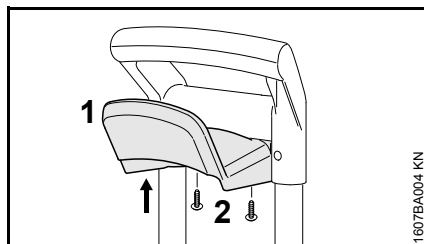

- Tegye a magasnyomású tömlő tartóját (1) a fogantyú aljára, majd a csavarokkal (2) rögzítse azt.

#### **RE 143 PLUS, RE 163 PLUS**

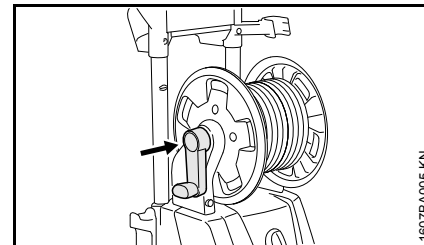

- Tolja a hajtókart a tömlődobba – amíg az be nem kattan.

## A berendezés szállítása

### Állítható magasságú fogantyú

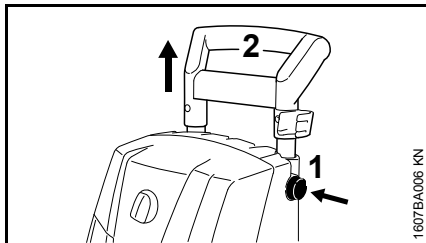

- Nyomja meg a gombot (1), majd ütközésig húzza felfelé a fogantyút (2).
- Engedje el a gombot, majd még egyszer húzza meg/tolja be a fogantyút, amíg a kihúzható sínek be nem kattannak.

### Szállítófogantyú

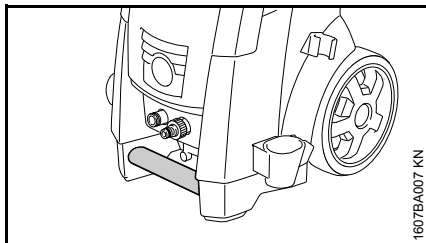

A berendezés a szállítófogantyúval hordható.

## Szórócső fel- és leszerelése

### Szórócső

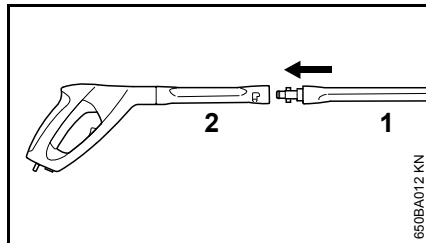

- Tolja a szórócsövet (1) a szórópisztoly (2) befogójába, fordítsa el azt 90°-al, majd kattintsa be azt.

### Leszerelés

- Tolja a szórócsövet (1) a szórópisztoly (2) befogójába, fordítsa el azt 90°-al, majd húzza ki azt a befogóból.

## Fúvóka

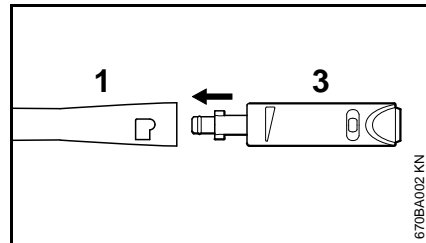

- Tolja a fúvókát (3) a szórócső (1) befogójába.
- Tartsa a fúvókát (3) benyomva, majd a reteszeléshez fordítsa el azt 90°-al.

### Leszerelés

- Nyomja a fúvókát (3) a befogóba, majd a kiretészéshez fordítsa el azt 90°-al.



## Magasnyomású tömlő fel- és leszerelése

RE 143, RE 163

### A magasnyomású tömlő felszerelése

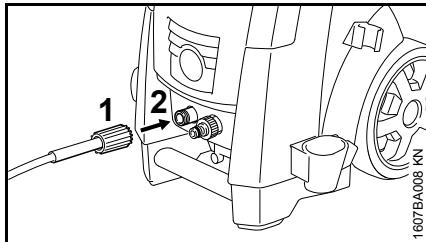

- A magasnyomású tömlőt tolja a csatlakozócsonkra (2).
- Tegye fel a hollandi anyát (1), kézzel csavarozza fel és húzza meg azt.

### A magasnyomású tömlő leszerelése

- Csavarja le a hollandi anyát (1).
- Húzza le a magasnyomású tömlőt a csatlakozócsonkról (2).

RE 143 PLUS, RE 163 PLUS

A magasnyomású tömlőt már csatlakoztatta.

### A magasnyomású tömlő leszerelése

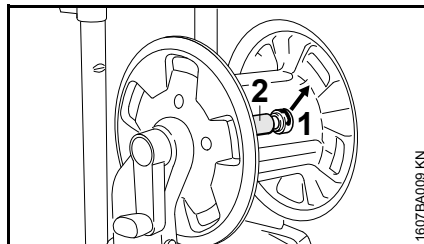

- Húzza ki a rugós kötőelemet (1) és a magasnyomású tömlőt (2) a csatlakozócsonkból.

### A magasnyomású tömlő felszerelése

- Tolja a magasnyomású tömlőt (2) a csatlakozócsonkra.
- Dugja a rugós kötőelemet (1) a csatlakozócsonkba.

### A magasnyomású tömlő a szórópisztolyon

#### Felszerelés

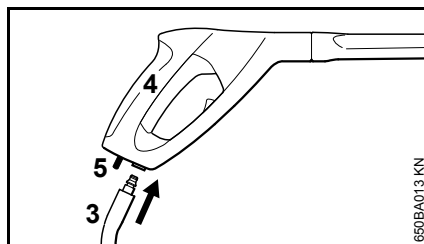

- Tolja a magasnyomású tömlőt (3) csatlakozócsonkját a szórópisztoly (4) befogójába – amíg az be nem kattan.

### Leszerelés

- Működtesse a záremeltyűt (5), majd húzza ki a magasnyomású tömlőt (3) a szórópisztoly befogójából.

### Magasnyomású tömlő-hosszabbító

Feltétlenül mindig csak egy magasnyomású tömlő-hosszabbítót használjon – lásd: „Külön rendelhető tartozékok”

## Vízellátás létrehozása

Szívó üzemmódban a berendezés felszíni vizekből, ciszternákból, tartályokból is táplálható – lásd a "Nyomásmentes vízellátás kialakítása" c. részt.

A tömlőt a berendezéshez történő csatlakoztatás előtt öblítse át vízzel, hogy a lerakódott homok és más szennyeződések ne kerülhessenek a berendezésbe.

### A tömlő csatlakoztatása

- Csatlakoztassa a tömlőt a vízcsaphoz (1/2" átmérő, 10 m minimális hosszúság a nyomásimpulzusok csillapítására). Maximális hossz: 25 m)

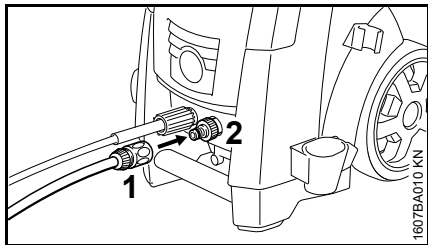

- Tolja rá a kapcsoló karmantyút (1) a tömlőcsatlakozóra (2).
- A vízcsap megnyitása

### Lapostömlő\* csatlakoztatása

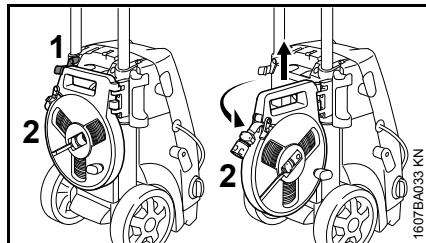

- Működtesse a bekattanó horgot (1) majd forgassa ki a lapostömlő-kazettát (2).
- Felfelé emelje ki a lapostömlő-kazettát (2) a tartóból.

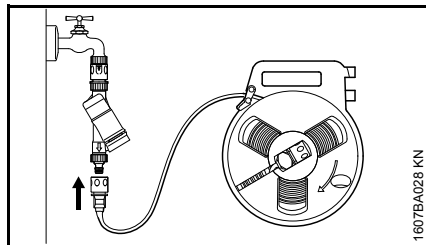

- A lapostömlő csatlakoztatása a vízcsaphoz

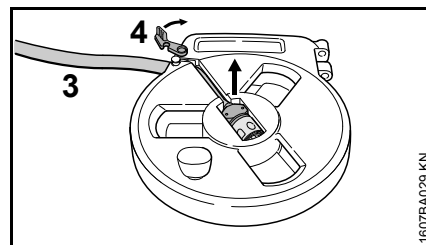

- Teljesen tekerje le a lapos tömlőt (3) a lapostömlő-kazettáról.
- Nyissa ki a reteszelést (4), majd vegye ki a tömlővéget a kapcsolókarmantyúval.
- A lapos tömlőt úgy vezesse, hogy az ne legyen megtörve vagy összehurkolódva.

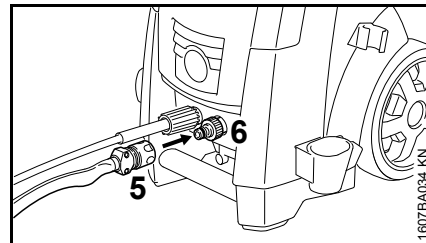

- Tolja rá a kapcsoló karmantyút (5) a tömlőcsatlakozóra (6).
- A vízcsap megnyitása

\* Az adott országtól függően a géppel szállítjuk vagy az külön tartozékként kapható.

## Csatlakoztatás az ivóvízhálózathoz

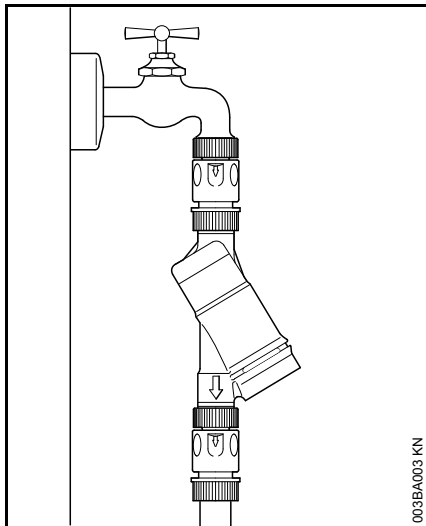

Az ivóvízhálózathoz történő csatlakozásnál a vízcsap és a tömlő közé az EC/EN 60335-2-79 szerinti visszafolyásgátló szelepet kell szerelni.

A visszafolyásgátlón átfolyt ivóvizet többé nem lehet ivóvíznek tekinteni.

A magasnyomású tisztítóból az ivóvíz hálózatba történő víz visszafolyásának megakadályozására vonatkozó helyi vízmű előírásait tartsa be.

## Nyomásmentes vízellátás létrehozása

A magasnyomású tisztítót szívó üzemmódban csak a szívókészlettel (külön rendelhető tartozék) szabad működtetni.

### TUDNIVALÓ

Feltétlenül ajánlott vízsűrő használata.

- Csatlakoztassa a berendezést a magasnyomású víz ellátásra és a használati utasítás szerint rövid időre kapcsolja be.
- Kapcsolja ki a berendezést.
- A szórókészülék leszerelése a magasnyomású tömlőről
- A tömlőcsatlakozó lecsavarása a vízcsatlakozóról
- A szívókészlet csatlakoztatása a vízcsatlakozóhoz a készletben található csatlakozódarabbal

Feltétlenül a szívókészlettel együtt leszállított csatlakozódarabot kell használni. Az alapkivitelű magasnyomású tisztító készletében található tömlőcsatlakozók szívó üzemmódban nem tömítettek, ezért víz szívására nem alkalmasak.

- A szívótömlőt töltsé fel vízzel és a szívótömlő szívó harangját merítse a víztartályba – **ne használjon szennyezett vizet.**
- Kézzel tartsa lefelé a magasnyomású tömlőt.
- Kapcsolja be a készüléket

- Várja meg amíg a magasnyomású tömlő csatlakozóján egyenletes sugárban folyik ki a víz.
- Kapcsolja ki a berendezést.
- A szóróberendezés csatlakoztatása
- Megnyitott szórópisztollyal kapcsolja be a berendezést.
- A szórópisztolyt többször rövid ideig indítsa el, hogy a készüléket a lehető leggyorsabban légtelenítse.

## A berendezés elektromos csatlakoztatása

A berendezés feszültségének és frekvenciájának (lásd típustábla) meg kell egyeznie az elektromos hálózat feszültségével és frekvenciájával.

A hálózati csatlakozó legkisebb biztosítóka feleljen meg a műszaki adatokban feltüntetett értékeknek - lásd a "Műszaki adatok" című szakaszt.

A berendezés a hálózathoz egy hibaáram védőkapcsolón keresztül csatlakozzon, amely az áramkört megszakítja, ha a levezetési áram a földelés felé a 30 mA értéket 30 s esetén túllépi.

A hálózati csatlakozás legyen IEC 60364-1 minősítésű, valamint az adott országban érvényes előírásoknak megfelelő.

A berendezés bekapcsolásakor a jelentkező feszültség-ingadozások kedvezőtlen hálózati feltételek (nagy hálózati impedancia) esetén zavarhatják más rákapcsolt fogyasztók működését. 0,15 ohmnál kisebb hálózati impedancia esetén nem kell működési zavarokra számítani.

A hosszabbító vezeték a hálózati feszültségtől és a vezeték hosszúságától függően a felsorolt legkisebb keresztmetszettel rendelkezzen.

Vezeték hossz	Minimális keresztmetszet
<b>220 V – 240 V:</b>	
20 m-ig	1,5 mm <sup>2</sup>
20 m - 50 m	2,5 mm <sup>2</sup>

## Bekötés a hálózati csatlakozóaljzatba

Mielőtt csatlakoztatná a berendezést az elektromos hálózatra, ellenőrizze, hogy kikapcsolta-e azt – lásd a "Berendezés kikapcsolása" c. részt.

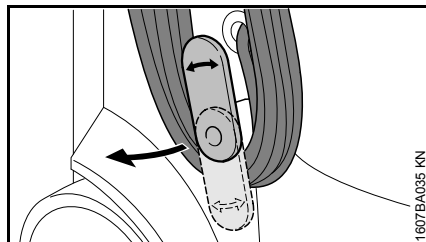

- Fordítsa felfelé az alsó tartót, majd szerelje le a csatlakozóvezetékét.
- Dugja a berendezés vagy a hosszabbító vezeték hálózati csatlakozódugaszát szabályszerűen felszerelt aljzatba.

## A berendezés bekapcsolása

- A vízcsap megnyitása

### TUDNIVALÓ

A berendezést csak csatlakoztatott víztöltő és megnyitott vízcsap esetén kapcsolja be. Ellenkező esetben vízhiány keletkezik, ami megrongálhatja a berendezést.

- A magasnyomású tömlőt teljesen tekerdse le.

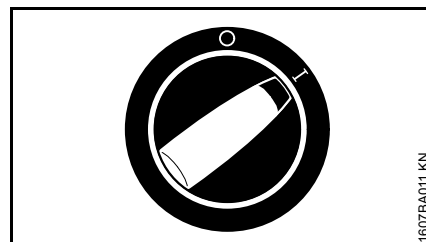

- A berendezés kapcsolóját fordítsa I állásba – a készülék most készenléti állapotban található.

## Munkálatok

### A szórópisztoly használata

- A szórópisztolyt irányítsa a tisztítandó tárgy felé – **soha sem egy személy felé!**
- A forgó fúvókát - ha használ ilyent - az elindításnál tartsa lefelé.

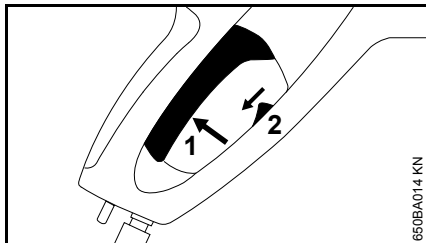

- A biztosítóemelőt (2) tolja lefelé – az emelő(1) kiold.
- Nyomja át az emelőt (1).

A motor az emelő elengedésével kikapcsol.

### Készenléti üzemmód

#### TUDNIVALÓ

A berendezést maximum 5 percig hagyja készenléti üzemmódban. Ha 5 percnél hosszabban megszakítja a munkavégzést, például munkaszünetben, vagy ha felügyelet nélkül hagyja a berendezést, akkor ki kell kapcsolni a berendezést - lásd a Berendezés kikapcsolása".

### Magasnyomású tömlő

#### TUDNIVALÓ

A magasnyomású tömlőt ne törje meg, és ne képezzen rajta hurkot.

A magasnyomású tömlőre ne állítson nehéz tárgyat, és ne hajtson át rajta gépjárművel.

### Nyomás-/mennyiség szabályozás

A magasnyomású szivattyún a tisztítási feladatokhoz hosszabb időszakra történő illesztésekhez beállítható a munkanyomás és a vízmennyiség.

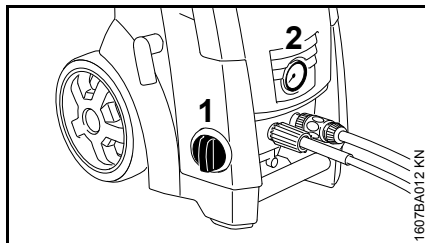

- Forgassa a forgatógombot (1) balról jobbra a munkanyomás és a vízmennyiség növeléséhez.
- Forgassa a forgatógombot (1) jobbról balra a munkanyomás és a vízmennyiség csökkentéséhez.
- A nyomásmérő kijelzi (2) a magasnyomású szivattyúban lévő nyomást.

### Fúvókák

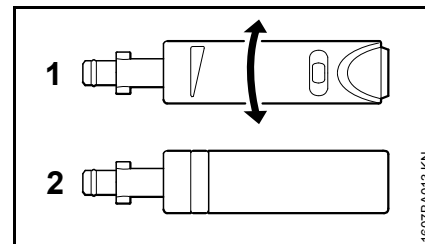

#### Lapos sugarú fúvóka (1)

A munkanyomás fokozatmentesen szabályozható a fúvókán.

Szórási szög: 15°, a maximális hatás kb. 7 cm távolságnál biztosított.

- Forgassa el az állítóhüvelyt.

#### Forgó fúvóka (2)

Forgó sugarat biztosító fúvóka kemény felületeken található makacs szennyeződés eltávolításához. Maximális hatás: kb. 10 cm távolságnál

A szóróberendezés fúvóka nélkül is üzemeltethető kis nyomáson, például nagy vízmennyiséggel történő leöblítéshez.

## A fűvőkák tárolórekesze

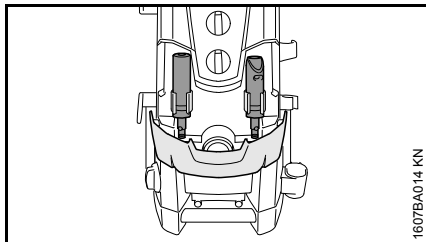

1607BA014 KN

- Nyissa fel a fedelet – a tartóban tárolható a forgó és a lapos sugarú fűvőka.

## A tartozékok tárolása

A szórópisztoly, a szóró, a tisztító tű és a további tartozékok közvetlenül a berendezésen tárolhatók – lásd még: „Fontos szerkezeti elemek”

## Tisztítószer bekeverése

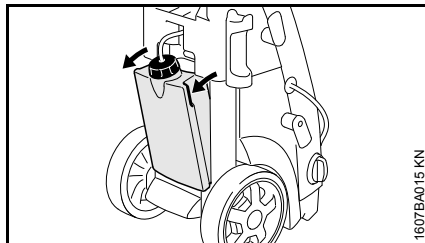

1607BA015 KN

- Fogja meg a tisztítószer tartályt annak két fogantyújánál és ütközésig hajtsa ki azt.
- A szívótömölcs fedelet csavarozza le a tisztítószer tartály beöntő nyílásáról.
- A STIHL tisztítószer az előírt töménységben töltsé bele a tisztítószer tartályba.
- A fedéllel zárja le a tisztítószer tartály betöltőnyílását.
- Nyomja a fedelet a tisztítótartályhoz, annyira, hogy az bekattanjon a házba.

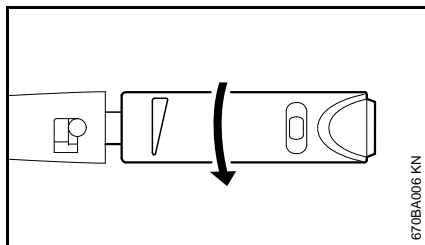

670BA006 KN

- Az állítóperselyt a nyíl irányában forgassa el ütközésig (kisnyomású üzem).

A tisztítószer csak alacsony nyomású üzemmódban lehet felszívni.

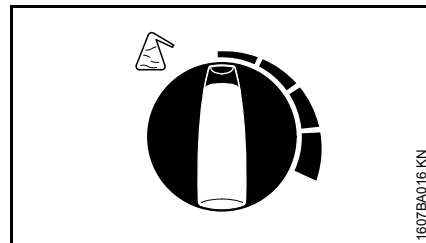

1607BA016 KN

- A hozzákeverendő tisztítószer mennyiségét az adagoló fogantyúval állítsa be.

Adagoló forgatógomb  
balra: 0 % (min)

Adagoló forgatógomb  
jobbra: 5 % (max)

- A tisztítószer alulról felfelé haladva hordja fel.

A tisztítószer nem száradhat rá a tisztítandó felületre.

Ha már nem kell további tisztítószer hozzákeverni:

- Az adagoló forgatógombját állítsa a 0 % (min) állásba.
- A magasnyomású tisztítót megnyitott szórópisztollyal még egy ideig hagyja tovább működni, egészen addig amíg ki nem folyik a még bent lévő tisztítószer a fűvőkából.

Ha magasnyomású tömlő hosszabbítót szerelt fel akkor nem lehetséges a tisztítószer felszívása a tisztítószer tartályból.

## A tisztítószer tartály leszerelése, felszerelése

A tisztítószer tartály (pl. az ürítéshez, tisztításhoz) leszerelhető a berendezésről.

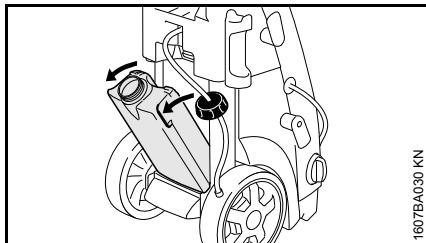

- Fogja meg a tisztítószer tartályt annak két fogantyújánál, hajtsa ki azt az ütközőn túl, majd húzza ki azt a házból.
- A szívótömlős fedelet csavarozza le a tisztítószer tartály beöntő nyílásáról.

A szívótömlő a magasnyomású tisztító burkolati házába betolva tárolható.

### Felszerelés

- Tegye a tisztítószer tartályt a ház fenekén található befogadó keretekbe.
- Nyomja a fedelet a tisztítótartályhoz, annyira, hogy az bekattanjon a házba.

## A tisztítószer felszívása külön tartályból

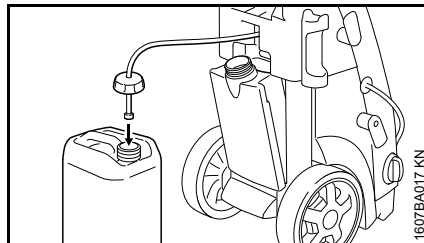

- Hajtsa ki a tisztítószer tartályt.
- A szívótömlős fedelet csavarozza le a tisztítószer tartály beöntő nyílásáról.
- A szívótömlős fedelet csavarozza fel a különálló tisztítószer tartályra.

A fedél standard menetes és ezért minden szokványos tisztítószer tartályra rácsavarható.

- Amennyire csak lehet, tolja a szívótömlőt a tisztítószer tartályba.

### A tisztítószer koncentrációjának pontos kiszámítása és beállítása

Bizonyos tisztítószerek esetében a koncentrációt nagyon pontosan be kell állítani. Ebben az esetben meg kell mérni a víz átfolyást és a tisztítószer fogyasztást.

- A fúvókán lévő állító perselyt állítsa alacsony nyomású üzemmódra - mint ahogy azt előbb leírtuk.
- Az adagoló forgatógombját állítsa a 0 % (min) állásba.
- A szórópisztolyt a megfelelő, üres tartályba tegye (> 20 l) és pontosan egy percig működtesse azt.

- Mérje meg a tartályban lévő "Q" vízmennyiséget.
- Töltsön be 2 liter előírt töménységű tisztítószerrel a megfelelő tartályba (0,1 l osztással rendelkezik) - A STIHL a STIHL tisztítószer használatát javasolja.
- Tartsa a tartályba a szívótömlőt.
- Állítsa be az adagoló forgatógombját a kívánt koncentrációnak megfelelően: 0 % (min) - 5 % (max)
- A szórópisztolyt a megfelelő, üres tartályba tegye (> 20 l) és pontosan egy percig működtesse azt.
- Olvassa le a skálán a "QR" tisztítószer fogyasztást.

A tényleges tisztítószer koncentráció kiszámítása:

$$\frac{QR}{Z} \times V = \text{koncentráció}$$

- QR = a felhasznált tisztítószer mennyiség (l/perc)
- Q = tisztítószer nélküli vízmennyiség (l/perc)
- V = a tisztítószer előzetes hígítása (%-ban)

Ha a tényleges koncentráció eltér a kívánt értéktől, akkor az adagoló forgató gombjával utólagosan állíthat, vagy megismételheti a mérést.

## A tisztítószer előzetes hígításának kiszámítása % értékben

Ha az előzetes hígítás nem % értékben került megadásra, akkor mezt utólag az alábbi táblázat segítségével számíthatja ki:

### Értékarány

1:1	=	50 %
1:2	=	33,3 %
1:3	=	25 %
1:5	=	16,6 %
1:10	=	9 %

### Példa:

1:2 értékarány kiszámítása

- A = 1
- B = 2

$$\frac{A}{(A + B)} \times 100 = \% \text{ érték}$$

$$\frac{1}{(1 + 2)} \times 100 = 33,3 \%$$

## A berendezés kikapcsolása

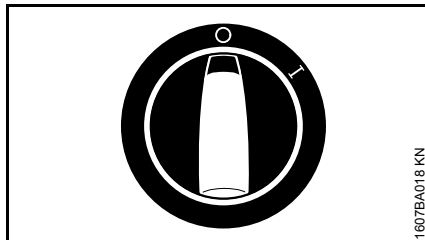

- A berendezés kapcsolóját fordítsa 0 állásba és zárja el a vízcsapot.
- Addig működtesse a szórópisztolyt, amíg a víz már csak csöpög a fúvókából (a berendezés ilyenkor már nyomásmentes).
- Engedje el az emelőt

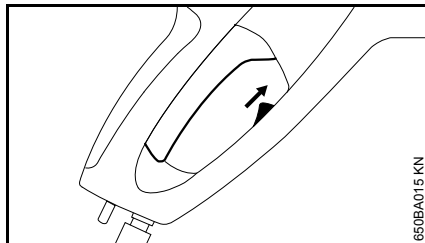

- Tolja felfelé a szórópisztoly biztosítóemelőjét (1) – az emelő (2) reteszeli, megakadályozva az akaratlan bekapcsolást.
- A hálózati dugaszt húzza ki a dugaljából.
- Szerelje le a tömlőt a vízcsapról és a berendezésről.

## Teendők a használatot követően

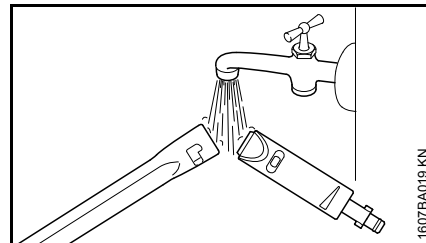

- Öblítse ki vízzel az acélcső és a fúvóka reteszelését, hogy ne képződjenek lerakódások.
- A magasnyomású tömlőt és a csatlakozó vezetékét csévélje fel az erre a célra szolgáló tartóra - lásd a "Fontos részegységek" c. részt.

### Lapostömlő-kazettával felszerelt kiviteli változatok\*

- Ürítse ki a többi vizet a lapos tömlőből.
- A lapos tömlőt egyenesen és úgy vezesse, hogy az ne legyen megtörve vagy összehurkolódva.

\* Az adott országtól függően a géppel szállítjuk vagy az külön tartozékként kapható.



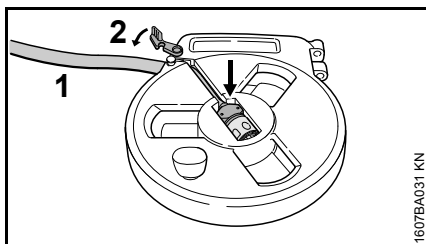

- Tegye a tömlőcsatlakozót a befogóba, majd vezesse át a lapos tömlőt (1) a nyíláson.
- Zárja le a reteszelését (2).

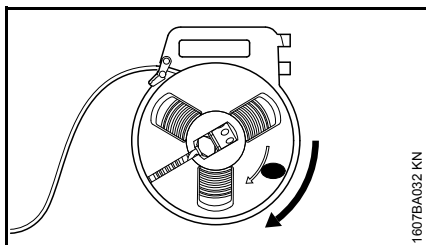

- Tekerje fel a lapos tömlőt.

## A berendezés tárolása

A berendezést száraz, fagymentes helyiségben kell tárolni.

Ha a fagymentesség nem biztosított, akkor glikol alapú fagyálló szert - amit a gépjárműveknél is használnak - kell a szivattyúba szívatni.

- A víztömlőt merítse a fagyállószeres tartályba.
- A szórópisztolyt a szórócső nélkül merítse bele ugyanabba a tartályba.
- Megnyitott szórópisztollyal kapcsolja be a berendezést.
- Addig működtesse a szórópisztolyt, amíg egyenletes sugár kezd kifolyni.
- A maradék fagyálló szert egy zárt tartályban tárolja.

## Karbantartási és ápolási tanácsok

Az adatok szokásos használati körülményekre vonatkoznak. Hosszabb napi munkaidő esetén a megadott intervallumokat megfelelően csökkenteni kell. Ha a gépet csak ritkán használja, akkor a megadott időközök annak megfelelően hosszabbak is lehetnek.		munkakezdés előtt	munkavégzés után, ill. naponta	havonta	károsodás esetén	Szükség esetén
Teljes gép	Szemrevételezés (állapot, tömítés)	X				
	Tisztítás		X			X
A magasnyomású tömlőn található csatlakozók	Tisztítás		X			X
	Zsírozás					X
A szórócső dugaszoló csőcsatlakozója és a szórópisztoly kuplungkarja	Tisztítás	X				X
magasnyomású bemenetben a vízbevezetés szíta	Tisztítás			X		X
	Csere				X	
Magasnyomású fúvóka	Tisztítás		X			
	Csere				X	
Szellőző nyílások	Tisztítás					X
Támasztólábak	Vizsgálja meg.					X
	Csere				X	

## Karbantartás

A berendezést a karbantartás, vagy ápolás előtt mindig húzza ki a dugaszt.

A problémamentes működés érdekében javasoljuk, hogy minden használat előtt végezze el az alábbi munkákat a készüléken:

- A felszerelés előtt öblítse át vízzel a víztömlőt, a magasnyomású tömlőt, az szórócsövet és a kiegészítő tartozékokat.
- A kapcsolókarmantyúból távolítsa el a homok- és porlerakódásokat.

### A fúvóka tisztítása

Az eldugult fúvóka túl magas szivattyú nyomást idéz elő, ezért ilyenkor azonnal meg kell tisztítani a fúvókát.

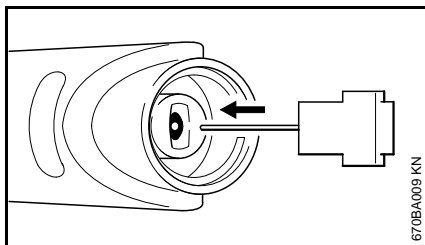

- Kapcsolja ki a berendezést.
- Addig működtesse a szórópisztolyt, amíg a víz már csak csöpög a fúvókából – a berendezés ilyenkor már nyomásmentes.
- A fúvóka leszerelése
- Tisztítsa meg a fúvókát a tisztító tüvel.

## TUDNIVALÓ

A fúvókát csak akkor tisztítsa meg, amikor már leszerelte azt.

- Előzetesen vízzel öblítse át fúvókát.

### A vízbevezető szita tisztítása

A vízbevezető szitát szükség szerint havonta egyszer, vagy gyakrabban tisztítsa meg.

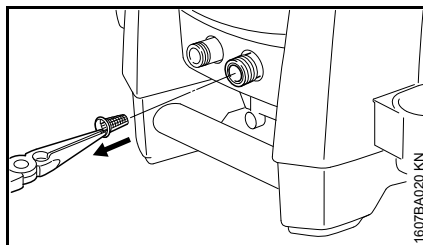

- Lazítsa meg a tömlőcsatlakozót.
- A szitát óvatosan húzza ki egy fogóval és vízzel öblítse át.
- A használat előtt győződjön meg arról, hogy a szűrő sértetlen – a sérült szűrőt cserélje ki.

### A szellőző nyílások tisztítása

Tartsa tisztán a berendezést, hogy a nyílásokon keresztül szabadon áramolhasson a berendezésben a hűtőlevegő.

### A kapcsolókarmantyúk beszírozása

A szórópisztolyon a magasnyomású tömlőt és a szórócsövet összecsatoló kapcsolókarmantyúkat szükség szerint zsírozni kell.

## Hosszabb tárolás utáni üzembe helyezés

A hosszú tárolási idő következtében a vízben lévő ásványi maradékok lerakódhatnak a szivattyúban. A motor emiatt nehezen, vagy egyáltalán nem működik.

- Csatlakoztassa a berendezést a vízvezetékre, és a vezetékes vízzel alaposan öblítse át, a hálózati dugaszt ilyenkor ne csatlakoztassa.
- Dugja be a dugaljba a dugaszt.
- Megnyitott szórópisztollyal kapcsolja be a berendezést.

## Az elkopás csökkentése és a károsodások elkerülése

Ha betartja a használati utasítás előírásait, akkor megelőzheti a berendezés túlzott kopását és a rongálódásokat.

A berendezés használata, karbantartása és tárolása ugyanolyan gondosan történjen, mint ahogy azt a használati utasításban leírtuk.

Az összes olyan károsodásért, mely a biztonsági előírások, a használati utasítások vagy a karbantartási utasításban leírtak be nem tartása miatt történtek, a berendezés kezelője saját maga felelős. Ez mindenek előtt akkor érvényes, ha:

- A STIHL cég a berendezésen történt változtatásokat nem engedélyezte.
- Olyan szerszámok vagy kiegészítő tartozékok használata történt, melyek a berendezéshez nem engedélyezettek, nem alkalmasak, vagy rosszabb minőségűek
- a berendezés nem rendeltetés szerinti használatának minősül.
- A berendezést sport- vagy versenyszerű rendezvényeken használta.
- A berendezést meghibásodott alkatrészekkel működtette, és a rongálódás emiatt történt.
- Fagykárok

- A hibás feszültség ellátás miatt bekövetkező károk
- A rossz vízellátás miatt bekövetkező károk (pl. túl kicsi a víztömlő keresztmetszete)

## Karbantartási munkálatok

Valamennyi, a "Karbantartási- és ápolási tanácsok" fejezetben ismertetett munkálatot rendszeresen végezze el. Ha a berendezés kezelője ezeket a karbantartási munkálatokat saját maga nem tudja elvégezni, ezeket a munkálatokat bízza a szakkereskedésre.

A STIHL cég azt ajánlja, hogy a karbantartási munkálatokat és a javításokat csakis a STIHL szakkereskedéssel végeztesse el. A STIHL szakkereskedések dolgozói rendszeres továbbképzésen vesznek részt, és ott a műszaki ismertetések is rendelkezésre állnak.

Ha ezekre a munkálatokra nem kerül sor, vagy ha ezek a munkálatok nem szakszerűen végezték el, károsodások történhetnek, melyekért a berendezés kezelője felelős. Ezek közé tartoznak mindenek előtt:

- A nem kellő időben, vagy nem megfelelően elvégzett karbantartás miatt bekövetkezett károk a berendezés részegységein.
- A helytelen tárolás miatt keletkező rozsdásodás, és másfajta, annak következtében létrejött károsodások.
- A berendezés rongálódása, mely rosszabb minőségű alkatrészek használata miatt történt.

## **Kopó alkatrészek**

---

A motoros berendezés egyes alkatrészei az előírás szerint történő alkalmazás esetén is természetes kopásnak kitéttek, és ezek cseréje a használat módjának és idejének megfelelően egy bizonyos idő után szükséges. Ezek közé tartoznak többek között:

- Magasnyomású fúvókák
- Magasnyomású tömlők

## Fontos alkotórészek

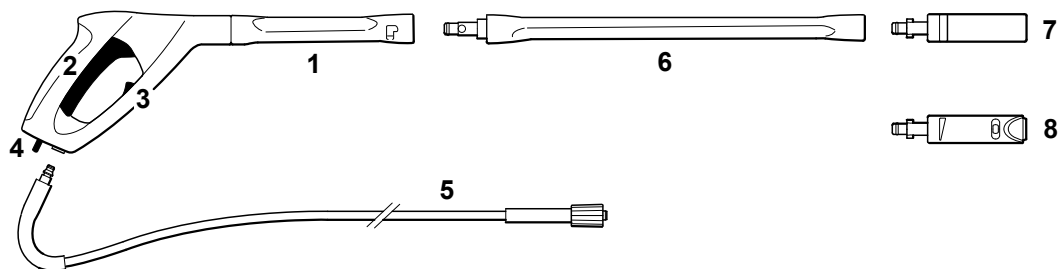

RE 143, RE 163

RE 143 PLUS, RE 163 PLUS

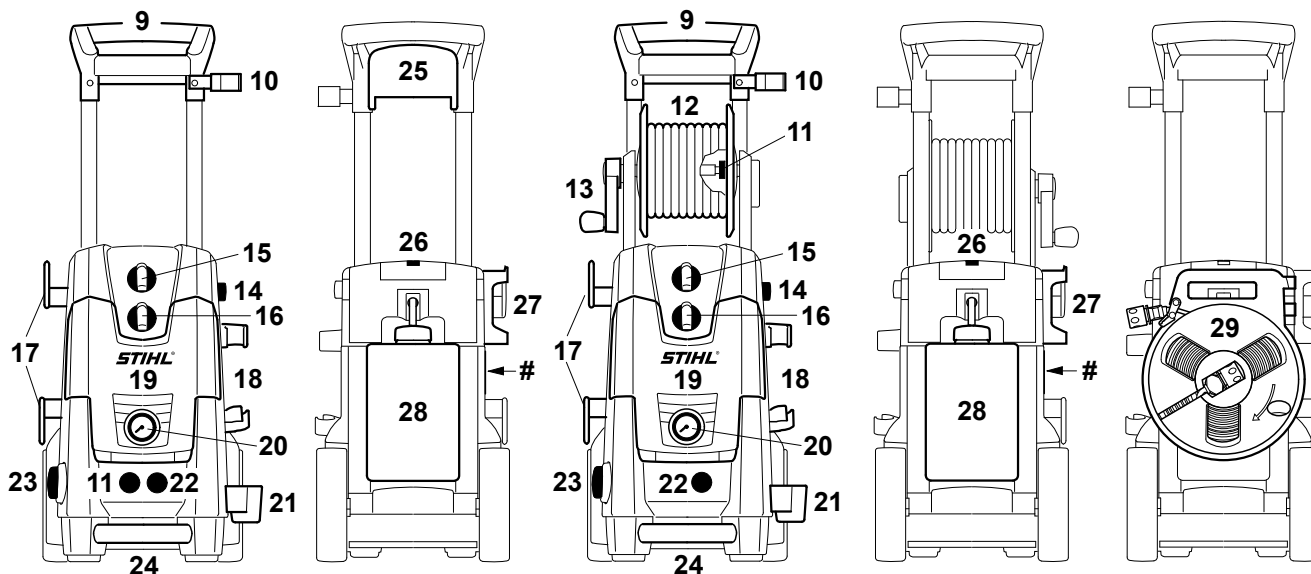

1607BA021 KN

- 1 Szórópisztoly
  - 2 Emelő
  - 3 Biztosító emeltyű
  - 4 Rugógomb
  - 5 Magasnyomású tömlő
  - 6 Szórócső
  - 7 Forgófúvóka
  - 8 Magasnyomású fúvóka, állítható
  - 9 Fogantyú
  - 10 Felső tartó a szóróberendezéshez
  - 11 A magasnyomású tömlő csatlakozója
  - 12 Tömlődob
  - 13 A tömlődob hajtókarja
  - 14 A fogantyú magassági állítására szolgáló gomb
  - 15 Berendezés kapcsoló
  - 16 Forgatható fogantyú a tisztítószer adagolására
  - 17 A csatlakozóvezeték tartója
  - 18 Tartó különleges tartozékok, pl. forgó mosókefe számára
  - 19 A fúvókák tárolórekesze
  - 20 Nyomásmérő
  - 21 Alsó tartó a szóróberendezéshez
  - 22 Vízcsatlakozás
  - 23 Nyomás és mennyiség szabályozó forgatógomb
  - 24 Szállítófogantyú
  - 25 Tömlőtartó
  - 26 Tisztító tű
  - 27 A szórópisztoly tartója
  - 28 Tisztítószertartály
  - 29 Kazettás lapos textiltömlő (az adott országtól függően a géppel szállítjuk vagy az külön tartozékként kapható)
- # A gép adattáblája

## Műszaki adatok

### Elektromos adatok

#### RE 143, RE 143 PLUS

A hálózati csatlakozás adatai:	230 V / 1~ / 50 Hz <sup>1), 4)</sup> 220 V / 1~ / 50 Hz <sup>2)</sup> 220 V / 1~ / 60 Hz <sup>3)</sup>
Teljesítmény:	2,9 kW <sup>1) 3)</sup> 2,2 kW <sup>2)</sup> 2,8 kW <sup>4)</sup>
Áramfelvétel:	12,6 A <sup>1)</sup> 10 A <sup>2)</sup> 13,2 A <sup>3)</sup> 12,2 A <sup>4)</sup>
Biztosíték, lomha ("C" vagy "K" jellegű görbe):	13 A <sup>1) 2) 4)</sup> 15 A <sup>3)</sup>
Védelmi osztály:	i
Védelmi fokozat:	IP X5
	<sup>1)</sup> 230 V / 50 Hz kivétel
	<sup>2)</sup> 220 V / 50 Hz kivétel
	<sup>3)</sup> 220 V / 60 Hz kivétel
	<sup>4)</sup> 230 V / 50 Hz GB kivétel

#### RE 163, RE 163 PLUS

A hálózati csatlakozás adatai:	230 V / 1~ / 50 Hz 230 V - 240 V / 1~ / 50 Hz <sup>5)</sup>
Teljesítmény:	3,3 kW 2,4 kW <sup>5)</sup>
Áramfelvétel:	14,3 A 10 A <sup>5)</sup>
Biztosíték, lomha ("C" vagy "K" jellegű görbe):	16 A 10 A <sup>5)</sup>
Védelmi osztály:	i
Védelmi fokozat:	IP X5
	<sup>5)</sup> 230 V - 240 V / 50 Hz kivétel

### Hidraulikai adatok

#### RE 143, RE 143 PLUS

Üzemi nyomás:	14 MPa <sup>1)</sup> (140 bar) 12 MPa <sup>2)</sup> (120 bar) 12,2 MPa <sup>3)</sup> (122 bar) 12,8 MPa <sup>4)</sup> (128 bar)
Max. megengedett nyomás:	15 MPa (150 bar)
Max. vízbevezetési nyomás:	1 MPa (10 bar)
Max. vízáteresztő képesség:	610 l/h <sup>1) 4)</sup> 520 l/h <sup>2)</sup> 700 l/h <sup>3)</sup>
Vízáteresztő képesség az EN 60335-2-79 szerint:	540 l/h <sup>1)</sup> 470 l/h <sup>2)</sup> 660 l/h <sup>3)</sup> 570 l/h <sup>4)</sup>

Max. szívási magasság: 0,5 m  
 Max. vízbevezetési hőmérséklet:  
 Magasnyomású üzem: 60 °C  
 Szívó üzem: 20 °C  
 Max. visszalökőerő: 25,1 N <sup>1)</sup>  
 20,2 N <sup>2)</sup>  
 28,6 N <sup>3)</sup>  
 25,3 N <sup>4)</sup>

- 1) 230 V / 50 Hz kivitel  
 2) 220 V / 50 Hz kivitel  
 3) 220 V / 60 Hz kivitel  
 4) 230 V / 50 Hz GB kivitel

### RE 163, RE 163 PLUS

Üzemi nyomás: 15 MPa  
 (150 bar)  
 12 MPa <sup>5)</sup>  
 (120 bar)  
 Max. megengedett  
 nyomás: 16 MPa  
 (160 bar)  
 Max. vízbevezetési  
 nyomás: 1 MPa  
 (10 bar)  
 Max. vízáteresztő  
 képesség: 650 l/h  
 520 l/h <sup>5)</sup>  
 Vízáteresztő képesség  
 az EN 60335-2-79  
 szerint: 470 l/h <sup>5)</sup>  
 Max. szívási magasság: 0,5 m  
 Max. vízbevezetési hőmérséklet:  
 Magasnyomású üzem: 60 °C  
 Szívó üzem: 20 °C  
 Max. visszalökőerő: 27,4 N  
 20,2 N <sup>5)</sup>  
 5) 230 V - 240 V / 50 Hz kivitel

### Méreték

#### RE 143, RE 163

Hosszúság kb.: 386 mm  
 Szélesség kb.: 377 mm  
 Magasság kb.: 711 mm

#### RE 143 PLUS, RE 163 PLUS

Hosszúság kb.: 386 mm  
 Szélesség kb.: 377 mm  
 Magasság kb.: 787 mm

### Súly:

#### RE 143

Készülék: 24 kg  
 Üzemkész: 26,4 kg

#### RE 143 PLUS

Készülék: 25 kg  
 Üzemkész: 27,2 kg

#### RE 163

Készülék: 24 kg  
 Üzemkész: 26,4 kg

#### RE 163 PLUS

Készülék: 25 kg  
 Üzemkész: 27,2 kg

### Magasnyomású tömlő

RE 143: 9 m, DN 06,  
 acélszövet  
 RE 143 PLUS: 12 m, DN 06,  
 acélszövet  
 RE 163: 9 m, DN 06,  
 acélszövet  
 RE 163 PLUS: 12 m, DN 06,  
 acélszövet

### Lapos tömlő

12 m, textilszövet

### Zaj- és rezgésértékek

#### Rezgésérték $L_p$ az EN 60335-2-79, ZAA függelék szerint

RE 143 71,7 dB(A) <sup>1)</sup>  
 74,6 dB(A) <sup>2)</sup>  
 75,6 dB(A) <sup>3)</sup>  
 RE 143 PLUS 77,4 dB(A) <sup>1)</sup>  
 77,9 dB(A) <sup>4)</sup>  
 RE 163 73,5 dB(A) <sup>1)</sup>  
 74,6 dB(A) <sup>5)</sup>  
 RE 163 PLUS 79,7 dB(A) <sup>1)</sup>



## Zaj teljesítményszint $L_{wA}$ az EN 60335-2-79, ZAA függelék szerint

RE 143	84,8 dB(A) <sup>1)</sup>
	87,6 dB(A) <sup>2)</sup>
	88,7 dB(A) <sup>3)</sup>
RE 143 PLUS	90,5 dB(A) <sup>1)</sup>
	91 dB(A) <sup>4)</sup>
RE 163	86,6 dB(A) <sup>1)</sup>
	87,6 dB(A) <sup>5)</sup>
RE 163 PLUS	92,8 dB(A) <sup>1)</sup>

- 1) 230 V / 50 Hz kivitel
- 2) 220 V / 50 Hz kivitel
- 3) 220 V / 60 Hz kivitel
- 4) 230 V / 50 Hz GB kivitel
- 5) 230 V - 240 V / 50 Hz kivitel

## Rezgési érték a fogantyún $z_{hv}$ az ISO 5349 szerint

lapos fúvókával < 2,5 m/s<sup>2</sup>

A zajszint és zaj teljesítményszint K-tényező az RL 2006/42/EK szerint = 1,5 dB(A); a rezgési szint K-tényező az RL 2006/42/EK szerint = 2,0 m/s<sup>2</sup>

## REACH

A REACH megnevezés az Európai Unió által meghatározott előírás a kémiai anyagok regisztrálásához, értékeléséhez és engedélyezéséhez.

A REACH előírás (EG) Nr. 1907/2006 szerinti minősítéssel kapcsolatban lásd [www.stihl.com/reach](http://www.stihl.com/reach)

## Külön rendelhető tartozékok

### Használati tudnivalók és korlátozások

#### Acélsző-hosszabbító

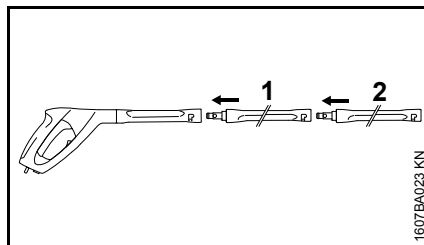

Feltétlenül csak egy szórócső-hosszabbítót (1) szabad használni a szórópisztoly és a szériagyártású szórócső (2) között.

#### RA 101

Működtesse az RA 101 berendezést közvetlenül vagy a szórópisztolyra szerelt készletben található szórócső-hosszabbítóval. Ne szereljen fel több szórócső-hosszabbítót.

#### Homokszóró berendezés

A homokszóró berendezést közvetlenül vagy a szórópisztolyra szerelt szórócső-hosszabbítóval együtt működtesse. Ne szereljen fel több szórócső-hosszabbítót.

#### Csőtisztító-készlet, 15 m

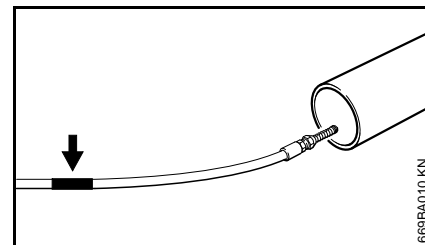

A tisztító tömlőn, a fúvóka alatt jelölés található (lásd nyíllal jelölve).

- A tömlőt tolja be a tisztítandó csövön lévő jelölésig - a berendezést csak ezután kapcsolja be.

Ha a tömlő csőből való kihúzásakor látható a jelölés:

- Kapcsolja ki a berendezést.
- A szórópisztolyt addig működtesse amíg nyomásmentes lesz a berendezés.
- A tömlőt teljesen húzza ki a csőből.

A tisztító tömlőt soha ne húzza ki a csőből ha bekapcsolta a berendezést.

#### Magasnyomású tömlőhosszabbítók

- Acélszővet, 7 m
- Acélszővet, 10 m
- Acélszővet, 20 m

A berendezés és a magasnyomású tömlő között mindig csak egy magasnyomású tömlőhosszabbítót szabad bekötni.

### **Kazettás lapos tömlő**

Kisnyomású tömlő a magasnyomású tisztító vízcsaphoz való csatlakoztatásához. A kazettával a textil anyagú lapos tömlő le- és feltekerhető, továbbá helytakarékos módon közvetlenül a berendezésen tárolható.

### **Forgó mosókefe**

A forgó mosókefét közvetlenül vagy a szórópisztolyra szerelt szórócső-hosszabbítóval együtt működtesse. Ne szereljen fel több szórócső-hosszabbítót.

### **Ívelt szórócső**

Az ívelt szórócsövet közvetlenül vagy a szórópisztolyra szerelt szórócső-hosszabbítóval együtt működtesse. Ne szereljen fel több szórócső-hosszabbítót.

A fúvóka tisztítása elvégezhető a készletben található tisztító tűvel.

### **Ívelt szórócső, hosszú**

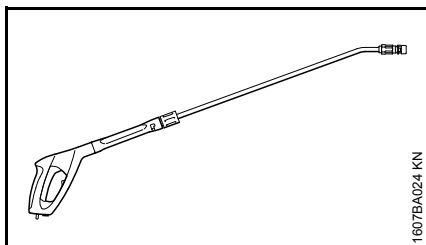

A hosszú, ívelt szórócsövet csak közvetlenül a szórópisztollyal működtesse. Semmilyen szórócső-hosszabbítót ne szereljen fel.

Ne irányítsa a folyadékot nem belátható sarkok mögé, ahol valaki tartózkodhat. A fúvóka tisztítása elvégezhető a készletben található tisztító tűvel.

### **Vízszűrő**

A a vezetékes víz, valamint a nyomásmentes szívással felszívott víz szűrésére.

### **Visszafolyásgátló**

Megakadályozza a víz visszafolyását a magasnyomású tisztítóból az ívóvízhálózatba.

### **További külön tartozékok**

- Mosókefe
- Tisztító készlet
- Szívókészlet
- Tisztító- és ápolószerek különböző alkalmazási területekhez

A fentiekkel kapcsolatos és a további külön tartozékokra vonatkozó aktuális információkért forduljon a STIHL szakkereskedéshez.

## Üzemzavarok elhárítása

A gépen végzendő munka megkezdése előtt húzza ki a hálózati dugaszt, zárja el a vízcsapot és a szórópisztolyt addig működtesse amíg meg nem szűnik a túlnyomás.

Hiba	Oka	Az elhárítás módja
A motor nem indul el a bekapcsoláskor (bűg a bekapcsolásnál)	Túl alacsony, vagy nincs rendben a hálózati feszültség.	Ellenőrizze az elektromos csatlakozást. Ellenőrizze a dugaszt, a vezetéket és a kapcsolót.
	Nem megfelelő keresztmetszetű hosszabbítókábel	Használjon megfelelő keresztmetszetű hosszabbítót, lásd a "Berendezés elektromos csatlakoztatása" részt.
	A hosszabbítókábel túl hosszú	Csatlakoztassa a berendezést a hosszabbítókábel nélkül vagy rövidebb hosszabbítókábelrel.
	Lekapcsolt a hálózati kismegszakító	Kapcsolja ki a berendezést, addig működtesse a szórópisztolyt amíg már csak csepegve távozik a víz a szórófejből, helyezze be a biztosító emeltyűt, kapcsolja fel a hálózati kismegszakítót.
	Nem működik a szórópisztoly	A szórópisztolyt a bekapcsoláskor kezdje el működtetni.
Menet közben kapcsolja ki és be a motort.	Tömítetlen a magasnyomású szivattyú vagy a szóróberendezés.	A berendezést a szakkereskedővel <sup>1)</sup> helyeztesse üzembe.
A motor leáll.	A motor túlmelegedés miatt lekapcsol.	Ellenőrizze, hogy a hálózati feszültség és a berendezés feszültsége megegyezik-e egymással; hagyja legalább 5 percig lehűlni a motort.
Rossz, nem tiszta, szennyezett vízszugár forma.	A fúvóka beszennyeződött	Tisztítsa meg a fúvókát; lásd a "Karbantartás" c. részt.

A gépen végzendő munka megkezdése előtt húzza ki a hálózati dugaszt, zárja el a vízcsapot és a szórópisztolyt addig működtesse amíg meg nem szűnik a túlnyomás.

Hiba	Oka	Az elhárítás módja
Nyomás ingadozás ill. nyomásesés	Vízhiány	Nem nyitotta meg teljesen a vízcsapot Tartsa be a megengedett szívási magasságot (csak a szívó üzemnél)
	Elszennyeződött a szórófejben a magasnyomású fúvóka	Tisztítsa meg a magasnyomású fúvókát, lásd a "Karbantartás" részt.
	Eldugult a vízbevezetés szitája.	Tisztítsa meg a vízbevezetés szitáját, lásd a "Karbantartás" részt.
	Tömítetlen a magasnyomású szivattyú, hibás szelepek.	A berendezést a szakkereskedővel <sup>1)</sup> helyeztesse üzembe.
	Eltömődött a fúvóka.	A fúvóka tisztítása
Tisztítószer kimaradás.	Üres a tisztítószer tartály.	Töltse fel a tisztítószer tartályt.
	Eldugult a tisztítószer szívórésze.	Szüntesse meg a dugulást.
	Elkopott a Venturi-fúvóka.	A berendezést a szakkereskedővel helyeztesse üzembe.

<sup>1)</sup> A STIHL a STIHL szakszervizt ajánlja.

## Javítási tanácsok

Ennek a berendezésnek a kezelője csakis azokat a karbantartási és javítási munkálatokat végezheti el, melyek ebben a használati utasításban leírtak. Az ezen túlmenő javításokat csakis a szakkereskedés végezheti.

A STIHL-cég azt ajánlja, hogy a karbantartási munkálatokat és a javításokat csakis a STIHL-szakkereskedéssel végeztessük el. A STIHL-szakkereskedések dolgozói rendszeres továbbképzésen vesznek részt, és ott a műszaki ismertetések is rendelkezésre állnak.

A javítások esetén csakis olyan alkatrészek beszerelése engedélyezett, melyeket a STIHL-cég ehhez a berendezéshez kifejezetten engedélyezett, vagy melyek technikai szempontból egyenértékűek. Kizárólag nagyon jó minőségű alkatrészeket alkalmazzunk. Máskülönbent balesetek történhetnek, vagy a berendezés megsérülhet.

A STIHL-cég az eredeti STIHL alkatrészek használatát ajánlja.

Az eredeti STIHL alkatrészek a STIHL alkatrész-számról, a **STIHL** írásmódról, és általában a STIHL  alkatrészjelről (kisebb alkatrészekeken ez a jel egymagában is állhat) felismerhetőek.

## Eltávolítása

A hulladékkezelés során tartsa be az adott ország speciális hulladékkezelési előírásait.

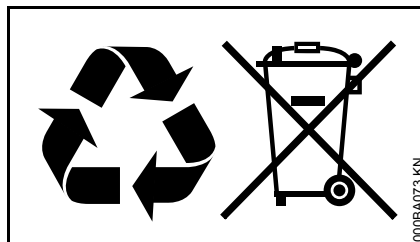

A STIHL termékeknek nem háztartási hulladékban a helyük. A STIHL terméket, az akkumulátort, a tartozékokat és a csomagolást a környezetvédelmi szempontok szerint távolítsa el.

A hulladékkezeléssel kapcsolatos aktuális információk a STIHL szakkereskedésekben elérhetők.

## A gyártó CE-minőségtanúsítása

ANDREAS STIHL AG & Co. KG  
Badstr. 115  
D-71336 Waiblingen

tanúsítja, hogy az alábbiakban leírt új berendezés

Kivitel: Nagynyomású tisztítóberendezés

Gyártó: STIHL

Típus: RE 143,  
RE 143 PLUS

Sorozatszám: 4768

Típus: RE 163,  
RE 163 PLUS

Sorozatszám: 4769

megfelel a 2011/65/EU, a 2006/42/EK, 2004/108/EK és a 2000/14/EK irányelvekben rögzített előírásoknak, tervezése és kivitelezése pedig összhangban áll az alábbi szabványokkal:

EN ISO 12100-1, EN ISO 12100-2,  
EN 55014-1, EN 55014-2, EN 60335-1,  
EN 60335-2-79, EN 61000-3-2,  
EN 61000-3-3

A mért és a garantált zajszint megállapítása a 2000/14/EK irányelv V függelékének előírásai szerint, az ISO 3744 sz. szabványnak megfelelően történt.

### Mért zaj teljesítményszint

RE 143	84,8 dB(A) <sup>1)</sup>
	87,6 dB(A) <sup>2)</sup>
	88,7 dB(A) <sup>3)</sup>
RE 143 PLUS	90,5 dB(A) <sup>1)</sup>
	91 dB(A) <sup>4)</sup>
RE 163	86,6 dB(A) <sup>1)</sup>
	87,6 dB(A) <sup>5)</sup>
RE 163 PLUS	92,8 dB(A) <sup>1)</sup>

### Garantált hangteljesítmény-szint

RE 143	86 dB(A) <sup>1)</sup>
	89 dB(A) <sup>2)</sup>
	90 dB(A) <sup>3)</sup>
RE 143 PLUS	92 dB(A)
RE 163	88 dB(A) <sup>1)</sup>
	89 dB(A) <sup>5)</sup>
RE 163 PLUS	94 dB(A) <sup>1)</sup>

1) 230 V / 50 Hz kivitel

2) 220 V / 50 Hz kivitel

3) 220 V / 60 Hz kivitel

4) 230 V / 50 Hz GB kivitel

5) 230 V - 240 V / 50 Hz kivitel

A műszaki iratok helye:

ANDREAS STIHL AG & Co. KG  
Produktzulassung

A gép gyártásának éve a berendezés  
CE-címkéjén feltüntetett.

Waiblingen, 2012.08.01.

ANDREAS STIHL AG & Co. KG

nevében



Thomas Elsner

Osztályvezető, Termékcsoport  
Igazgatóság

## Minőségi bizonyítvány



Az összes STIHL-gyártmány a legmagasabb minőségi követelményeknek megfelelő.

Egy kívülálló vállalat által kiállított bizonyítvánnyal igazolt az, hogy valamennyi gyártmány az áru továbbfejlesztése, alapanyag tartalma, gyártási eljárások, összeszerelés, dokumentáció és vevőszolgálat által nyújtott szolgáltatások szempontjából a szigorú nemzetközi ISO 9001 minőségi rendszer előírásainak megfelelő.

## Obsah

K tomuto návodu na obsluhu	94	Certifikácia kvality	122
Bezpečnostné upozornenia a pracovná technika	94		
Skompletovanie náradia	99		
Preprava náradia	100		
Namontovanie, demontáž ostrekovacej rúrky	101		
Namontovanie, demontáž vysokotlakovej hadice	101		
Vytvorenie dodávky vody	102		
Vytvorenie beztlakovej dodávky vody	104		
Elektrické pripojenie náradia	104		
Zapnutie náradia	105		
Práca	105		
Primiešavanie čistiaceho prostriedku	107		
Vypnutie náradia	109		
Skladovanie náradia	110		
Pokyny pre údržbu a ošetrovanie	111		
Údržba	112		
Uvedenie do prevádzky po dlhom skladovaní	112		
Minimalizovanie opotrebenia a zabránenie škodám	113		
Dôležité konštrukčné dielce	114		
Technické údaje	115		
Zvláštne príslušenstvo	117		
Odstránenie porúch pri prevádzke	119		
Pokyny pre opravy	121		
Likvidácia	121		
ES Prehlásenie o súlade	121		

**Vážená zákazníčka, milý zákazník,**  
ďakujeme Vám, že ste sa rozhodli pre  
kvalitný výrobok firmy STIHL.

Tento produkt bol vyrobený pomocou  
moderných výrobných technológií a  
rozsiahlych opatrení pre zaistenie  
kvality. Snažíme sa urobiť všetko pre to,  
aby ste s týmto výrobkom boli spokojní a  
mohli s ním bez problémov robiť.

Ak budete mať dotazy, týkajúce sa  
Vášho náradia, obráťte sa láskavo na  
Vášho obchodníka alebo priamo na  
našu distribučnú spoločnosť.

Váš



Hans Peter Stihl



**STIHL®**

Tento návod na obsluhu je chránený autorským právom. Všetky práva zostávajú vyhradené, najmä právo rozmnožovania, prekladania a spracovania elektronickými systémami.

## K tomuto návodu na obsluhu

### Piktogramy

Všetky piktogramy, ktoré sú umiestnené na náradí, sú v tomto návode na obsluhu vysvetlené.

### Označenie textových odsekov

#### VAROVANIE

Varovanie pred nebezpečenstvom úrazu a poranenia osôb, ako aj závažnými vecnými škodami.

#### UPOZORNENIE

Varovanie pred poškodením náradia alebo jednotlivých konštrukčných dielcov.

### Ďalší technický vývoj

Firma STIHL sa neustále zaoberá ďalším vývojom všetkých strojov a náradí; z tohto dôvodu si musíme vyhradiť právo na zmeny rozsahu dodávok v tvare, technike a vybavení.

Z údajov a vyobrazení v tomto návode na obsluhu sa preto nedajú vyvodzovať žiadne nároky.

## Bezpečnostné upozornenia a pracovná technika



Pri práci s týmto náradím je nutné dodržiavať zvláštne bezpečnostné opatrenia, pretože sa pracuje s elektrickým prúdom.



Pred prvým uvedením do prevádzky si pozorne prečítajte celý návod na obsluhu a bezpečne ho uschovajte na ďalšie použitie. Nedodržiavanie návodu na obsluhu môže byť životu nebezpečné.



#### VAROVANIE

- Nepľnoleté osoby nesmú s vysokotlakovým čističom pracovať – s výnimkou mladistvých, starších 16 rokov, ktorí absolvujú prax pod dohľadom.
- Na deti by sa malo dohliadať, aby sa zaistilo, že sa nebudú s náradím hrať.
- Náradie odovzdávajte alebo požičiavajte iba takým osobám, ktoré sú s týmto modelom a jeho manipuláciou oboznámené – nikdy nezabudnite súčasne poskytnúť návod na obsluhu.

- Náradie nepoužívajte, ak sa na pracovnej ploche nachádzajú osoby bez ochranných odevov.
- Pred všetkými prácami na náradí, napr. čistenie, údržba, výmena dielov, **vytiahnite sieťovú zástrčku!**

Dodržiavajte národné bezpečnostné predpisy, napr. odborových združení, sociálnych pokladníc, úradov na ochranu zdravia pri práci a ostatných.

Ak sa náradie nepoužíva, odložte ho tak, aby nebol nikto ohrozený. Zaisťte náradie proti použitiu nepovolanou osobou, vytiahnite sieťovú zástrčku.

Osoby s obmedzenými fyzickými, senzorickými alebo duševnými schopnosťami majú náradie obsluhovať len pod dohľadom osoby zodpovednej za ich bezpečnosť alebo ak od nej dostanú pokyny týkajúce sa používania náradia.

Používateľ je zodpovedný za úrazy alebo ohrozenia, ktoré spôsobí iným osobám, ako aj za škody na majetku iných osôb.

Ak pracujete s náradím prvý raz: Nechajte si vysvetliť od predavača alebo iného odborníka, ako sa s ním bezpečne zaobchádza.

V niektorých krajinách môže byť prevádzka náradia, ktoré vydáva hluk, obmedzená komunálnymi ustanoveniami. Dodržiavajte národné predpisy.

Pred každým začiatkom práce skontrolujte, či stav náradia zodpovedá predpisom. Predovšetkým dbajte na prívodný kábel, sieťovú zástrčku, vysokotlakovú hadicu, ostrekovacie zariadenie a bezpečnostné zariadenia.



Nikdy nepracujte s poškodenou vysokotlakovou hadicou – okamžite ju vymeňte.

Náradie uvádzajte do prevádzky len vtedy, ak sú všetky konštrukčné prvky nepoškodené.

Po vysokotlakovej hadici sa nesmie jazdiť, nesmie sa ťahať, ohýbať ani prekrútiť.

Vysokotlakovú hadicu alebo prírodný kábel nepoužívajte na ťahanie alebo prenos náradia.

Vysokotlaková hadica musí byť schválená na dovolený prevádzkový pretlak náradia.

Dovolený prevádzkový pretlak, maximálna dovolená teplota a dátum výroby sú vyrazené na opláštení vysokotlakovej hadice. Na armatúrach sa uvádza dovolený tlak a dátum výroby.

### Príslušenstvo a náhradné diely

#### **!** VAROVANIE

- Vysokotlakové hadice, armatúry a spojky sú dôležité pre bezpečnosť náradia. Používajte iba také vysokotlakové hadice, armatúry, spojky a ostatné príslušenstvo, ktoré schválila firma STIHL pre toto náradie alebo technicky rovnaké diely. V prípade otázok sa obráťte

na špecializovaného obchodníka. Používajte len vysoko hodnotné príslušenstvo. V opačnom prípade vzniká nebezpečenstvo úrazu alebo poškodenie prístroja.

- Firma STIHL odporúča používanie originálnych dielov a príslušenstva STIHL. Tieto sú svojimi vlastnosťami optimálne prispôbené výrobku a požiadavkám používateľa.

Nevykonávajte na náradí žiadne zmeny, môže tým byť ohrozená bezpečnosť. Za škody na zdraví osôb a vecných hodnotách, ktorých príčinou je používanie neschváleného prídavného náradia, nepreberá firma STIHL žiadnu zodpovednosť.

### Telesná spôsobilosť

Kto pracuje s náradím, musí byť oddýchnutý, zdravý a v dobrej kondícii. Kto sa zo zdravotných dôvodov nesmie namáhať, mal by sa spýtať lekára, či smie pracovať s týmto náradím.

Po požití alkoholu, liekov znižujúcich reakčnú schopnosť alebo drog sa zakazuje pracovať s náradím.

### Oblasti použitia

Vysokotlakový čistič je vhodný na čistenie motorových vozidiel, strojov, zásobníkov, fasád, miest ustajnenia dobytky a na bezprašné a beziskrové odhrdzovanie.

Použitie náradia na iné účely nie je prípustné a môže viesť k úrazom alebo k poškodeniu náradia.

### Ochranný odev a výstroj

Noste topánky s nekĺzavou podrážkou.



Používajte ochranné okuliare a ochranný odev. Firma STIHL odporúča používať pracovný odev, na zníženie nebezpečenstva poranenia pri náhodnom dotyku s prúdom vysokotlakovej vody.

### Preprava náradia

Pre bezpečnú prepravu vo vozidlách a na nich zaistíte náradie proti posunutiu a preklopeniu pomocou pásov.

Ak sa náradie a príslušenstvo prepravuje pri teplotách okolo 0 °C (32 °F) a nižších, odporúčame použitie prostriedkov proti zamrznutiu – pozri „Skladovanie náradia“.

### Čistiace prostriedky

#### **!** VAROVANIE

- Náradia bolo vyvinuté tak, aby sa mohli použiť čistiace prostriedky, ktoré ponúka alebo odporúča výrobca.
- Používajte len tie čistiace prostriedky, ktoré sú schválené na použitie vo vysokotlakových čističoch. Použitie nevhodných čistiacich prostriedkov alebo

chemikálií môže viesť k ohrozeniu zdravia, poškodeniu stroja a čisteného objektu. V prípade otázok sa obráťte na špecializovaného obchodníka.

- Čistiace prostriedky používajte vždy v súlade s predpísaným dávkovaním – dodržiavajte príslušné pokyny na používanie čistiacich prostriedkov.
- Čistiace prostriedky môžu obsahovať zdraviu škodlivé (jedovaté, leptavé, dráždivé), horľavé, ľahko zápalné látky. Pri kontakte čistiaceho prostriedku s očami alebo pokožkou okamžite dôkladne vypláchnite s dostatočným množstvom čistej vody. Pri požití okamžite konzultujte s lekárom. **Dodržiavajte listy bezpečnostných údajov výrobcu!**

### Pred začiatkom práce



Vysokotlakový čistič nepripojujte priamo na vodovodnú sieť pitnej vody.

Vysokotlakový čistič sa smie na vodovodnú sieť pitnej vody pripojiť len v spojení s poistkou proti spätnému toku – pozri „Zvláštne príslušenstvo“.

### **! VAROVANIE**

- Po prietoku pitnej vody poistkou proti spätnému toku nie je možné vodu ďalej pokladať za pitnú.

Náradie sa nesmie prevádzkovať so znečistenou vodou.

Pri nebezpečnosti výstupu znečistenej vody (napr. tečúci piesok) sa musí používať príslušný vodný filter.

### **Kontrola vysokotlakového čističa**

### **! VAROVANIE**

- Vysokotlakový čistič sa smie prevádzkovať len v prevádzkovo bezpečnom stave – **nebezpečnosť úrazu!**
- Prepínač náradia sa musí nechať ľahko prepnúť do polohy **0**
- Prepínač náradia sa musí nachádzať v polohe **0**
- Prekontrolujte vysokotlakovú hadicu, ostrekovacie zariadenie a bezpečnostné zariadenia z hľadiska poškodení
- Vysokotlaková hadica a ostrekovacie zariadenie musia byť v bezchybnom stave (čisté, s ľahkým chodom), správne namontované
- Na zaistenie bezpečného vedenia udržiavajte rukoväť v čistom a suchom stave, neznečistené od oleja a nečistôt
- Nevykonávajte žiadne zmeny na ovládacích a bezpečnostných zariadeniach

### **Elektrické pripojenie**

### **! VAROVANIE**

Zabráňte nebezpečenstvu zásahu elektrickým prúdom:

- Napätie a frekvencia náradia (pozri typový štítok) musia zodpovedať údajom o napätí a frekvencii siete
- Prekontrolujte prívodný kábel, sieťovú zástrčku a predlžovací kábel z hľadiska poškodení. Poškodené káble, spojky a zástrčky alebo predpisom nezodpovedajúce prívodné káble sa nesmú používať
- Elektrický kábel zapojte iba do zásuvky nainštalovanej v súlade s predpismi
- Izolácia prívodného a predlžovacieho kábla, zástrčka a spojka musia byť v bezchybnom stave
- Sieťovej zástrčky, prívodného a predlžovacieho kábla, ako aj elektrického zástrčkového spojenia sa nikdy nedotýkajte mokrymi rukami

### **! VAROVANIE**

Prívodný a predlžovací kábel položte odborne:

- Musia sa dodržiavať najmenej prierezy jednotlivých vodičov. Pozri „Elektrické pripojenie náradia“
- Prívodný kábel položte a označte tak, aby nedošlo k jeho poškodeniu a aby nikoho neohrozoval, hrozí **nebezpečnosťom zakopnutia!**

- Použitie nevhodných predĺžovacích káblov môže byť nebezpečné. Používajte len predĺžovacie káble, ktoré sú schválené na použitie v exteriéri, sú príslušne označené a zároveň majú dostatočný prierez
- Zástrčka a spojka predĺžovacieho kábla musia byť vodotesné a nesmú ležať vo vode
- Odporúča sa, aby bolo zástrčkové spojenie umiestnené minimálne 60 mm nad zemou, napr. použitím káblového bubna
- Nenechajte ich odierať na hranách, špicatých alebo ostrých predmetoch
- Nestláčajte ich vo dverových alebo okenných škárach
- Pri prekrútených kábloch vytiahnite sieťovú zástrčku a káble rozmotajte
- Aby ste zabránili nebezpečenstvu požiaru vplyvom prehriatia, vždy úplne rozmotajte káblové bubny

### Počas práce

#### VAROVANIE

- Nenasávajte žiadne kvapaliny s obsahom rozpúšťadiel alebo neriedené kyseliny, ako aj rozpúšťadlá (napr. benzín, vykurovací olej, riedidlá farieb alebo acetón). Tieto látky poškadzujú materiály, ktoré sú použité na náradí. Poprašok hmlý je vysokožpalný, výbušný a jedovatý.



Pri poškodení sieťovej prípojky okamžite vytiahnite sieťovú zástrčku – **ohrozenie života v dôsledku zásahu elektrickým prúdom!**



Samotné náradie a ostatné elektrické náradie sa nesmú nikdy ostrekovať vysokotlakovým prúdom alebo vodnou hadicou – **nebezpečenstvo skratu!**



Elektrické zariadenia, prípojky a elektrické vedenia sa nesmú ostrekovať vysokotlakovým prúdom vody alebo vodnou hadicou – **nebezpečenstvo krátkeho spojenia!**



Obsluha nesmie prúd kvapaliny nikdy obracať na seba, ani na žiadne iné osoby, takisto ani pri čistení odevu alebo topánok – **nebezpečenstvo poranenia!**

Dbajte vždy na pevný a bezpečný postoj.

Pozor na šmykľavom a vlhkom teréne, na snehu, ľade, na svahoch alebo na nerovnom teréne – **nebezpečenstvo pošmyknutia!**

Vysokotlakový čistič odkladajte podľa možnosti čo najďalej od čisteného objektu.

Počas prevádzky musí náradie len stáť. Náradie neprikrývajte, dbajte na dostatočné vetranie motora.

Vysokotlakový prúd nikdy nesmerujte na zvieratá.

Vysokotlakový prúd nikdy nesmerujte do miest, za ktoré nevidíte.

Deti, zvieratá a prizerajúce sa osoby sa nesmú zdržiavať v pracovnom okruhu.

Pri čistení nesmú z čisteného objektu do okolitého prostredia unikať žiadne škodlivé látky (napr. azbest, olej). Bezpodmienečne dodržiavajte príslušné smernice na ochranu životného prostredia!

Vysokotlakovým prúdom nečistite žiadne povrchy z azbestocementu. Okrem nečistôt sa môžu uvoľniť aj nebezpečné azbestové vlákna, ktoré môžu preniknúť až do pľúc. Nebezpečenstvo vzniká predovšetkým po vysušení obrábanej plochy.

Chúlostivé dielce z gumy, látky a pod. nečistite kruhovým prúdom vody, napr. rotorovou dýzou. Pri čistení dbajte na dostatočnú vzdialenosť medzi vysokotlakovou dýzou a povrchom, aby sa zabránilo poškodeniu čisteného povrchu.

Páčka striekacej pištole sa musí ľahko pohybovať a po uvoľnení sa musí sama vracat' do východiskovej polohy.

Aby ste bezpečne zvládli silu spätného razu a v prípade ostrekovacích zariadení so zalomenou ostrekovacou rúrkou navyše aj vznikajúci krútiaci moment, držte ostrekovacie zariadenie pevne oboma rukami.

Nepoškodte prírodný kábel a vysokotlakovú hadicu prejdením, stláčaním, ťahaním a pod., chráňte ich pred vysokými teplotami a olejom.

Prívodného kábla sa nedotýkajte vysokotlakovým prúdom.

Pokiaľ bolo náradie vystavené zaťaženiu, ktoré nezodpovedá stanovenému použitiu (napr. pôsobenie násillia vplyvom nárazu alebo pád), bezpodmienečne pred ďalšou prevádzkou prekontrolujte, či sa náradie nachádza v bezchybnom stave. Pozri aj „Pred začiatkom práce“. Tiež prekontrolujte funkčnosť bezpečnostných zariadení. Pokiaľ nie je náradie v prevádzkovo bezpečnom stave, nesmie sa v žiadnom prípade ďalej používať. V prípade pochybností vyhľadajte špecializovaného obchodníka.

Pred opustením náradia: Vypnite náradie, vyťahnite sieťovú zástrčku.

### Bezpečnostné zariadenie

Nepripustne vysoký tlak sa pri zareagovaní bezpečnostného zariadenia odvedie cez prepúšťací ventil späť na saciu stranu vysokotlakového čerpadla. Bezpečnostné zariadenie je nastavené vo výrobnom závode a nesmie sa prestať.

### Po ukončení práce

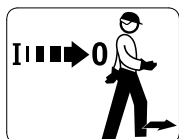

Náradie pred opustením vypnite!

- Vytiahnite sieťovú zástrčku zo zásuvky
- Odpojte prírodnú vodnú hadicu medzi náradím a zdrojom vody

Sieťovú zástrčku nevyťahujte zo sieťovej zásuvky ťahaním za prírodný kábel, ale uchopením za sieťovú zástrčku.

### Údržba a opravy

#### VAROVANIE



Pred všetkými prácami na náradí: Vytiahnite sieťovú zástrčku zo zásuvky.

- Používajte len vysoko kvalitné náhradné diely. V opačnom prípade hrozí nebezpečenstvo úrazu alebo poškodenie prístroja. V prípade otázok sa obráťte na špecializovaného obchodníka.
- Na zabránenie nebezpečenstiev môžu práce na náradí (napr. výmena prírodného kábla) vykonávať výhradne autorizovaní kvalifikovaní elektrikári.

Umelohmotné diely vyčistite handrou. Ostré čistiace prostriedky môžu umelú hmotu poškodiť.

V prípade potreby vyčistite štrbiny chladiaceho vzduchu v kryte motora.

Vykonávajte na náradí pravidelnú údržbu. Vykonávajte iba tie údržbárske práce a opravy, ktoré sú popísané v

návode na obsluhu. Všetky ostatné práce nechajte vykonať špecializovanému obchodníkovi.

Firma STIHL odporúča používanie originálnych náhradných dielov STIHL. Tieto sú svojimi vlastnosťami optimálne prispôsobené náradia a požiadavkám používateľa.

Firma STIHL odporúča vykonávanie údržbárskych prác a opráv len u špecializovaného obchodníka STIHL. Špecializovaným obchodníkom STIHL sú pravidelne ponúkané školenia a majú k dispozícii technické informácie.

## Skompletovanie náradia

Pred prvým uvedením do prevádzky sa musia namontovať rôzne dielce príslušenstva.

### Držiak pre ostrekovacie zariadenie

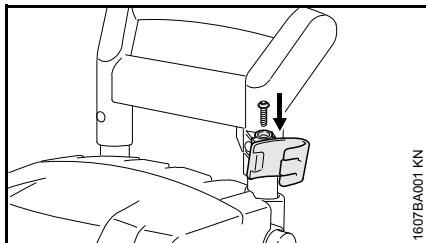

- Nasuňte horný držiak do uchytenia rukoväti a upevnite skrutkou

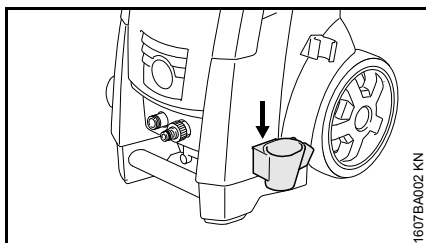

- Nasuňte spodný držiak do uchytenia telesa – až zaskočí

### Prípojné hrdlo na prívide vody

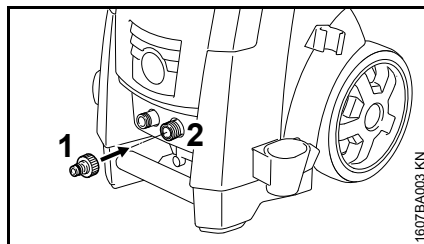

- Prípojné hrdlo (1) na prívide vody (2) naskrutkujte a rukou pevne utiahnite

### Držiak kazety na plochú hadicu

Kazeta na plochú hadicu je obsiahnutá v závislosti od krajiny v rozsahu dodávky alebo je možné ju dostať ako zvláštne príslušenstvo.

Držiaky kazety na plochú hadicu sú v všetkých vyhotovení obsiahnuté v rozsahu dodávky a v prípade potreby sa môžu namontovať.

### Montáž držiaka u vyhotovení so spoločne dodávanou kazetou na plochú hadicu

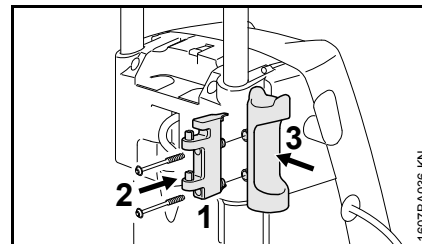

- Držiak kazety na plochú hadicu (1) upevnite so spoločne dodávanými skrutkami (2) na držiak striekacej pištole (3)

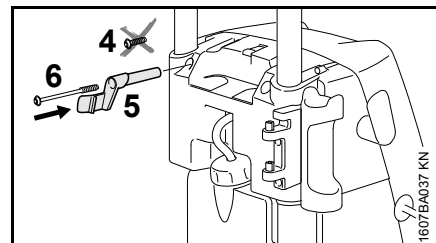

- Vyskrutkujte skrutku (4)
- Zaskakovací háčik pre kazetu na plochú hadicu (5) upevnite skrutkou (6), ktorá je súčasťou dodávky

## Montáž držiaka u vyhotovení bez spoločne dodávanej kazety na plochú hadicu

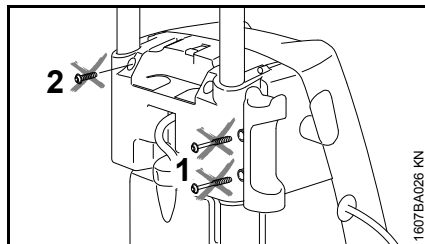

- Vyskrutkujte skrutky (1) z držiaka striekacej pištole
- Vyskrutkujte skrutku (2)

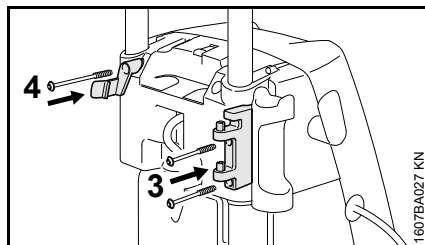

- Držiak kazety na plochú hadicu upevníte skrutkami (3), ktoré sú súčasťou dodávky
- Zaskakovací háčik pre kazetu na plochú hadicu upevníte skrutkou (4), ktorá je súčasťou dodávky

## RE 143, RE 163

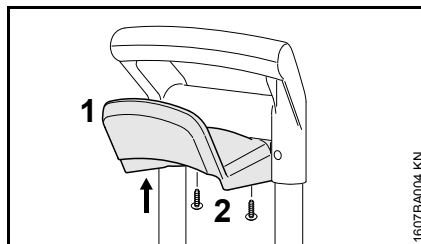

- Držiak (1) pre vysokotlakovú hadicu umiestnite na spodnú stranu rukoväti a upevnite skrutkami (2)

## RE 143 PLUS, RE 163 PLUS

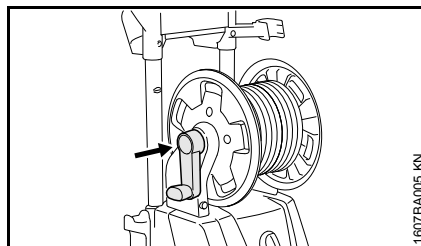

- Nasuňte kľuku do hadicového bubna – až zaskočí

## Preprava náradia

### Výškovo prestaviteľná rukoväť

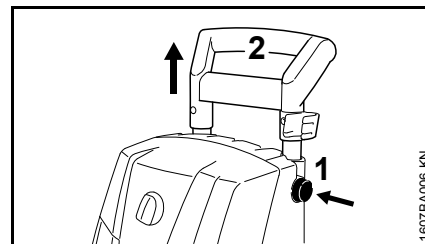

- Stlačte gombík (1) a rukoväť (2) vytiahnite nahor, až k dorazu
- Gombík pustite a ešte raz potiahnite / posuňte rukoväť, až teleskopické vodiace tyče zaskočia

### Transportná rukoväť

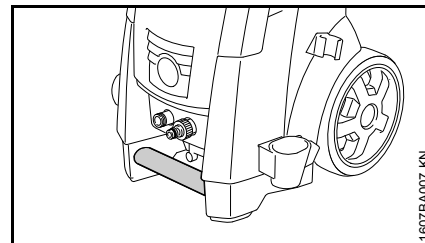

Pomocou transportnej rukoväti je možné náradie transportovať.

## Namontovanie, demontáž ostrekovacej rúrky

### Ostrekovacia rúrka

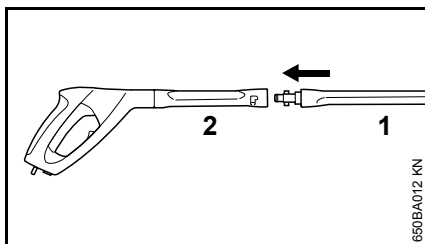

- Nastrčte ostrekovaciu rúrku (1) do uchytenia striekacej pištole (2), otočte o 90° a nechajte zaskočiť

### Demontáž

- Nastrčte ostrekovaciu rúrku (1) do uchytenia striekacej pištole (2), otočte o 90° a vyťahnite z uchytenia

### Dýza

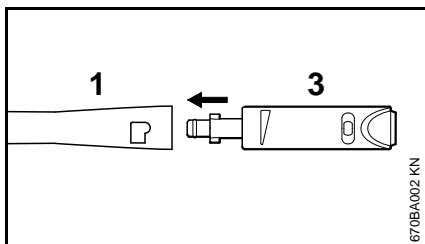

- Nasuňte dýzu (3) do uchytenia (1) ostrekovacej rúrky
- Držte dýzu (3) stlačenú a na zablokovanie ju pootočte o 90°

### Demontáž

- Zatlačte dýzu (3) do uchytenia a na odblokovanie ju pootočte o 90°

## Namontovanie, demontáž vysokotlakovej hadice

### RE 143, RE 163

### Namontovanie vysokotlakovej hadice

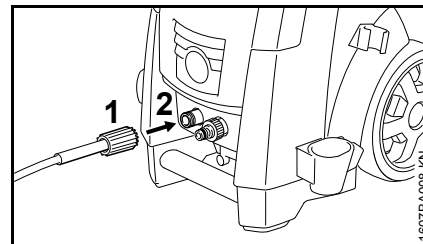

- Nasuňte vysokotlakovú hadicu na prípojné hrdlo (2)
- Nasadíte presuvnú maticu (1), rukou naskrutkujte a pevne utiahnite

### Demontáž vysokotlakovej hadice

- Vyskrutkujte presuvnú maticu (1)
- Stiahnite vysokotlakovú hadicu z prípojného hrdla (2)

### RE 143 PLUS, RE 163 PLUS

Vysokotlaková hadica je už pripojená.

## Demontáž vysokotlakovej hadice

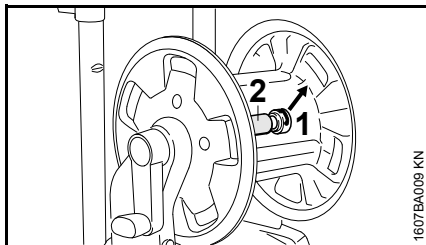

- Vytiahnite pružinovú zástrčku (1) a stiahnite vysokotlakovú hadicu (2) z prípojného hrdla

## Namontovanie vysokotlakovej hadice

- Nasuňte vysokotlakovú hadicu (2) na prípojné hrdlo hadicového bubna
- Nastrčte pružinovú zástrčku (1) do prípojného hrdla

## Vysokotlaková hadica na striekacej pištoľi

### Namontovanie

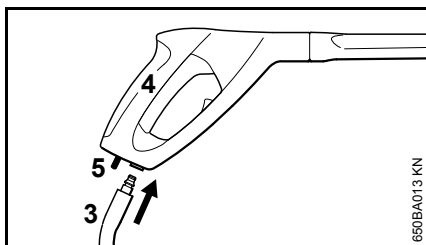

- Nastrčte prípojné hrdlo vysokotlakovej hadice (3) do uchytenia striekacej pištoľe (4) – až zaskočí

## Demontáž

- Potiahnite blokovaciu páčku (5) a stiahnite vysokotlakovú hadicu (3) z uchytenia striekacej pištoľe

## Predĺženie vysokotlakovej hadice

Zásadne používajte vždy len jedno predĺženie vysokotlakovej hadice – pozri „Zvláštne príslušenstvo“

## Vytvorenie dodávky vody

Náradie sa v nasávacom režime môže napájať tiež z vodných zdrojov, cisterien, nádrží a pod. – pozri „Vytvorenie beztlakovej dodávky vody“.

Pred pripojením na spotrebič vyplachujte hadicu krátku dobu vodou, aby sa do spotrebiča nedostal piesok a iné častičky nečistôt.

## Pripojenie hadice

- Pripojte hadicu na vodný kohútik (Priemer 1/2", dĺžka najmenej 10 m na vyrovnanie tlakových impulzov. Maximálna dĺžka 25 m)

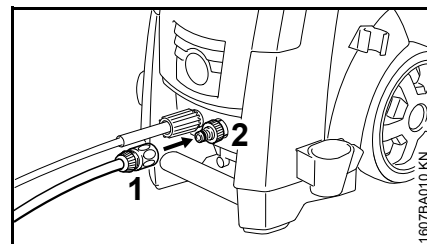

- Nasuňte spojku (1) na prípojku hadice (2)
- Otvorte vodný kohútik



## Plochá hadica\* Pripojenie

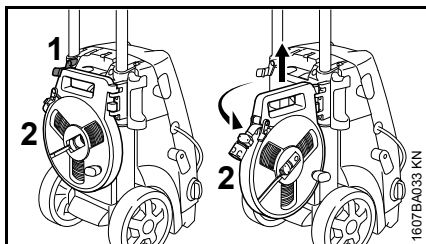

- Stlačte zaskakovací háčik (1) a odklopte kazetu na plochú hadicu (2)
- Vytiahnite kazetu na plochú hadicu (2) z držiaka smerom nahor

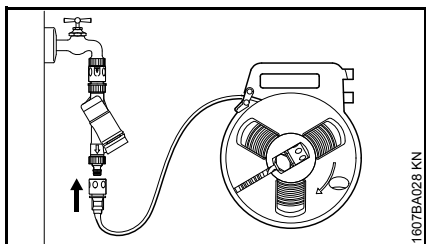

- Pripojte plochú hadicu na vodný kohútik

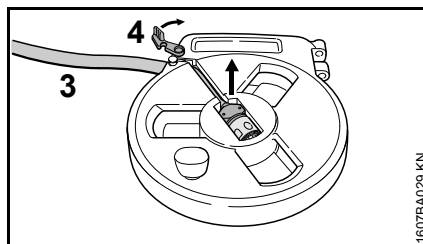

- Plochú hadicu (3) z kazety úplne odmotajte
- Otvorte blokovanie (4) a vytiahnite koniec hadice so spojkou
- Položte plochú hadicu bez prelamovania alebo slučiek

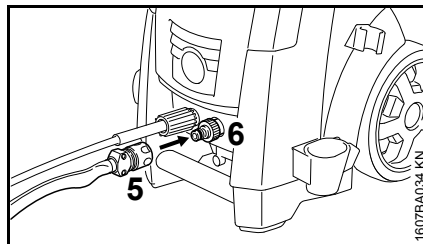

- Nasuňte spojku (5) na prípojku hadice (6)
- Otvorte vodný kohútik

## Pripojenie na vodovodnú sieť pitnej vody

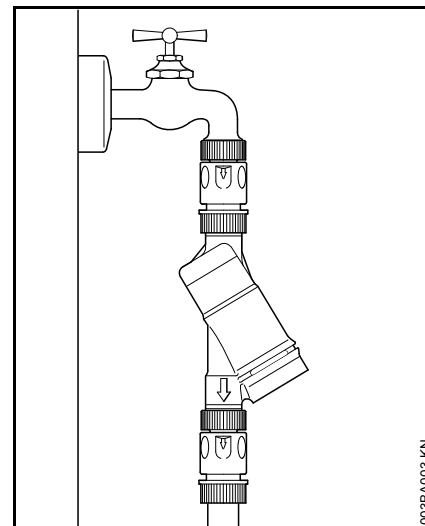

Pri pripojení na vodovodnú sieť pitnej vody sa musí medzi vodný kohútik a hadicu nainštalovať poistka proti spätnému toku podľa IEC/EN 60335-2-79.

Po prietoku pitnej vody poistkou proti spätnému toku nie je možné vodu ďalej pokladať za pitnú.

Na zabránenie spätného toku vody z vysokotlakového čističa do vodovodnej siete pitnej vody je potrebné dodržiavať pravidlá miestneho vodárenského podniku.

\* V závislosti od krajiny je obsiahnutá v rozsahu dodávky alebo je možné ju dostať ako zvláštne príslušenstvo

## Vytvorenie beztlakovej dodávky vody

Vysokotlakový čistič sa môže počas nasávacej prevádzky prevádzkovať len s nasávacou súpravou (zvláštne príslušenstvo).



### UPOZORNENIE

Zásadne sa odporúča použitie vodného filtra.

- Pripojte náradie na zásobovanie tlakovou vodou a podľa priloženého návodu na obsluhu krátkodobo uveďte do prevádzky
- Vypnite náradie
- Demontujte ostrekovacie zariadenie z vysokotlakovej hadice
- Hadicovú spojku odkrúťte z vodnej prípojky
- Nasávaciu súpravu pripojte pomocou dodaného pripojovacie dielu na vodnej prípojke

Bezpodmienečne použite pripojovací diel dodaný s nasávacou súpravou. Hadicové spojky dodávané sériovo s vysokotlakovým čističom nie sú počas nasávacej prevádzky tesné, a preto nie sú vhodné na nasávanie vody.

- Naplňte nasávaciu hadicu vodou a prísavný zvon nasávacej hadice ponorte do nádrže na vodu – **nepoužívajte znečistenú vodu**
- Vysokotlakovú hadicu tlačte rukou smerom nadol
- Zapnite náradie

- Počkajte, kým z vysokotlakovej hadice nevystupuje rovnomerný prúd vody
- Vypnite náradie
- Pripojte ostrekovacie zariadenie
- Zapnite náradie s otvorenou striekacou pištoľou
- Striekaciu pištoľ niekoľkokrát krátkodobo stlačte, aby ste náradie čo najrýchlejšie odvzdušnili

## Elektrické pripojenie náradia

Napätie a frekvencia náradia (pozri typový štítok) musia zodpovedať údajom o napätí a frekvencii sieťovej prípojky.

Najmenšie zabezpečenie sieťovej prípojky musí byť vyhotovené zhodne s veľičinou zadanou v Technických údajoch – pozri „Technické údaje“.

Náradie sa musí k napájacíemu napätiu pripájať cez prúdový chránič pre chybový prúd, ktorý prívod elektrického prúdu preruší, ak počas 30 ms diferenčný prúd do uzemnenia prekročí 30 mA.

Sieťová prípojka musí zodpovedať IEC 60364-1, ako aj predpisom platným v danej krajine.

Pri zapnutí náradia môže výskyt kolísania napätia pri nepriaznivých sieťových pomeroch (vysoká impedancia siete) obmedziť ostatné pripojené spotrebiče. Pri impedancii siete nižšej ako 0,15 Ohm sa neočakávajú žiadne poruchy.

Predlžovací kábel musí mať, v závislosti od sieťového napätia a dĺžky kábla, uvedený najmenší prierez.

Dĺžka kábla	Najmenší prierez
<b>220 V – 240 V:</b>	
do 20 m	1,5 mm <sup>2</sup>
20 m až 50 m	2,5 mm <sup>2</sup>

## Pripojenie na sieťovú zásuvku

Pred pripojením na napájacie napätie prekontrolujte, či je náradie vypnuté – pozri „Vypnutie náradia“

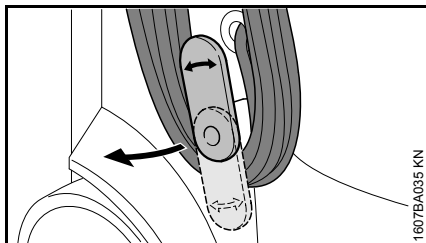

- Odklopte spodný držiak smerom nahor a snímte prívodný kábel
- Sieťovú zástrčku náradia alebo predlžovacieho kábla zastrčte do predpisovo nainštalovanej zásuvky

## Zapnutie náradia

- Otvorte vodný kohútik

### UPOZORNENIE

Náradie zapínajte iba po pripojení prívodnej vodnej hadice a s otvoreným vodným kohútikom. Nedostatok vody, ktorý sa inak vytvorí, môže viesť k poškodeniam náradia.

- Vysokotlakovú hadicu úplne odmotajte

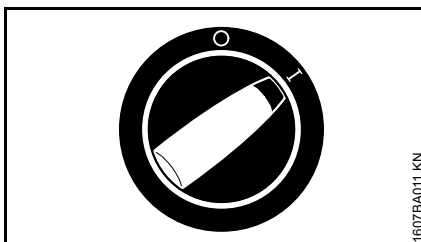

- Otočte prepínač náradia do polohy I – náradie je teraz v režime Stand-by

## Práca

### Ovládanie striekacej pištole

- Striekaciu pištoľ nasmerujte na čistený predmet – **nikdy nie na ľudí!**
- Rotorovú dýzu, ak sa používa, držte pri štartovaní smerom nadol

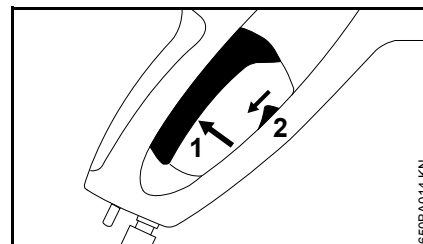

- Poistnú páčku (2) posuňte smerom nadol – páčka (1) sa odblokuje
- Pretlačte páčku (1)

Po pustení páčky sa motor vypne.

### Režim Stand-by

### UPOZORNENIE

Prevádzkujte náradie v režime Stand-by maximálne 5 minút. Pri prerušení práce dlhšom ako 5 minút, pri pracovných prestávkach alebo keď je náradie bez dozoru, vypnite náradie prepínačom – pozri „Vypnutie náradia“.

## Vysokotlaková hadica



### UPOZORNENIE

Vysokotlakovú hadicu neprelamujte a netvorte slučky.

Na vysokotlakovú hadicu nestavajte ťažké predmety a neprechádzajte cez ňu vozidlami.

## Dávkovanie tlaku a množstva

Na vysokotlakovom čerpadle je možné nastaviť pracovný tlak a množstvo vody pre dlhodobé prispôbenie typu čistenia.

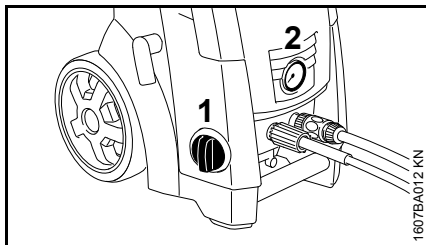

- Otočný gombík (1) otočte v smere hodinových ručičiek na zvýšenie pracovného tlaku a množstva vody
- Otočný gombík (1) otočte proti smeru hodinových ručičiek na zníženie pracovného tlaku a množstva vody
- Manometer (2) zobrazuje tlak v vysokotlakovom čerpadle

## Dýzy

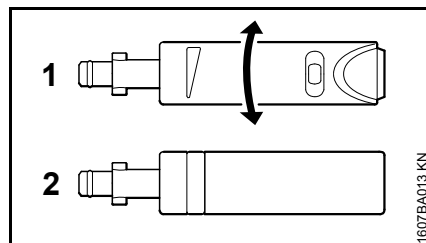

### Dýza s plochým nástrekom (1)

Pracovný tlak je možné na dýze plynulo prestaviť.

Uhol lúča 15°, maximálny efekt sa dosiahne zo vzdialenosti cca 7 cm.

- Otočte redukčný nastaviteľ

### Rotorová dýza (2)

Dýza s rotujúcim prúdom pre silné znečistenia na tvrdých povrchoch. Maximálny efekt sa dosiahne zo vzdialenosti cca 10 cm.

Ostrekovacie zariadenie sa môže pri nízkom tlaku prevádzkovať aj bez dýzy, napr. na oplachovanie s veľkým množstvom vody.

## Skladovacia priehradka pre dýzy

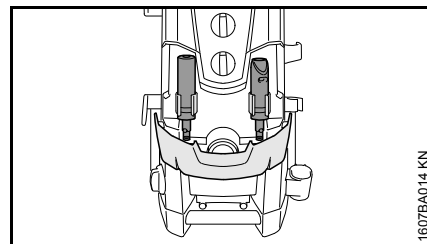

- Otvorte klapku – v držiakoch sa môžu uložiť rotorová dýza a dýza s plochým nástrekom

## Skladovanie príslušenstva

Striekacia pištoľ, ostrekovacia rúrka, čistiaca ihla a ďalšie príslušenstvo sa môžu uložiť priamo na náradí – pozri „Dôležité konštrukčné diely“.

## Primiešavanie čistiaceho prostriedku

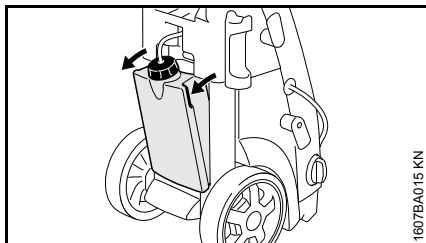

1607BA015 KN

- Uchopte nádobu na čistiaci prostriedok za obidve rukoväti a vyklopte až na doraz
- Veko s nasávacou hadicou vytočte z plniaceho otvoru nádoby na čistiaci prostriedok
- Do nádoby na čistiaci prostriedok naplňte čistiaci prostriedok STIHL v predpísanom zriedení
- Plniaci otvor nádoby na čistiaci prostriedok zatvorte vekom
- Tlačte proti nádobe na čistiaci prostriedok, až zaskočí do telesa

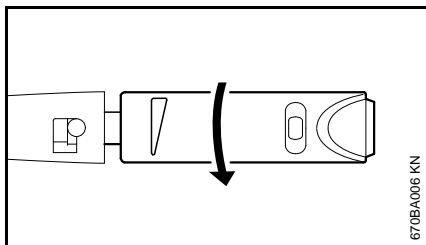

670BA006 KN

- Otáčajte redukčným nastavcom v smere šípky až na doraz (nízkotlaková prevádzka)

Čistiaci prostriedok sa môže nasávať len v nízkotlakovej prevádzke.

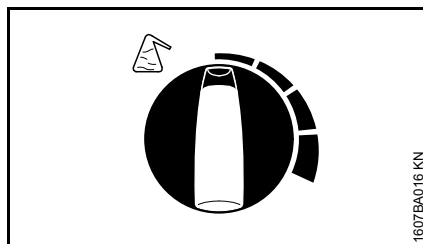

1607BA016 KN

- Množstvo primiešavaného čistiaceho prostriedku nastavte pomocou dávkovacieho gombíka

Dávkovací gombík doľava: 0 % (min.)

Dávkovací gombík doprava: 5 % (max.)

- Naneste čistiaci prostriedok smerom zdola nahor

Čistiace prostriedky nesmú na čistom predmete prischnúť

Ak sa nemá primiešavať žiaden ďalší čistiaci prostriedok:

- Nastavte dávkovací gombík na 0 % (min.)
- Pri otvorenej striekacej pištoli nechajte vysokotlakový čistič krátku dobu v behu, kým už nevyteká z dýzy nijaký čistiaci prostriedok

Pri namontovaných predĺženiach vysokotlakovej hadice nie je nasávanie čistiaceho prostriedku z nádoby na čistiaci prostriedok možné.

### Demontáž, namontovanie nádoby na čistiaci prostriedok

Nádoba na čistiaci prostriedok sa môže z náradia sňať, napr. na vyprázdenie alebo čistenie.

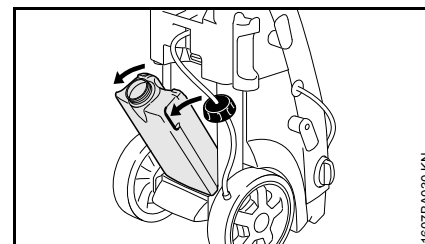

1607BA030 KN

- Uchopte nádobu na čistiaci prostriedok za obidve rukoväti, vyklopte až za doraz a vyťahnite z telesa
- Veko s nasávacou hadicou vytočte z plniaceho otvoru nádoby na čistiaci prostriedok

Na skladovanie je možné nasávaciu hadicu zasunúť do telesa vysokotlakového čističa.

### Namontovanie

- Nasadíte nádobu na čistiaci prostriedok do uchytení na spodnej strane telesa
- Tlačte proti nádobe na čistiaci prostriedok, až zaskočí do telesa

## Nasávanie čistiaceho prostriedku zo separátnej nádoby

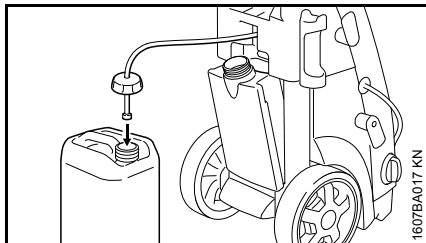

- Vyklopte nádobu na čistiaci prostriedok
- Veko s nasávacou hadicou vytočte z plniaceho otvoru nádoby na čistiaci prostriedok
- Naskrutkujte veko s nasávacou hadicou na separátnu nádobu na čistiaci prostriedok

Veko má štandardný závit a hodí sa na bežné nádoby na čistiaci prostriedok.

- Zasuňte nasávaciu hadicu do nádoby na čistiaci prostriedok tak ďaleko, ako je možné

## Presné vypočítanie a nastavenie koncentrácie čistiaceho prostriedku

Koncentrácia niektorých čistiacich prostriedkov sa musí nastaviť veľmi presne. V tomto prípade zmerajte prietok vody a spotrebu čistiaceho prostriedku.

- Nastavte redukčný nastavtec na dýze na nízko tlakovú prevádzku – ako už bolo popísané
- Nastavte dávkovací gombík čistiaceho prostriedku na „0 % (min.)“
- Držte striekaciu pištoľ vo vhodnej, prázdnej zbernej nádobe (> 20 l) a držte ju stlačenú presne 1 minútu
- Zmerajte množstvo vody „Q“ v nádobe
- Naplňte vhodnú nádobu (so stupnicou 0,1 l) 2 litrami čistiaceho prostriedku v predpísanom zriedení – firma STIHL odporúča používanie čistiacich prostriedkov STIHL
- Držte nasávaciu hadicu v nádobe
- Nastavte dávkovací gombík čistiaceho prostriedku podľa požadovanej koncentrácie: 0 % (min.) až 5 % (max.)
- Držte striekaciu pištoľ vo vhodnej, prázdnej zbernej nádobe (> 20 l) a držte ju stlačenú presne 1 minútu
- Odčítajte spotrebu čistiaceho prostriedku „QR“ na stupnici

Výpočet skutočnej koncentrácie čistiaceho prostriedku:

$$\frac{QR}{Q} \times V = \text{Koncentrácia}$$

- QR = Množstvo spotrebovaného čistiaceho prostriedku (v l/min)
- Q = Množstvo vody bez čistiaceho prostriedku (v l/min)
- V = Predriedenie čistiaceho prostriedku (v %)

Ak sa skutočná koncentrácia od požadovanej odchyľuje, príslušne nastavte dávkovací gombík, popr. meranie opakujte.

## Výpočet predriedenia čistiaceho prostriedku v %

Ak nie je predriedenie uvedené ako hodnota v %, je možné ho zistiť pomocou nasledujúcej tabuľky:

Hodnota pomeru

1:1	=	50 %
1:2	=	33,3 %
1:3	=	25 %
1:5	=	16,6 %
1:10	=	9 %

### Príklad:

Výpočet hodnoty pomeru 1:2

- A = 1
- B = 2

$$\frac{A}{(A + B)} \times 100 = \text{Hodnota v \%}$$

$$\frac{1}{(1 + 2)} \times 100 = 33,3 \%$$

## Vypnutie náradia

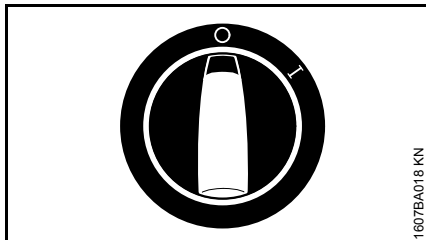

1607BA018 KN

- Otočte prepínač náradia do polohy **0** a uzatvorte vodný kohútik
- Stlačte striekaciu pištoľ, kým nevytečie zvyšná voda z dýzy (náradie je teraz bez tlaku)
- Uvoľnite páčku

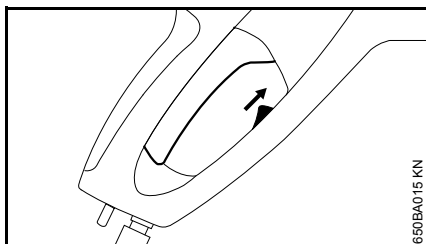

1600BA015 KN

- Poistnú páčku striekacej pištole zatlačte smerom nahor – páčka sa zaistí, a tým sa vylúči nebezpečenstvo neúmyselného zapnutia
- Vytiahnite sieťovú zástrčku zo zásuvky
- Snímte hadicu z vodného kohútika a náradia

## Po použití

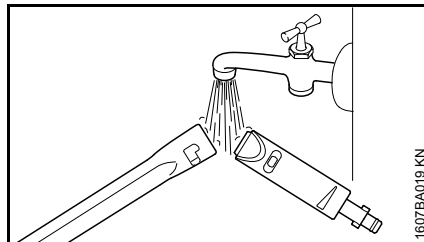

1607BA019 KN

- Blokovanie ostrekovacej rúrky a dýzy vypláchnite vodou, aby sa netvorili žiadne nánosy
- Vysokotlakovú hadicu a prívodný kábel namotajte na k tomu určený držiak – pozri „Dôležité konštrukčné dielce“

### Vyhotovenia s kazetou na plochú hadicu\*

- Vylejte zvyšnú vodu z plochej hadice
- Položte plochú hadicu priamo a bez prelamovania alebo slučiek

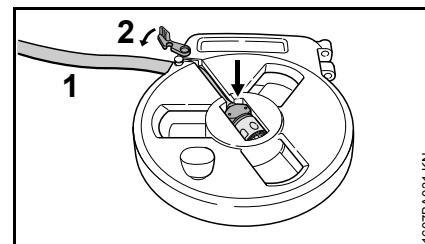

1607BA031 KN

- Vložte spojku do uchytenia a plochú hadicu (1) pretiahnite otvorom
- Zatvorte blokovanie (2)

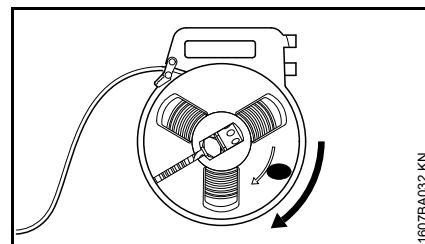

1607BA032 KN

- Namotajte plochú hadicu

\* V závislosti od krajiny je obsiahnutá v rozsahu dodávky alebo je možné ju dostať ako zvláštne príslušenstvo

## Skladovanie náradia

Náradie uschovajte na suchom, mrazuvzdornom mieste.

Ak nie je mrazuvzdornosť zaručená, nasávajte do čerpadla prostriedky proti zamrznutiu na báze glykolu – ako u automobilov:

- Ponorte prírodnú vodnú hadicu do nádoby s prostriedkom proti zamrznutiu
- Striekaciu pištoľ bez ostrekovacej rúrky ponorte do tej istej nádoby
- Zapnite náradie s otvorenou striekacou pištoľou
- Stláčajte striekaciu pištoľ tak dlho, kým nevystupuje rovnomerný prúd vody
- Zvyšok prostriedku proti zamrznutiu skladujte v zatvorenej nádobe



## Pokyny pre údržbu a ošetrovanie

Údaje sa vzťahujú na normálne podmienky nasadenia. V prípade dlhšej dennej pracovnej doby sa musia uvedené intervaly príslušným spôsobom skrátiť. Pri iba príležitostnom nasadení je možné uvedené intervaly príslušným spôsobom predĺžiť.		pred začiatkom práce	po skončení práce popr. denne	mesačne	v prípade poškodenia	podľa potreby
Kompletné náradie	vizuálna kontrola (stav, tesnosť)	X				
	vyčistiť		X			X
Prípojky na vysokotlakovej hadici	vyčistiť		X			X
	namastiť					X
Zástrčka spojky ostrekovacej rúrky a objímka spojky striekacej pištole	vyčistiť	X				X
Sitko na prívode vody vo vysokotlakovom vstupe	vyčistiť			X		X
	vymeniť				X	
Vysokotlaková dýza	vyčistiť		X			
	vymeniť				X	
Vetracie otvory	vyčistiť					X
Podporné nožky	skontrolovať					X
	vymeniť				X	

## Údržba

Pred ošetrovaním alebo čistením náradia vždy vytiahnite sieťovú zástrčku.

Na zaistenie bezproblémovej prevádzky odporúčame vykonanie nasledujúcich prác pri každom použití náradia:

- Pred montážou prepláchnite vodou vodnú hadicu, vysokotlakovú hadicu, ostrekovaciu rúrku a príslušenstvo
- Očistite spojky od piesku a prachu

### Čistenie dýzy

Upchatá dýza má za následok privysoký tlak čerpadla, preto je potrebné okamžité čistenie.

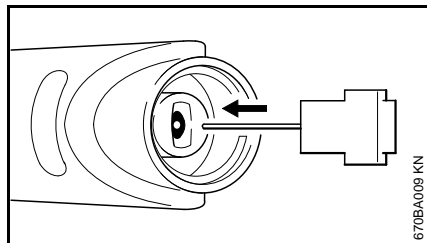

- Vypnite náradie
- Stlačte striekaciu pištoľ, kým nevytečie zvyšná voda z dýzy – náradie je teraz bez tlaku
- Demonujte dýzu
- Dýzu vyčistite pomocou čistiaciej ihly



### UPOZORNENIE

Dýzu čistite len v demontovanom stave

- Dýzu prepláchnite vodou smerom spredu

### Čistenie sitka na prívode vody

Sitko na prívode vody vyčistite podľa potreby raz mesačne alebo častejšie.

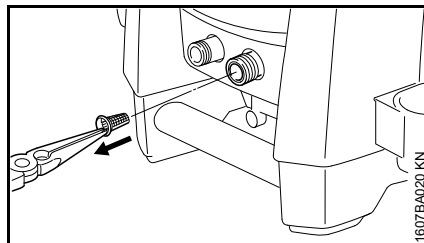

- Uvoľnite prípojku hadice
- Sitko opatrne vytiahnite pomocou klieští a vypláchnite ho vodou
- Pred nasadením zaistite, aby bolo sitko neporušené – poškodené sitko vymeňte

### Čistenie vetracích otvorov

Náradie udržiavajte v čistote, aby chladiaci vzduch v jeho otvoroch mohol voľne prúdiť dovnútra a von.

### Namastenie spojok

Spojky na striekacej pištoľi na pripojenie vysokotlakovej hadice a ostrekovacej rúrky v prípade potreby namastite.

## Uvedenie do prevádzky po dlhom skladovaní

Vplyvom dlhého skladovania sa môžu v čerpadle ukladať minerálne zvyšky vody. V dôsledku toho má motor ťažký chod alebo sa vôbec nerozbehne.

- Pripojte náradie na vodovodné potrubie a dôkladne prepláchnite vodou, sieťovú zástrčku pri tom nezastrkujte
- Sieťovú zástrčku zastrčte do zásuvky
- Zapnite náradie s otvorenou striekacou pištoľou

## Minimalizovanie opotrebenia a zabránenie škodám

Dodržiavanie údajov v tomto návode na obsluhu zabraňuje nadmernému opotrebeniu a poškodeniu náradia.

Náradie je potrebné používať, udržiavať a skladovať starostlivo podľa popisu v tomto návode na obsluhu.

Za všetky škody spôsobené nerešpektovaním bezpečnostných, obslužných a údržbárskych pokynov, je zodpovedný sám používateľ. Toto platí najmä pre:

- zmeny na výrobku, neschválené firmou STIHL
- použitie neschváleného, nevhodného príslušenstva pre toto náradie alebo príslušenstva menejhodnotnej kvality
- použitie náradia nezodpovedajúce stanovenému použitiu
- nasadenie náradia pri športových alebo súťažných podujatiach
- následné škody spôsobené ďalším použitím náradia s chybnými konštrukčnými dielcami
- účinky mrazu
- škody spôsobené chybným napájacím napätím
- škody spôsobené zlou dodávkou vody (napr. malý prierez prívodnej hadice)

## Údržbárske práce

Všetky práce uvedené v kapitole „Pokyny pre údržbu a ošetrovanie“ sa musia vykonávať pravidelne. Ak nie je možné údržbárske práce vykonať samotným používateľom, je potrebné touto prácou poveriť špecializovaného obchodníka.

Firma STIHL odporúča nechať vykonávať údržbárske práce a opravy len u špecializovaného obchodníka STIHL. Špecializovaným obchodníkom STIHL sú pravidelne ponúkané školenia a odovzdávané technické informácie k dispozícii.

Pri opomenutí alebo neodbornom vykonaní týchto prác môže dôjsť ku škodám, za ktoré je zodpovedný sám používateľ. K tým patria medzi iným:

- škody na komponentoch náradia spôsobené neskoro alebo nedostatočne vykonanou údržbou
- korózia a iné následné škody spôsobené nesprávnym skladovaním
- škody na náradí, vzniknuté vplyvom použitia náhradných dielov s menejhodnotnou kvalitou

## Diely podliehajúce rýchlemu opotrebeniu

Niektoré diely motorového náradia podliehajú aj pri stanovenom použití normálnemu opotrebeniu a podľa typu a doby užívania sa musia včas vymeniť. K nim patria o. i.:

- Vysokotlakové dýzy
- Vysokotlakové hadice

## Dôležité konštrukčné dielce

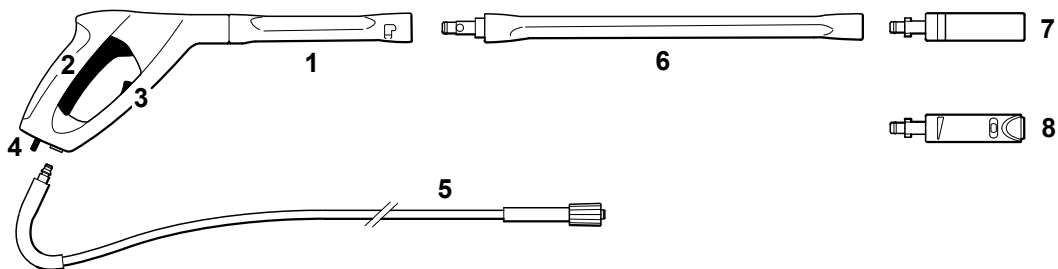

RE 143, RE 163

RE 143 PLUS, RE 163 PLUS

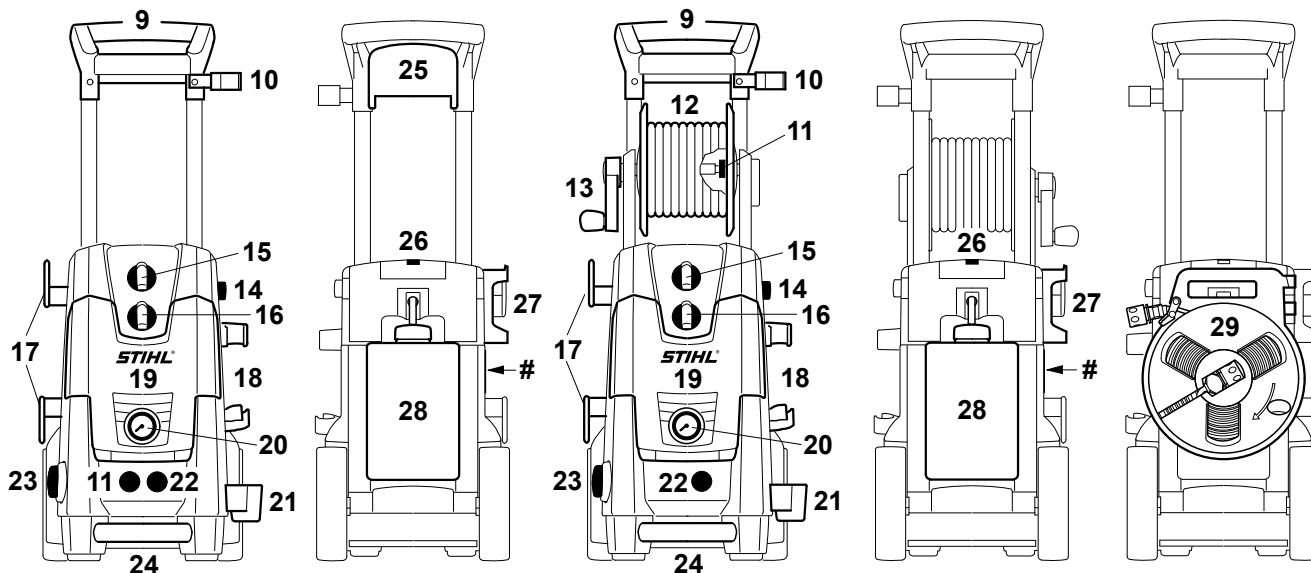

1607BA021 KN

- 1 Striekacia pištoľ
- 2 Páčka
- 3 Poistná páčka
- 4 Gombík s pružinou
- 5 Vysokotlaková hadica
- 6 Ostrekovacia rúrka
- 7 Rotorová dýza
- 8 Vysokotlaková dýza, prestaviteľná
- 9 Rukoväť
- 10 Horný držiak pre ostrekovacie zariadenie
- 11 Pripojenie vysokotlakovej hadice
- 12 Hadicový bubon
- 13 Kľuka hadicového bubna
- 14 Gombík pre výškové prestavenie rukováti
- 15 Prepínač náradia
- 16 Regulačný gombík na dávkovanie čistiaceho prostriedku
- 17 Držiak pre prívodný kábel
- 18 Držiak pre zvláštne príslušenstvo, ako napr. rotačnú umývaciu kefu
- 19 Skladovacia priehradka pre dýzy
- 20 Manometer
- 21 Spodný držiak pre ostrekovacie zariadenie
- 22 Vodná prípojka
- 23 Regulačný gombík na dávkovanie tlaku a množstva
- 24 Transportná rukoväť
- 25 Hadicový držiak
- 26 Čistiaca ihla
- 27 Držiak striekacej pištole
- 28 Nádoba na čistiaci prostriedok
- 29 Kazeta na plochú hadicu (je obsiahnutá v rozsahu dodávky v závislosti od krajiny alebo je možné ju dostať ako zvláštne príslušenstvo)

## # Typový štítok

## Technické údaje

## Elektrické údaje

## RE 143, RE 143 PLUS

Údaje o sieťovej prípojke:	230 V / 1~ / 50 Hz <sup>1), 4)</sup> 220 V / 1~ / 50 Hz <sup>2)</sup> 220 V / 1~ / 60 Hz <sup>3)</sup>
Výkon:	2,9 kW <sup>1) 3)</sup> 2,2 kW <sup>2)</sup> 2,8 kW <sup>4)</sup>
Spotreba prúdu:	12,6 A <sup>1)</sup> 10 A <sup>2)</sup> 13,2 A <sup>3)</sup> 12,2 A <sup>4)</sup>
Poistka, pomalá (charakteristika „C“ alebo „K“):	13 A <sup>1) 2) 4)</sup> 15 A <sup>3)</sup>
Trieda krytia:	I
Druh krytia:	IP X5
1)	230 V / 50 Hz vyhotovenie
2)	220 V / 50 Hz vyhotovenie
3)	220 V / 60 Hz vyhotovenie
4)	230 V / 50 Hz vyhotovenie GB

**RE 163, RE 163 PLUS**

Údaje o sieťovej 230 V / 1~ / 50 Hz  
prípojke: 230 V - 240 V /

1~ / 50 Hz <sup>5)</sup>

Výkon: 3,3 kW  
2,4 kW <sup>5)</sup>

Spotreba prúdu: 14,3 A  
10 A <sup>5)</sup>

Poistka, pomalá 16 A  
(charakteristika  
„C“ alebo „K“): 10 A <sup>5)</sup>

Trieda krytia: I  
Druh krytia: IP X5

<sup>5)</sup> 230 V - 240 V / 50 Hz vyhotovenie

**Hydraulické údaje****RE 143, RE 143 PLUS**

Pracovný tlak: 14 Mpa <sup>1)</sup>  
(140 bar)  
12 Mpa <sup>2)</sup>  
(120 bar)  
12,2 Mpa <sup>3)</sup>  
(122 bar)  
12,8 Mpa <sup>4)</sup>  
(128 bar)

Max. prípustný tlak: 15 Mpa  
(150 bar)

Max. tlak privádzanej  
vody: 1 Mpa  
(10 bar)

Max. prietok vody: 610 l/h <sup>1) 4)</sup>  
520 l/h <sup>2)</sup>  
700 l/h <sup>3)</sup>

Prietok vody podľa  
EN 60335-2-79: 540 l/h <sup>1)</sup>  
470 l/h <sup>2)</sup>  
660 l/h <sup>3)</sup>  
570 l/h <sup>4)</sup>

Max. nasávací výška: 0,5 m

Max. teplota privádzanej vody

Režim tlakovej vody: 60 °C

Nasávací prevádzka: 20 °C

Max. sila spätného rázu: 25,1 N <sup>1)</sup>

20,2 N <sup>2)</sup>

28,6 N <sup>3)</sup>

25,3 N <sup>4)</sup>

<sup>1)</sup> 230 V / 50 Hz vyhotovenie

<sup>2)</sup> 220 V / 50 Hz vyhotovenie

<sup>3)</sup> 220 V / 60 Hz vyhotovenie

<sup>4)</sup> 230 V / 50 Hz vyhotovenie GB

**RE 163, RE 163 PLUS**

Pracovný tlak: 15 Mpa  
(150 bar)  
12 Mpa <sup>5)</sup>  
(120 bar)

Max. prípustný tlak: 16 Mpa  
(160 bar)

Max. tlak privádzanej  
vody: 1 Mpa  
(10 bar)

Max. prietok vody: 650 l/h  
520 l/h <sup>5)</sup>

Prietok vody podľa  
EN 60335-2-79: 570 l/h  
470 l/h <sup>5)</sup>

Max. nasávací výška: 0,5 m

Max. teplota privádzanej vody

Režim tlakovej vody: 60 °C

Nasávací prevádzka: 20 °C

Max. sila spätného rázu: 27,4 N  
20,2 N <sup>5)</sup>

<sup>5)</sup> 230 V - 240 V / 50 Hz vyhotovenie

**Rozmery****RE 143, RE 163**

Dĺžka cca: 386 mm

Šírka cca: 377 mm

Výška cca: 711 mm

**RE 143 PLUS, RE 163 PLUS**

Dĺžka cca: 386 mm

Šírka cca: 377 mm

Výška cca: 787 mm

**Hmotnosť****RE 143**

Náradie: 24 kg

Prípravený na prevádzku: 26,4 kg

**RE 143 PLUS**

Náradie: 25 kg

Prípravený na prevádzku: 27,2 kg

**RE 163**

Náradie: 24 kg

Prípravený na prevádzku: 26,4 kg

**RE 163 PLUS**

Náradie: 25 kg

Prípravený na prevádzku: 27,2 kg

**Vysokotlaková hadica**

RE 143:	9 m, DN 06, ocelové tkanivo
RE 143 PLUS:	12 m, DN 06, ocelové tkanivo
RE 163:	9 m, DN 06, ocelové tkanivo
RE 163 PLUS:	12 m, DN 06, ocelové tkanivo

**Plochá hadica**

12 m, textilné tkanivo

**Hodnoty hluku a vibrácií****Hladina akustického tlaku  $L_{pA}$  podľa EN 60335-2-79 Dodatok ZAA**

RE 143	71,7 dB(A) <sup>1)</sup> 74,6 dB(A) <sup>2)</sup> 75,6 dB(A) <sup>3)</sup>
RE 143 PLUS	77,4 dB(A) <sup>1)</sup> 77,9 dB(A) <sup>4)</sup>
RE 163	73,5 dB(A) <sup>1)</sup> 74,6 dB(A) <sup>5)</sup>
RE 163 PLUS	79,7 dB(A) <sup>1)</sup>

**Hladina akustického výkonu  $L_{wA}$  podľa EN 60335-2-79 Dodatok ZAA**

RE 143	84,8 dB(A) <sup>1)</sup> 87,6 dB(A) <sup>2)</sup> 88,7 dB(A) <sup>3)</sup>
RE 143 PLUS	90,5 dB(A) <sup>1)</sup> 91 dB(A) <sup>4)</sup>
RE 163	86,6 dB(A) <sup>1)</sup> 87,6 dB(A) <sup>5)</sup>
RE 163 PLUS	92,8 dB(A) <sup>1)</sup>

- 1) 230 V / 50 Hz vyhotovenie
- 2) 220 V / 50 Hz vyhotovenie
- 3) 220 V / 60 Hz vyhotovenie
- 4) 230 V / 50 Hz vyhotovenie GB
- 5) 230 V - 240 V / 50 Hz vyhotovenie

**Hodnota vibrácií  $a_{hv}$  na rukoväti podľa ISO 5349**

s plochou dýzou  $< 2,5 \text{ m/s}^2$

Pre hladinu akustického tlaku a hladinu akustického výkonu je faktor K podľa Smernice 2006/42/ES = 1,5 dB(A); pre hodnotu vibrácií je faktor K podľa Smernice 2006/42/ES = 2,0  $\text{m/s}^2$ .

**REACH**

REACH označuje nariadenie ES pre registráciu, hodnotenie a autorizáciu chemikálií.

Informácie na splnenie Nariadenia REACH (ES) č. 1907/2006 pozri [www.stihl.com/reach](http://www.stihl.com/reach)

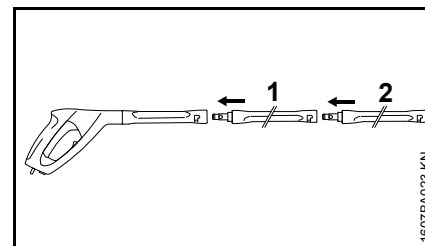
**Zvláštne príslušenstvo****Pokyny a obmedzenia pri používaní****Predĺženie ostrekovacej rúrky**

Medzi striekacou pištoľou a sériovou ostrekovacou rúrkou (2) sa smie zásadne použiť len jedno predĺženie ostrekovacej rúrky (1).

**RA 101**

Prevádzkujte RA 101 buď priamo, alebo spoločne s dodávaným predĺžením ostrekovacej rúrky na striekacej pištoľi. Nemontujte žiadne ďalšie predĺženie ostrekovacej rúrky.

**Pieskovacie zariadenie s mokrým pieskom**

Pieskovacie zariadenie s mokrým pieskom prevádzkujte buď priamo, alebo spoločne s predĺžením ostrekovacej rúrky na striekacej pištoľi. Nemontujte žiadne ďalšie predĺženie ostrekovacej rúrky.

## Súprava na čistenie rúr, 15 m

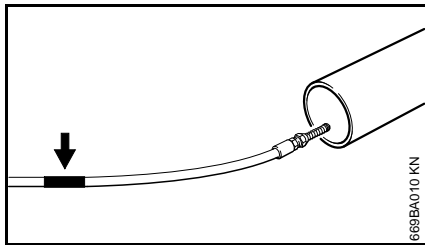

Na čistiacej hadici sa pod dýzou nachádza značka (pozri šípku).

- Hadicu zasuňte až po značku do čistenej rúry – až potom náradie zapnite

Ak je pri vytiahnutí hadice z rúry značka viditeľná:

- Vypnite náradie
- Stláčajte striekaciu pištoľ dovtedy, kým nebude náradie bez tlaku
- Hadicu kompletne vytiahnite z rúry

Čistiacu hadicu nikdy nevyťahujte z rúry pri zapnutom náradí.

### Predĺženia vysokotlakovej hadice

- Oceľové pletivo, 7 m
- Oceľové pletivo, 10 m
- Oceľové pletivo, 20 m

Medzi náradie a vysokotlakovú hadicu pripojte vždy len jedno predĺženie vysokotlakovej hadice.

### Textilná plochá hadica s kazetou

Nízkotlaková hadica na pripojenie vysokotlakového čističa na vodný kohútik. Pomocou kazety je možné

textilnú plochú hadicu odmotat' a namotať, ako aj priestorovo úsporne uložiť priamo na náradí.

### Rotačná umývacia kefa

Rotačnú umývaciu kefu prevádzkujte buď priamo, alebo spoločne s predĺžením ostrekovacej rúrky na striekacej pištoľi. Nemontujte žiadne ďalšie predĺženie ostrekovacej rúrky.

### Ostrekovacia rúrka, zalomená

Zalomenú ostrekovaciu rúrku prevádzkujte buď priamo, alebo spoločne s predĺžením ostrekovacej rúrky na striekacej pištoľi. Nemontujte žiadne ďalšie predĺženie ostrekovacej rúrky.

Dýza sa čistí pomocou čistiacej ihly, ktorá je súčasťou dodávky.

### Ostrekovacia rúrka, zalomená, dlhá

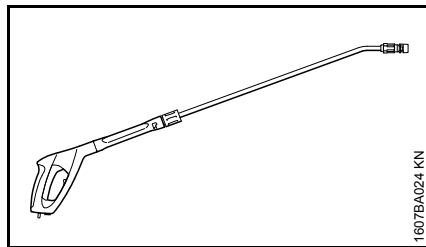

Dlhú zalomenú ostrekovaciu rúrku prevádzkujte len priamo na striekacej pištoľi. Nemontujte žiadne predĺženie ostrekovacej rúrky.

Nikdy nesmerujte do rohov, za ktoré nevidíte, kde sa môžu zdržiavať osoby. Dýza sa čistí s pomocou čistiacej ihly, ktorá je súčasťou dodávky.

### Vodný filter

Na čistenie vody z vodovodnej siete, ako aj v beztlakovom nasávacom režime.

### Poistka proti spätnému toku

Zabraňuje spätnému toku vody z vysokotlakového čističa do vodovodnej siete pitnej vody.

### Ďalšie zvláštne príslušenstvo

- Plošná umývacia kefa
- Čistiaca súprava
- Nasávací súprava
- Čistiace a ošetrojúce prostriedky pre rôzne oblasti použitia

Aktuálne informácie o tomto a ďalšom zvláštnom príslušenstve dostanete u špecializovaného obchodníka firmy STIHL.



## Odstránenie porúch pri prevádzke

Pred prácami na náradí vyťahnite sieťovú zástrčku, uzatvorte vodný kohútik a striekaciu pištoľ tak dlho stláčajte, kým sa neodbúra tlak.

Porucha	Príčina	Náprava
Motor sa pri zapnutí nerozbehne (pri zapnutí bručí)	Sieťové napätie je príliš malé resp. nie je v poriadku	Prekontrolujte elektrické pripojenie Prekontrolujte zástrčku, kábel a prepínač
	Predĺženie kábla s nesprávnym prierezom	Použite predĺženie s dostatočným prierezom, pozri „Elektrické pripojenie náradia“
	Predĺženie kábla je príliš dlhé	Pripojte náradie s kratším predĺžením kábla alebo bez neho
	Vypadla sieťová poistka	Vypnite náradie, stlačte striekaciu pištoľ, kým nevytečie zvyšná voda zo striekacej hlavy, aktivujte poistnú páčku, zapnite sieťovú poistku
	Striekacia pištoľ nie je stlačená	Pri zapnutí stlačte striekaciu pištoľ
Motor nepretržite zapína a vypína	Vysokotlakové čerpadlo alebo ostrekovacie zariadenie sú netesné	Nechajte náradie opraviť špecializovanému obchodníkovi <sup>1)</sup>
Motor zastane	Náradie sa kvôli prehriatiu motora vypne	Skontrolujte, či súhlasí napájacie napätie a napätie náradia, nechajte motor najmenej 5 minút vychladnúť
Zlý, nejasný, nečistý tvar prúdu	Znečistená dýza	Vyčistite dýzu, pozri „Údržba“

Pred prácami na náradí vyťahnite sieťovú zástrčku, uzatvorte vodný kohútik a striekáciu pištoľ tak dlho stláčajte, kým sa neodbúra tlak.

Porucha	Príčina	Náprava
Kolísanie tlaku resp. pokles tlaku	Nedostatok vody	Otvorte úplne vodný kohútik Dodržiavajte prípustnú nasávaciu výšku (len v nasávacom režime)
	Vysokotlaková dýza v striekacej hlave je znečistená	Vyčistite vysokotlakovú dýzu, pozri „Údržba“
	Sitko na privode vody v vstupe čerpadla je upchaté	Vyčistite sitko na privode vody, pozri „Údržba“
	Vysokotlakové čerpadlo je netesné, ventily sú chybné	Nechajte náradie opraviť špecializovanému obchodníkovi <sup>1)</sup>
	Je upchatá dýza	Vyčistite dýzu
Chýba čistiaci prostriedok	Nádoba na čistiaci prostriedok je prázdna	Naplňte nádobu na čistiaci prostriedok
	Nasávanie čistiaceho prostriedku je upchaté	Odstráňte upchatie
	Venturiho dýza je opotrebovaná	Nechajte náradie opraviť špecializovanému obchodníkovi

<sup>1)</sup> Firma STIHL odporúča špecializovaného obchodníka STIHL

## Pokyny pre opravy

Používatelia tohto náradia smú vykonávať iba tie údržbárske a ošetrovacie práce, ktoré sú popísané v tomto návode na obsluhu. Ďalšie opravy smú vykonávať iba špecializovaní obchodníci.

Firma STIHL odporúča vykonávanie údržbárskych prác a opráv len u špecializovaného obchodníka STIHL. Špecializovaným obchodníkom STIHL sú pravidelne ponúkané školenia a odovzdávané technické informácie k dispozícii.

Pri opravách vmontujte iba také náhradné diely, ktoré schválila firma STIHL pre toto náradie alebo technicky rovnaké diely. Používajte len vysoko hodnotné náhradné diely. V opačnom prípade vzniká nebezpečenstvo úrazu alebo poškodenie náradia.

Firma STIHL odporúča používanie originálnych náhradných dielov STIHL.

Originálne náhradné diely STIHL sa dajú rozoznať podľa čísla náhradných dielov STIHL, podľa nápisu **STIHL** a eventuálne podľa značky náhradných dielov STIHL  (na drobných súčiastkach môže byť uvedená iba táto značka).

## Likvidácia

Pri likvidácii dodržiavajte predpisy o likvidácii platné v danej krajine.

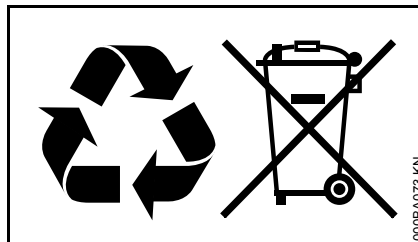

Výrobky STIHL nepatria do domového odpadu. Výrobok STIHL, akumulátor, príslušenstvo a obal odovzdajte na ekologickú recykláciu.

Aktuálne informácie o likvidácii dostanete u špecializovaného obchodníka STIHL.

## ES Prehlásenie o súlade

ANDREAS STIHL AG & Co. KG  
Badstr. 115  
D-71336 Waiblingen

potvrďuje, že

Druh výrobku:	Vysokotlakový čistič
Firemná značka:	STIHL
Typ:	RE 143, RE 143 PLUS
Sériové ident. číslo:	4768
Typ:	RE 163, RE 163 PLUS
Sériové ident. číslo:	4769

zodpovedá predpisom pre uplatňovanie smerníc 2011/65/EÚ, 2006/42/ES, 2004/108/ES a 2000/14/ES a výrobok bol vyvinutý a vyrobený v súlade s nasledujúcimi normami:

EN ISO 12100-1, EN ISO 12100-2,  
EN 55014-1, EN 55014-2, EN 60335-1,  
EN 60335-2-79, EN 61000-3-2,  
EN 61000-3-3

Pri zisťovaní nameranej a zaručenej hladiny akustického výkonu sa postupovalo podľa Smernice 2000/14/ES, Dodatok V, s použitím normy ISO 3744.

### Nameraná hladina akustického výkonu

RE 143	84,8 dB(A) <sup>1)</sup>
	87,6 dB(A) <sup>2)</sup>
	88,7 dB(A) <sup>3)</sup>
RE 143 PLUS	90,5 dB(A) <sup>1)</sup>
	91 dB(A) <sup>4)</sup>
RE 163	86,6 dB(A) <sup>1)</sup>
	87,6 dB(A) <sup>5)</sup>
RE 163 PLUS	92,8 dB(A) <sup>1)</sup>

### Zaručená hladina akustického výkonu

RE 143	86 dB(A) <sup>1)</sup>
	89 dB(A) <sup>2)</sup>
	90 dB(A) <sup>3)</sup>
RE 143 PLUS	92 dB(A)
RE 163	88 dB(A) <sup>1)</sup>
	89 dB(A) <sup>5)</sup>
RE 163 PLUS	94 dB(A) <sup>1)</sup>

1) 230 V / 50 Hz vyhotovenie

2) 220 V / 50 Hz vyhotovenie

3) 220 V / 60 Hz vyhotovenie

4) 230 V / 50 Hz vyhotovenie GB

5) 230 V - 240 V / 50 Hz vyhotovenie

Uschovanie technických podkladov:

ANDREAS STIHL AG & Co. KG  
Produktzulassung

Rok výroby náradia je uvedený na štítku  
náradia s označením CE.

Waiblingen 1. 8. 2012

ANDREAS STIHL AG & Co. KG

v zastúpení

Thomas Elsner

Vedúci manažmentu výrobných  
skupín

### Certifikácia kvality



Všetky výrobky firmy STIHL  
zodpovedajú najvyšším požiadavkám  
kvality.

Certifikáciou, vykonanou  
prostredníctvom nezávislej spoločnosti,  
sa výrobcovi, firme STIHL, potvrdzuje,  
že všetky výrobky spĺňajú z hľadiska  
vývoja výrobku, nákupu materiálov,  
výroby, montáže, dokumentácie a  
servisnej služby, prísne požiadavky  
medzinárodnej normy ISO 9001 pre  
systémy riadenia kvality.

## Содержание

К данной инструкции по эксплуатации	124	Устранение отходов	154
Указания по технике безопасности и технике работы	124	Декларация о соответствии стандартам ЕС	154
Комплектация устройства	130	Сертификат качества	155
Транспортировка устройства	131		
Монтаж, демонтаж распыляющей трубки	132		
Монтаж, демонтаж шланга высокого давления	132		
Подсоединение водоснабжения	133		
Создание безнапорного водоснабжения	135		
Электрическое подключение устройства	135		
Включение устройства	136		
Работы	136		
Примешивание средств для очистки	138		
Выключение устройства	140		
Хранение устройства	141		
Указания по техобслуживанию и техническому уходу	142		
Техническое обслуживание	143		
Ввод в эксплуатацию после длительного складирования	144		
Минимизация износа, а также избежание повреждений	144		
Важные комплектующие	146		
Технические данные	147		
Специальные принадлежности	149		
Устранение неполадок в работе	152		
Указания по ремонту	154		

**Уважаемые покупатели,**  
**большое спасибо за то, что Вы**  
**решили приобрести**  
**высококачественное изделие фирмы**  
**STIHL.**

Данное изделие было изготовлено с использованием современных технологических методов, а также обширных мер по обеспечению качества. Мы стараемся делать все возможное, чтобы Вы были довольны данным устройством и могли работать с ним без проблем.

При возникновении вопросов относительно Вашего устройства обратитесь, пожалуйста, к Вашему дилеру или непосредственно в нашу бытовую компанию.

Ваш



Hans Peter Stihl



MT 20

**STIHL®**

Данная инструкция по эксплуатации защищена авторским правом. Компания оставляет за собой все права, особенно право на распространение, перевод и обработку материала с помощью электронных систем.

## К данной инструкции по эксплуатации

### Символы на картинках

Все символы на картинках, которые нанесены на устройство, объясняются в данной инструкции по эксплуатации.

### Обозначение разделов текста



#### ПРЕДУПРЕЖДЕНИЕ

Предупреждение об опасности несчастного случая и травмы для людей а также тяжёлого материального ущерба.



#### УКАЗАНИЕ

Предупреждение о возможности повреждения устройства либо отдельных комплектующих.

### Техническая разработка

Компания STIHL постоянно работает над дальнейшими разработками всех машин и устройств; поэтому права на все изменения комплектации поставки в форме, технике и оборудовании мы должны оставить за собой.

Поэтому относительно указаний и рисунков данной инструкции по эксплуатации не могут быть предъявлены никакие претензии.

## Указания по технике безопасности и технике работы



При работе с данным агрегатом требуются особые меры по безопасности, поскольку работа выполняется с использованием электрического тока.



Перед первым вводом в эксплуатацию внимательно прочитайте всю инструкцию по эксплуатации и надёжно сохраните для последующего пользования.



Несоблюдение инструкции по эксплуатации может оказаться опасным для жизни.



#### ПРЕДУПРЕЖДЕНИЕ

- Несовершеннолетние к работе с мойкой высокого давления не допускаются – за исключением людей старше 16 лет, проходящих обучение под присмотром.
- Присматривать за детьми, чтобы гарантировать, что они не будут играть с агрегатом.

- Агрегат разрешается передавать или давать напрокат только тем людям, которые хорошо ознакомлены с данной моделью и обучены обращению с нею – при этом, всегда должна прилагаться инструкция по эксплуатации.
- Не эксплуатировать агрегат, если люди находятся на рабочей территории без защитной одежды.
- Перед началом любых работ на агрегате, например, чисткой, техобслуживанием, заменой комплектующих – **вынимать штепсельную вилку!**

Соблюдать действующие в данной стране правила безопасности, например, профсоюзов, фондов социального страхования, органов по охране труда и других учреждений.

При не использовании агрегат следует оставить в сторону так, чтобы он никому не мешал. Агрегат предохранить от неправомерного пользования, вынуть штепсельную вилку.

Люди, которые из-за ограниченной физической, сенсорной либо психической способности не в состоянии надёжно управлять агрегатом, могут работать с ним только под присмотром либо под поручительство ответственного лица.

Пользователь несет ответственность за несчастные случаи или опасности, угрожающие другим людям либо их имуществу.

Каждый работающий с агрегатом впервые: должен быть проинструктирован

специализированным дилером или другим специалистом, как следует правильно обращаться с агрегатом.

В некоторых странах эксплуатация агрегатов, вырабатывающих шум, может ограничиваться коммунальными постановлениями. Соблюдать принятые в стране нормы.

Перед каждым началом работы необходимо проверить соответствует ли состояние агрегата предписаниям. Особое внимание необходимо обратить на соединительный кабель, штепсельную вилку, шланг высокого давления, разбрызгиватель и устройства безопасности.

Никогда не работать с поврежденным высоконапорным шлангом – заменить немедленно.

Ввод агрегата в эксплуатацию разрешается только в том случае, если не повреждена ни одна из деталей.

Следить за тем, чтобы не повредить шланг высокого давления при переезде через него или в результате растягивания, перегиба или скручивания.

Шланг высокого давления либо присоединительный кабель не использовать для перетягивания либо транспортировки агрегата.

Шланг высокого давления должен быть разрешён для допустимого рабочего давления агрегата.

Допустимое рабочее давление, максимальная допустимая температура и дата изготовления нанесены на оболочке

высоконапорного шланга. На арматуре указаны допустимое давление и дата изготовления.

### Принадлежности и комплектующие



#### **ПРЕДУПРЕЖДЕНИЕ**

- Высоконапорные шланги, арматура и муфты важны для безопасности агрегата. Монтировать только высоконапорные шланги, арматуру, муфты и другие принадлежности, допущенные STIHL для данного агрегата, или детали, аналогичные по своим технологическим свойствам. При возникновении вопросов обратиться к специализированному дилеру. Применять только высококачественные принадлежности. В противном случае существует опасность возникновения несчастных случаев или повреждения агрегата.
- Компания STIHL рекомендует применение оригинальных деталей и принадлежностей STIHL. Они оптимально согласованы по своим свойствам с агрегатом и соответствуют требованиям пользователя.

Не вносить какие-либо изменения в конструкцию агрегата – это может отрицательно сказаться на безопасности. Компания STIHL снимает с себя ответственность за

ущерб, нанесенный людям и имуществу, вследствие применения не допущенных навесных устройств.

### Физическое состояние, требуемое для работы

Работающие с агрегатом люди должны быть отдохнувшими, здоровыми и в хорошем физическом состоянии. Тот, кому по состоянию здоровья не следует напрягаться, должен обратиться за советом к врачу, может ли он работать с данным агрегатом.

Работа с устройством после употребления алкоголя, лекарств, снижающих способность реагирования, или наркотиков не разрешается.

### Области применения

Мойка высокого давления предназначена для очистки транспортных средств, машин, емкостей, фасадов зданий, конюшен, а также удаления ржавчины без пыли и без искр.

Применение агрегата для других целей не допускается, так как это может привести к несчастным случаям или повреждению агрегата.

### Одежда и оснащение

Носить обувь с ребристой подошвой.



Носить защитные очки и защитную одежду. Компания STIHL рекомендует ношение рабочего костюма, во избежание риска травмы при непреднамеренном соприкосновении с высоконапорной струей.

### Транспортировка агрегата

Для надежной транспортировки на транспортном средстве агрегат прочно закрепить с помощью ремней от возможного соскальзывания и опрокидывания.

Если агрегат или принадлежности транспортируются при температурах около или ниже 0 °C (32 °F), то мы рекомендуем применение антифриза – см. главу "Хранение агрегата".

### Моющие средства



#### **ПРЕДУПРЕЖДЕНИЕ**

- Агрегат разработан таким образом, чтобы могли использоваться предложенные либо рекомендованные производителем моющие средства.
- Использовать только те моющие средства, которые допускаются для использования с мойками высокого давления. Использование не соответствующих моющих

средств либо химикатов могут привести к угрозе для здоровья, повреждению агрегата и объекта, который необходимо очистить. При возникновении вопросов обратиться к специализированному дилеру.

- Моющие средства всегда использовать в предписанной дозировке – соблюдать соответствующие указания по применению мощных средств.
- Моющие средства могут содержать горючие, легко воспламеняющиеся и опасные для здоровья (ядовитые, едкие, раздражающие) вещества. Моющие средства при контакте с глазами либо кожей немедленно тщательно промыть большим кол-вом чистой воды. При проглатывании немедленно проконсультироваться у врача. **Соблюдать правила техники безопасности изготовителя!**

### Перед началом работы



Мойку высокого давления не подсоединять непосредственно к водопроводной сети.

Устройство для чистки высокого давления подсоединяйте к водопроводной сети только вместе с возвратным клапаном – см "Специальные принадлежности".



#### **ПРЕДУПРЕЖДЕНИЕ**

- Если питьевая вода прошла через обратный клапан, она более не рассматривается как питьевая вода.

Агрегат не эксплуатировать с грязной водой.

При опасности появления грязной воды (например, пливун), следует использовать соответствующий фильтр для воды.

#### **Проверка мойки высокого давления**



#### **ПРЕДУПРЕЖДЕНИЕ**

- Мойка высокого давления должна эксплуатироваться только в надежном эксплуатационном состоянии – **опасность несчастного случая!**
- Выключатель агрегата должен легко устанавливаться в положении **0**
- Выключатель агрегата должен находиться в позиции **0**
- Шланг высокого давления, разбрызгиватель и устройства безопасности проверить на наличие повреждений
- Разбрызгиватель и шланг высокого давления в безупречном состоянии (чистые, легкоподвижные), правильный монтаж



- Для надёжного управления рукоятки должны быть чистыми и сухими, а также не испачканы маслом и грязью
- Не вносить какие-либо изменения в управляющие устройства или устройства безопасности

### Присоединение к электросети

#### ПРЕДУПРЕЖДЕНИЕ

Уменьшение опасности удара током:

- Напряжение и частота агрегата (см. серийную табличку) должны совпадать с напряжением и частотой сети
- Проверить, не повреждены ли соединительный кабель, штепсельная вилка и удлинительный кабель. Повреждённые кабели, муфты и вилки или не соответствующие предписаниям соединительные провода применять не разрешается.
- Электропитание подключается только к штепсельной розетке, монтированной согласно предписаниям
- Изоляция соединительного и удлинительного кабелей, вилки и муфты находится в безупречном состоянии
- Штепсельную вилку, соединительный и удлинительный провод, а также электрические штекерные соединения никогда не брать мокрыми руками

#### ПРЕДУПРЕЖДЕНИЕ

Соединительный и удлинительный кабели укладывать надлежащим образом:

- Соблюдать минимальные поперечные сечения отдельных кабелей – см. "Подключение агрегата к электросети"
- При прокладке и маркировке соединительного кабеля следить за тем, чтобы не повредить кабель и чтобы никто не подвергался опасности – **осторожно, можно споткнуться!**
- Использование несоответствующих удлинительных кабелей может быть опасным. Использовать только те удлинительные кабели, которые допускаются для внешнего применения и обозначены соответствующим образом, а также имеют достаточное поперечное сечение
- Штепсельная вилка и муфта удлинительного кабеля должны быть водонепроницаемы и не должны лежать в воде
- Рекомендуется, чтобы штепсельные соединения, например, благодаря использованию барабана для кабеля удерживались над землёй на расстоянии минимум 60 мм
- Не допускать истирание о кромки, остроконечные либо острые предметы.
- Не раздавливать в дверных или оконных щелях.

- При переплетении кабелей – вытянуть штепсельную вилку и распутать кабель.
- Барабан для кабеля разматывать всегда полностью, во избежание опасности возникновения пожара вследствие перегрева.

### Во время работы

#### ПРЕДУПРЕЖДЕНИЕ

- Никогда не всасывать содержащие растворители жидкости либо неразбавленные кислоты и растворители (например, бензин, жидкое топливо, растворитель для красок либо ацетон). Данные вещества повреждают материалы, которые используются на агрегате. Пары разбрызгиваемой жидкости очень легко возгораются, они взрывоопасные и ядовитые.



При повреждении сетевого провода немедленно вынуть штепсельную вилку – **опасность для жизни вследствие удара электрическим током!**



Сам агрегат, другие электроприборы никогда не обрызгивать высоконапорной струёй либо с использованием шланга для воды – **опасность короткого замыкания!**



Электрические приспособления, соединения и токопроводящие провода не обрызгивать высоконапорной струёй либо с использованием шланга для воды – **опасность короткого замыкания!**



Рабочий не должен направлять струю жидкости ни на самого себя, ни на другого человека, а также очищать струей воды одежду или обувь – **опасность получения травмы!**

Всегда занимать надежное и устойчивое положение.

Соблюдать осторожность при гололедице, влажности, снеге, на льду, на склонах гор, на неровной местности – **опасность поскользнуться!**

Мойку высокого давления устанавливать как можно дальше от очищаемого объекта.

Агрегат эксплуатировать только в положении стоя. Во время работы агрегат не прикрывать, следить за достаточной вентиляцией двигателя.

Не направлять струю высокого давления на животных.

Не направлять струю высокого давления в непросматриваемые зоны.

Дети, животные и посторонние должны находиться на расстоянии.

Следить за тем, чтобы при очистке в окружающую среду не попадали какие-либо опасные вещества (например, асбест, масло), отделяющиеся от очищаемого объекта во время очистки. Обязательно соблюдать соответствующие предписания по охране окружающей среды!

Не обрабатывать высоконапорной струей какие-либо поверхности из асбестоцемента. Наряду с грязью могут также отделяться опасные асбестовые волокна, которые могут попасть в легкие. Особая опасность существует после высыхания обработанных струей поверхностей.

Чувствительные комплектующие из резины, ткани и пр. Не чистить, используя круглую струю, например, с роторной насадкой. При очистке следует соблюдать достаточное расстояние между высоконапорной насадкой и очищаемой поверхностью для того, чтобы избежать повреждения очищаемой поверхности.

Рычаг пистолета-распылителя должен легко перемещаться и после отпущения должен самостоятельно возвращаться в исходное положение.

Разбрызгиватель удерживать прочно обеими руками, для надежного восприятия силы отдачи и крутящего момента, возникающего дополнительно у разбрызгивателей с изогнутой струйной трубкой.

Следить за тем, чтобы не был поврежден соединительный кабель и шланг высокого давления вследствие переезда через него или в результате расплющивания, разрыва и т.д., защитить от воздействия высоких температур и попадания масла.

Соединительный провод не должен контактировать с высоконапорной струей.

В случае, если агрегат подвергся нагрузке не по назначению (например, воздействие силы в результате удара или падения), то перед дальнейшей работой обязательно проверить эксплуатационное состояние агрегата, см. также раздел "Перед началом работы". Также проверить работу устройств безопасности. Ни в коем случае не пользоваться агрегатом, ненадежным в эксплуатации. В сомнительном случае обратиться к специализированному дилеру.

Прежде чем оставить агрегат: его следует выключить – вынуть штепсельную вилку.

### Устройство безопасности

Недопустимо высокое давление при срабатывании устройства безопасности отводится через перепускной клапан назад на сторону всасывания высоконапорного насоса. Устройство безопасности настраивается на заводе и его запрещено регулировать.

## По окончании работы

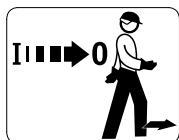

Прежде чем оставлять агрегат, его следует выключить!

- Штепсельную вилку вынуть из штепсельной розетки
- Шланг для воды отсоединить от агрегата и сети водоснабжения

Штепсельную вилку вытянуть из штепсельной розетки не за соединительный кабель, а непосредственно за саму вилку.

## Техническое обслуживание и ремонтные работы



### **ПРЕДУПРЕЖДЕНИЕ**



Перед началом проведения работ на агрегате: вытянуть штепсельную вилку из штепсельной розетки.

- Использовать только высококачественные комплектующие. В противном случае существует опасность возникновения несчастных случаев или повреждения агрегата. При возникновении вопросов обратиться к специализированному дилеру.
- Работы на агрегате (например, замена соединительного кабеля) должны производиться только уполномоченными специалистами в области электрики, во избежание возникновения опасностей.

Полимерные детали очищать тряпкой. Острые средства для очистки могут повредить полимер.

Очистить, при необходимости, всасывающие шлицы для охлаждающего воздуха в корпусе двигателя.

Проводить регулярное техобслуживание агрегата. Производить только те работы по техобслуживанию и ремонту, которые описаны в данной инструкции по эксплуатации. Все другие виды работ отдать на выполнение специализированному дилеру.

Компания STIHL рекомендует использовать оригинальные комплектующие STIHL. Они по своим характеристикам оптимально подходят для агрегата и соответствуют требованиям пользователя.

Компания STIHL рекомендует поручить проведение работ по техобслуживанию и ремонту только

специализированному дилеру STIHL. Специализированные дилеры STIHL регулярно посещают курсы по повышению квалификации и в их распоряжении предоставляется техническая информация.

## Комплектация устройства

Перед первым введением в эксплуатацию должны монтироваться различные комплектующие принадлежности.

### Держатель для распыляющего устройства

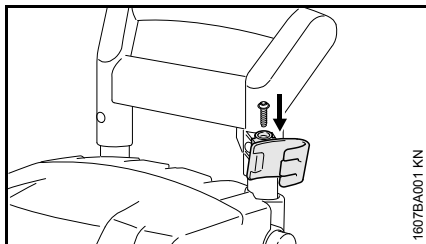

- Верхний держатель ввести в крепление рукоятки и закрепить болтом

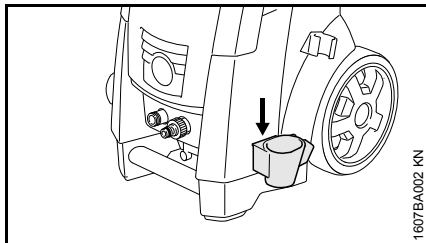

- Нижний держатель ввести в крепление корпуса – пока он не зафиксируется

### Соединительный патрубок на подаче воды

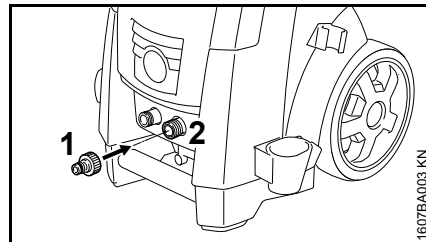

- Привинтить соединительный патрубок (1) на подаче воды (2) и затянуть вручную

### Держатель для плоского шланга в кассете

Плоский шланг в кассете входит в объём поставки в зависимости от страны назначения либо поставляется как принадлежности.

Держатели для плоского шланга в кассете у всех модификаций входят в объём поставки и могут, при необходимости, монтироваться.

### Монтаж держателя у модификаций с поставляемым плоским шлангом в кассете

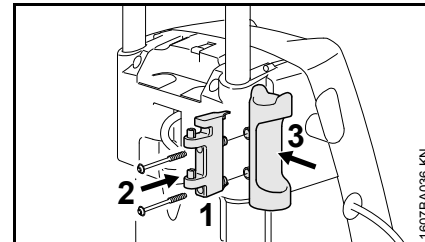

- Держатели для плоского шланга в кассете (1) с помощью поставляемых болтов (2) закрепить на держателе пистолета-распылителя (3)

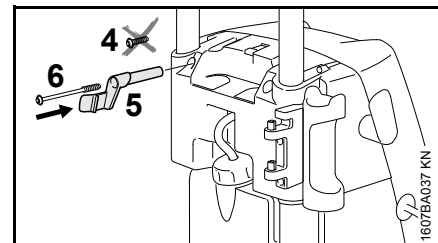

- Выкрутить болт (4)
- Фиксирующий крючок для плоского шланга в кассете (5) закрепить с помощью поставляемого болта (6)

## Монтаж держателей у модификаций без поставляемого плоского шланга в кассете

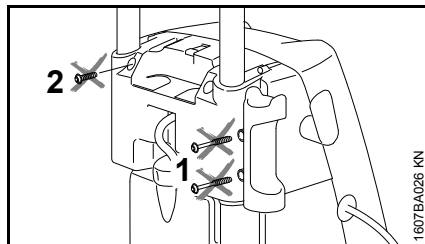

- Выкрутить болты (1) с держателя пистолета-распылителя
- Выкрутить болт (2)

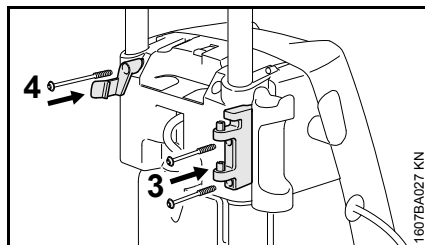

- Держатель для плоского шланга в кассете закрепить с помощью поставляемых болтов (3)
- Фиксирующий крючок для плоского шланга в кассете закрепить с помощью поставляемого болта (4)

## RE 143, RE 163

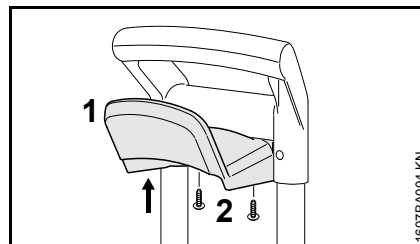

- Держатели (1) для высоконапорного шланга расположить на нижней стороне рукоятки и закрепить с помощью болтов (2)

## RE 143 PLUS, RE 163 PLUS

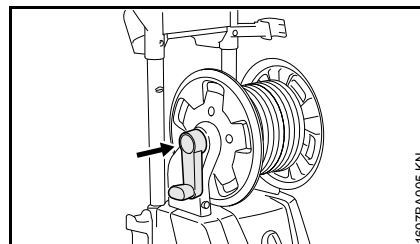

- Поворотную ручку ввести в барабан для шланга – пока он не зафиксируется

## Транспортировка устройства

### Рукоятка, регулируемая по высоте

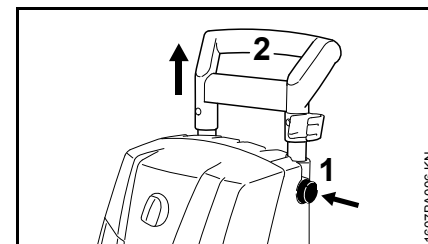

- Для регулировке по высоте нажать кнопку (1) и рукоятку (2) потянуть вверх до упора
- Кнопку отпустить и рукоятку ещё раз потянуть / сместить, пока телескопические шины не войдут в зацепление

### Ручка для транспортировки

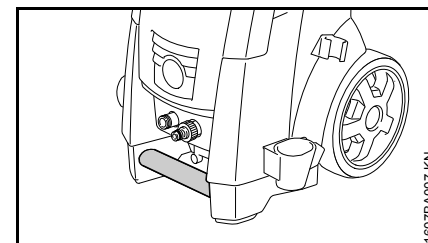

С помощью ручки для транспортировки устройство можно переносить.

## Монтаж, демонтаж распыляющей трубки

### Струйная трубка

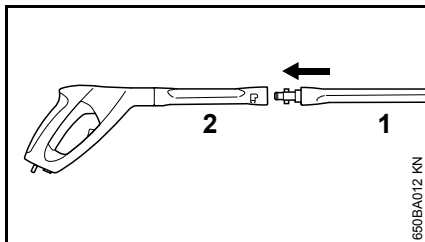

- Струйную трубку (1) ввести в крепление пистолета-распылителя (2), повернуть на 90° и зафиксировать

### Демонтаж

- Струйную трубку (1) ввести в крепление пистолета-распылителя (2), повернуть на 90° и вынуть из крепления

### Насадка

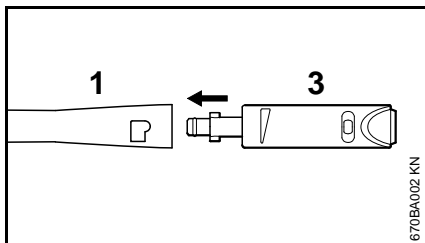

- Насадку (3) ввести в крепление струйной трубки (1)
- Насадку (3) удерживать нажатой и для фиксации повернуть на 90°

### Демонтаж

- Насадку (3) нажать в крепление и для снятия фиксации повернуть на 90°

## Монтаж, демонтаж шланга высокого давления

### RE 143, RE 163

### Монтаж высоконапорного шланга

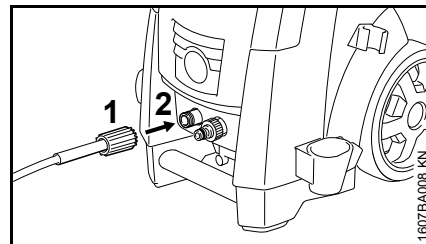

- Высоконапорный шланг одеть на соединительный патрубок (2)
- Установить накидную гайку (1), вручную закрутить и затянуть

### Демонтировать высоконапорный шланг

- Накидную гайку (1) повернуть вниз
- Высоконапорный шланг снять с соединительного патрубка (2)

### RE 143 PLUS, RE 163 PLUS

Высоконапорный шланг уже подсоединён.

## Демонтировать высоконапорный шланг

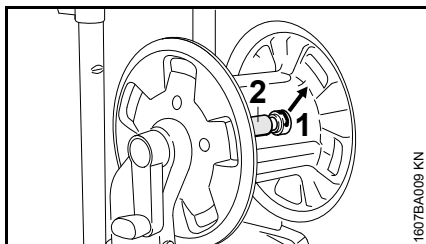

- Вынуть штекер с фиксирующей пружиной (1) и высоконапорный шланг (2) вытащить из соединительного патрубка

## Монтаж высоконапорного шланга

- Высоконапорный шланг (2) одеть на соединительный патрубок барабана для шланга
- Штекер с фиксирующей пружиной (1) ввести в соединительный патрубок

## Высоконапорный шланг на пистолете-распылителе

### Монтаж

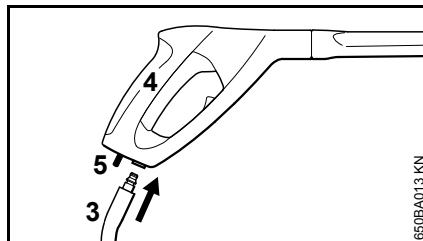

- Соединительный патрубок высоконапорного шланга (3) ввести в крепление пистолета-распылителя (4) – пока он не зафиксируется

### Демонтаж

- Нажать стопорный рычаг (5) и высоконапорный шланг (3) вынуть из фиксации пистолета-распылителя

## Удлинение высоконапорного шланга

Всегда использовать только одно удлинение для высоконапорного шланга – см. "Специальные принадлежности"

## Подсоединение водоснабжения

Устройство во время эксплуатации на всасывание может снабжаться водой также из водоёмов, цистерн, ёмкостей и подобного. – см. раздел "Создание безнапорной подачи воды".

Шланг для подачи воды перед подсоединением к устройству промыть немного водой, чтобы в устройство не могли попасть песок и другие частицы грязи.

## Подсоединение шланга

- Шланг подсоединить к водопроводному крану (диаметр 1/2", длина минимум 10 м, для поглощения импульсов давления. Максимальная длина 25 м)

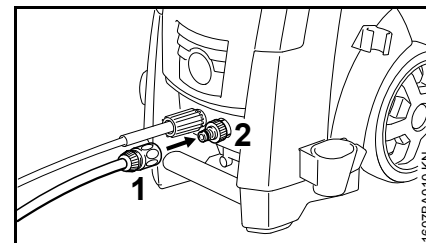

- Муфту (1) одеть на подсоединение шланга (2)
- Открыть водопроводный кран

## Плоский шланг\* Подсоединение

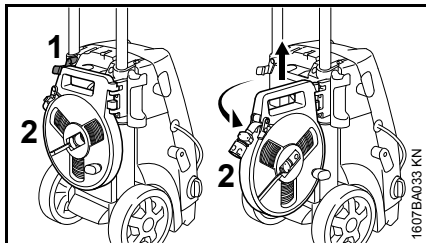

- Привести в действие фиксирующий рычаг (1) и вывалить плоский шланг в кассете (2)
- Плоский шланг в кассете (2) вынуть из держателя по направлению вверх

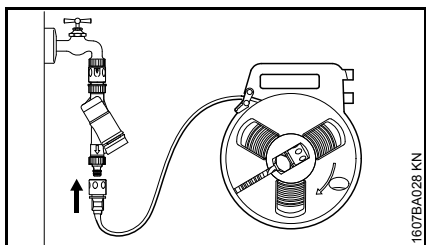

- Плоский шланг подсоединить к водопроводному крану

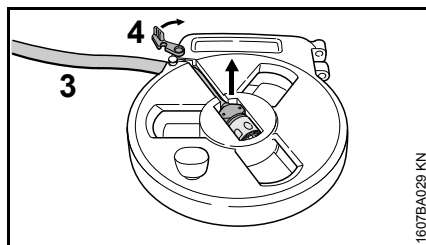

- Плоский шланг (3) полностью отмотать от кассеты плоского шланга
- Открыть фиксацию (4) и снять конец шланга вместе с муфтой
- Плоский шланг уложить свободным от перегибов и петель

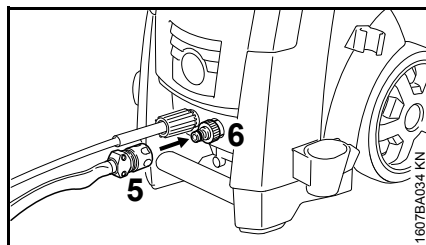

- Муфту (5) одеть на подсоединение шланга (6)
- Открыть водопроводный кран

## Подсоединение к водопроводной сети

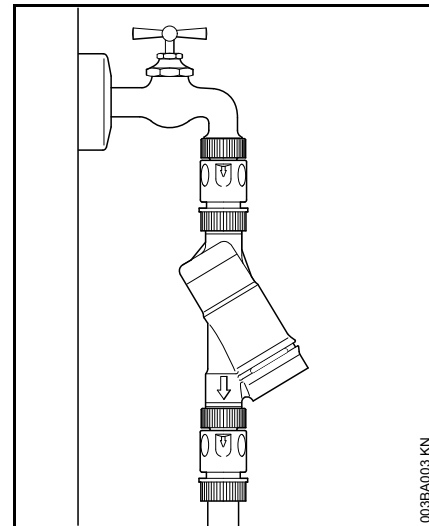

При подсоединении к сети водоснабжения между водопроводным краном и шлангом должен быть установлен возвратный клапан согласно IEC/EN 60335-2-79.

Если питьевая вода прошла через обратный клапан, она более не рассматривается как питьевая.

Для предотвращения попадания обратного потока воды из мойки высокого давления в водопроводную сеть необходимо соблюдать нормы местного предприятия водоснабжения.

\* Входит в объем поставки в зависимости от страны назначения либо поставляется как специальная принадлежность



## Создание безнапорного водоснабжения

Мойка высокого давления может использоваться на всасывания только с набором для всасывания (специальные принадлежности).



### УКАЗАНИЕ

Обязательно следует использовать фильтр для воды.

- Агрегат подсоединить к сети снабжения напорной водой и привести коротко в действие согласно прилагаемой инструкции по эксплуатации.
- Выключить агрегат
- Разбрызгиватель снять с высоконапорного шланга
- Соединение шланга отвинтить от присоединения для подачи воды
- Набор для всасывания подсоединить с помощью поставляемого присоединительного элемента

Обязательно использовать поставляемый в наборе для всасывания соединительный элемент. Соединения шланга, серийно поставляемые с мойкой высокого давления, при эксплуатации на всасывание не являются герметичными и поэтому не подходят для всасывания воды.

- Всасывающий шланг заполнить водой и всасывающий колпак всасывающего шланга погрузить в емкость с водой – **не использовать грязную воду.**

- Высоконапорный шланг держать рукой по направлению вниз
- Включить агрегат
- Подождать, пока из подсоединения высоконапорного шланга не будет выходить равномерная струя
- Выключить агрегат
- Подсоединить разбрызгиватель
- Включить агрегат с открытым пистолетом-распылителем
- Пистолет-распылитель коротко привести в действие несколько раз, для как можно быстрого удаления воздуха из агрегата

## Электрическое подключение устройства

Напряжение и частота устройства (см. фирменную табличку с паспортными данными) должны совпадать с напряжением и частотой сети.

Минимальный предохранитель подсоединения к сети должен быть выполнен в соответствии заданной величиной в Технических Данных – см. "Технические Данные".

Устройство должно подключаться к источнику электропитания через защитный выключатель аварийного тока, который прерывает подвод электропитания, если ток утечки к земле превышает 30 мА в течение 30 мс.

Устройство должно подключаться к источнику электропитания в соответствии с нормами IEC 60364-1 и действующими в данной стране предписаниями.

Возникающие при включении устройства колебания напряжения при неблагоприятных соотношениях сети (высокое полное сопротивление сети) могут причинить ущерб другим подключённым пользователям. Если полное сопротивление сети ниже 0,15 Ом, то неполадки возникнуть не могут.

Удлинительный кабель должен, в зависимости от напряжения сети и длины кабеля, иметь приведённое минимальное поперечное сечение.

Длина кабеля	Минимальное поперечное сечение
--------------	--------------------------------

220 В – 240 В:

До 20 м	1,5 мм <sup>2</sup>
от 20 м до 50 м	2,5 мм <sup>2</sup>

### Подсоединение к штепсельной розетке сети

Перед подсоединением к сети энергоснабжения проверить выключено ли устройство – см. "Выключение устройства"

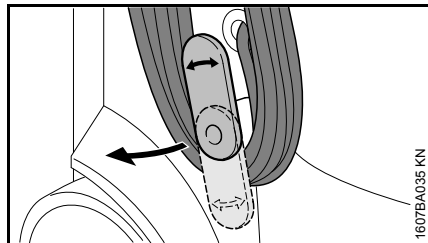

- Нижний держатель поднять вверх и снять соединительный провод
- Штепсельную вилку устройства либо штепсельную вилку удлинительного кабеля вставить в соответствующим образом инсталлированную штепсельную розетку

## Включение устройства

- Открыть водопроводный кран



Устройство включать только при подсоединенном шланге для подачи воды и открытом водопроводном кране. Иначе возникает недостаток воды, что может привести к повреждению устройства.

- Полностью размотать высоконапорный шланг

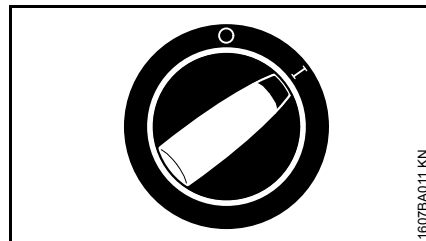

- Выключатель устройства повернуть в позицию I – устройство находится в режиме готовности (Standby)

## Работы

### Привести в действие пистолет-распылитель

- Пистолет-распылитель направляйте на очищаемый объект – **не на людей!**
- Роторную насадку, если используется, при пуске держать направленной вниз

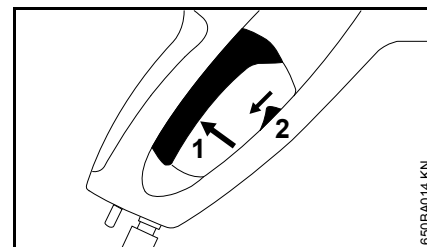

- Предохранительный рычаг (2) сместить вниз – фиксация рычага (1) будет снята

- нажать на рычаг (1) до упора  
Двигатель при отпускании рычага выключается.

### Режим ожидания



Эксплуатировать агрегат в режиме ожидания максимум 5 минут. При прерывании работы более чем на 5 минут, при паузах в работе или если агрегат оставляется без надзора,

выключить агрегат с помощью выключателя на агрегате – см. "Выключение агрегата".

### Шланг высокого давления



Шланг высокого давления не перегибать и не образовывать из него петли.

Следить за тем, чтобы на шланг высокого давления не укладывались какие-либо тяжелые предметы и чтобы через него не проезжало какое-либо транспортное средство.

### Регулировка давления / кол-ва подачи

На шланге высокого давления могут регулироваться рабочее давление и кол-во подачи воды для более длительной адаптации к заданию по чистке.

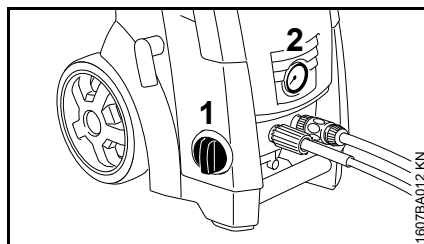

- Чтобы повысить рабочее давление и объем воды, повернуть ручку настройки (1) по часовой стрелке
- Чтобы уменьшить рабочее давление и объем воды, повернуть ручку настройки (1) против часовой стрелки
- Манометр (2) показывает давление в насосе высокого давления

### Насадки

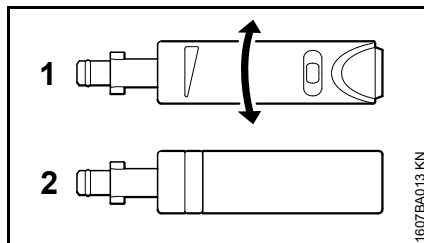

#### **Плоская насадка (1)**

Рабочее давление может регулироваться на насадке бесступенчато.

Угол струи 15°, максимальный эффект на расстоянии около 7 см.

- Повернуть установочную втулку

### **Роторная насадка (2)**

Насадка с вращающейся струей для сильных загрязнений на твердых поверхностях. Максимальный эффект на расстоянии приблизительно 10 см.

Опрыскивающее устройство может также эксплуатироваться без насадок при низком давлении, например, для промывки большим количеством воды.

### Ящик для хранения насадок

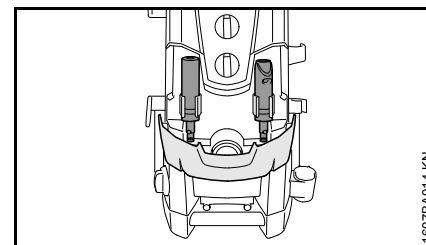

- Открыть откидную крышку – на держателях может храниться роторная насадка и плоскоструйная насадка

### Хранение принадлежностей

Пистолет-распылитель, струйная трубка, очистительные иглы и другие принадлежности могут храниться непосредственно на устройстве – см. "Важные комплектующие".

## Примешивание средств для очистки

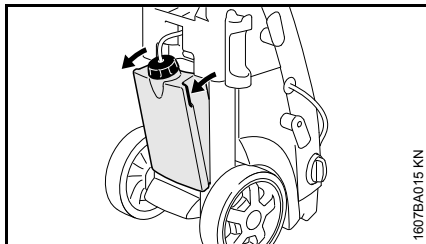

- Резервуар для чистящих средств взять за обе ручки и поднять до упора
- Крышку со всасывающим шлангом отвинтить от заправочного отверстия бака для чистящих средств
- Чистящие средства STIHL в предписанной концентрации заправить в бак для чистящих средств.
- Отверстие для заправки бака для чистящих средств закрыть крышкой
- Нажать против бака для чистящих средств до тех пор, пока он не зафиксируется в корпусе

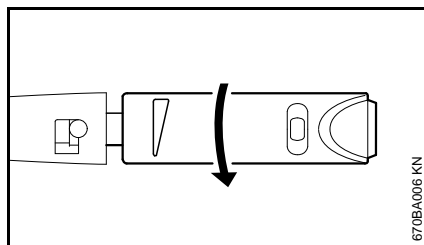

- Установочную втулку повернуть до упора по направлению стрелки (эксплуатация с пониженным давлением)

Чистящие средства могут всасываться только при пониженном давлении.

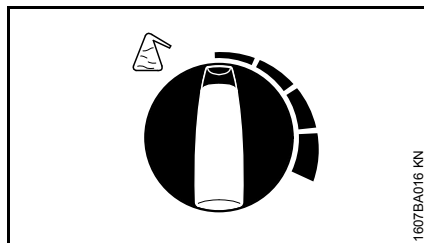

- Кол-во добавляемых чистящих средств отрегулировать с помощью дозирующей ручки

Дозирующую ручку влево: 0 % (минимум)  
 Дозирующую ручку вправо: 5 % (максимум)

- Чистящие средства наносить снизу вверх

Следить за тем, чтобы чистящие средства не присыхали к объекту чистки

Если больше не должны добавляться никакие другие чистящие средства:

- Дозирующую ручку установить в положении 0 % (минимум)
- Мойка высокого давления при открытом пистолете-распылителе должно проработать небольшой промежуток времени до тех пор, пока из насадки больше не будут выходить чистящие средства .

При монтированных удлинителях высоконапорного шланга не возможно всасывание чистящих средств из бака для чистящих средств.

### Монтаж, демонтаж бака для чистящих средств

Бак для чистящих средств может сниматься с устройства, например, для опустошения либо чистки.

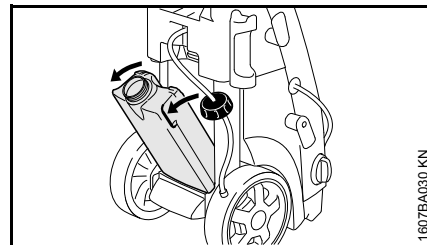

- Бак для чистящих средств взять за обе ручки, поднять над упором и вынуть из корпуса
- Крышку со всасывающим шлангом отвинтить от заправочного отверстия бака для чистящих средств

Всасывающий шланг для хранения может втягиваться в корпус мойки высокого давления.

**Монтаж**

- Бак для чистящих средств установить в крепления на дне корпуса
- Нажать против бака для чистящих средств до тех пор, пока он не зафиксируется в корпусе

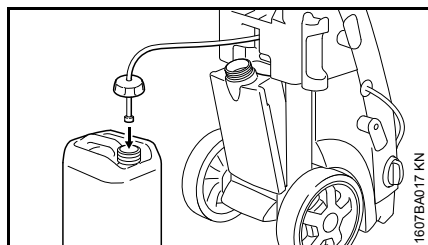
**Чистящие средства всасывать из отдельной ёмкости**

- Поднять ёмкость для чистящих средств
- Крышку со всасывающим шлангом отвинтить от заправочного отверстия бака для чистящих средств
- Крышку со всасывающим шлангом прикрутить к отдельной ёмкости для чистящих средств

Крышка имеет стандартную резьбу и подходит к обычным канистрам для чистящих средств.

- Всасывающий шланг ввести в ёмкость для чистящих средств настолько, насколько это возможно

**Точно рассчитать концентрацию чистящих средств, отрегулировать**

При использовании некоторых чистящих средств концентрация должна быть отрегулирована очень точно. В данном случае следует измерить расход воды и расход чистящих средств.

- Отрегулировать установочную втулку на насадке в режиме эксплуатации с пониженным давлением – как описано выше
- Дозирующую ручку установить в положение "0 % (минимум)".
- Пистолет-распылитель держать в соответствующей, пустой ёмкости (> 20 литр) и нажимать ровно 1 минуту
- Измерить кол-во воды "Q" в ёмкости
- 2 литра чистящих средств в предписанной концентрации заправить в соответствующую ёмкость (со шкалой 0,1 литр) – STIHL рекомендует использовать чистящие средства STIHL
- Всасывающий шланг держать в ёмкости
- Дозирующую ручку для чистящих средств отрегулировать в соответствии с желаемой концентрацией: 0 % (минимум) до 5 % (максимум)

- Пистолет-распылитель держать в соответствующей, пустой ёмкости (> 20 литр) и нажимать ровно 1 минуту
- Расход чистящих средств "QR" смотреть по шкале

Расчёт фактической концентрации чистящих средств:

$$\frac{QR}{Q} \times V = \text{концентрация}$$

- QR = кол-во использованного чистящего средства (в литр/мин)
- Q = кол-во воды без чистящих средств (в литр/мин)
- V = предварительное разбавление чистящих средств (в %)

Если фактическая концентрация отклоняется от желаемой, дозирующую ручку отрегулировать соответствующим образом, при необходимости, повторить измерение.

**Предварительное разбавление чистящих средств посчитать в %**

Если предварительное разбавление не указано как величина %, то оно может быть установлено с помощью следующей таблицы:

Величина соотношения

1:1	=	50 %
1:2	=	33,3 %
1:3	=	25 %
1:5	=	16,6 %
1:10	=	9 %

Пример:

Расчёт величины соотношения 1:2

- A = 1

- B = 2

$$\frac{A}{(A + B)} \times 100 = \text{величина в \%}$$

$$\frac{1}{(1 + 2)} \times 100 = 33,3 \%$$

## Выключение устройства

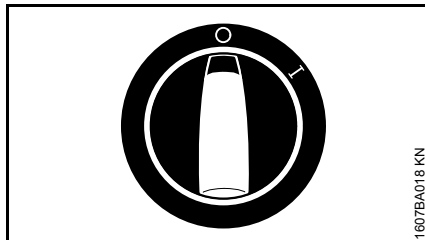

- Переключатель устройства повернуть в положение **0** и закрыть водопроводный кран
- Нажимать пистолет-распылитель до тех пор, пока вода не будет только капать из насадки (устройство теперь в безнапорном состоянии)
- Рычаг отпустить

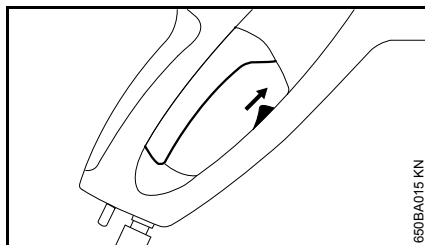

- Предохранительный рычаг пистолета-распылителя сместить вверх – рычаг будет зафиксирован, таким образом будет предотвращено непреднамеренно включение
- Штепсельную вилку вынуть из штепсельной розетки
- Шланг снять с водопроводного крана и устройства

## После пользования

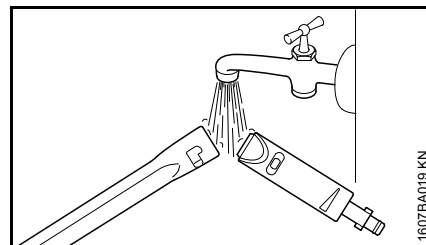

- Блокировку струйной трубки и насадку промыть водой, чтобы не образовались какие-либо отложения
- Высоконапорный шланг и соединительный провод намотать на предусмотренные для этого держатели – см. "Важные комплектующие"

### Модификации с плоским шлангом в кассете\*

- Остатки воды удалить из плоского шланга
- Плоский шланг уложить прямо, без перегибов и петель

\* Входит в объём поставки в зависимости от страны назначения либо поставляется как специальная принадлежность

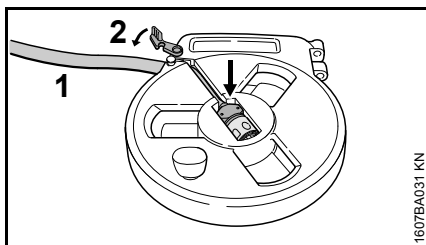

- Муфту положить в крепление и плоский шланг (1) провести через отверстие
- Закрывать фиксацию (2)

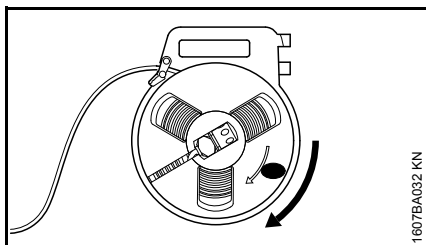

- Смотать плоский шланг

## Хранение устройства

Устройство храните в сухом, защищенном от мороза помещении.

Если защита от мороза не может быть обеспечена, то засосите в насос антифриз на основе гликоля, – как для транспортных средств:

- Шланг для подвода воды погрузите в емкость с антифризом.
- Пистолет-распылитель без струйной трубки погрузите в ту же самую емкость.
- Включите устройство при открытом пистолете-распылителе.
- Работайте пистолетом-распылителем до тех пор, пока не будет выступать равномерная струя.
- Остатки антифриза храните в закрытой емкости.

## Указания по техобслуживанию и техническому уходу

<p>Данные относятся к нормальным условиям эксплуатации. При более длительных ежедневных часах работы указанные интервалы следует соответствующим образом сократить. При не регулярной эксплуатации интервалы могут быть соответственно удлинены.</p>		Перед началом работы	По окончании работы или ежедневно	Ежемесячно	При повреждении	При необходимости
Устройство в сборе	Визуальный контроль (состояние, герметичность)	X				
	Очистка		X			X
Подсоединения на высоконапорном шланге	Очистка		X			X
	Смазка					X
Соединительный штепсель струйной трубки и соединительная муфта пистолета-распылителя	Очистка	X				X
Фильтр для подачи воды на высоконапорном входе	Очистка			X		X
	Замена				X	
Высоконапорная насадка	Очистка		X			
	Замена				X	
Вентиляционные отверстия	Очистка					X
Опоры	Контроль					X
	Замена				X	



## Техническое обслуживание

Перед проведением работ по техобслуживанию или очисткой агрегата всегда вытаскивать штепсельную вилку.

С целью обеспечения бесперебойной эксплуатации мы рекомендуем проведение следующих работ после каждого пользования агрегатом:

- Перед монтажом промыть водой водопроводный шланг, шланг высокого давления, струйную трубку и принадлежности
- Муфты очистить от песка и пыли

### Почистить насадку

Засорение насадки имеет следствием слишком высокое давление насоса, поэтому насадку необходимо сразу очистить.

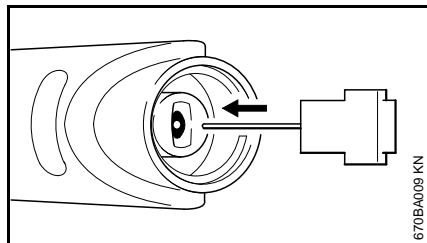

- Выключить агрегат
- Нажимать пистолет-распылитель до тех пор, пока вода не будет только капать из насадки – устройство теперь в безнапорном состоянии

- Демонтаж насадки
- Насадку прочистить очистительной иглой



Насадку чистить только тогда, когда она демонтирована

- Насадку спереди промыть водой

### Очистка фильтра на подаче воды

Фильтр на подаче воды очищать, в зависимости от потребности, ежемесячно или чаще.

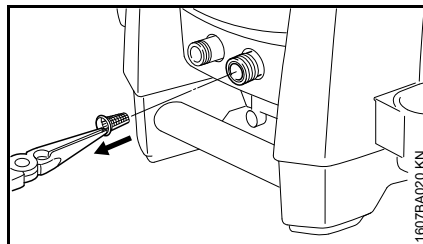

- Ослабить подсоединение шланга
- Фильтр осторожно вынуть с помощью щипцов и промыть водой
- Перед применением убедиться, что фильтр исправный – повреждённый фильтр заменить

### Очистка вентиляционных отверстий

Агрегат должен содержаться в чистоте, чтобы охлаждающий воздух мог свободно входить и выходить через отверстия.

### Смазка муфт

При необходимости, смазать муфты на пистолете-распылителе для подсоединения высоконапорного шланга и струйной трубки.

## Ввод в эксплуатацию после длительного складирования

Из-за длительного времени хранения минеральный осадок воды может откладываться в помпе. В результате этого двигатель запускается лишь с трудом или вообще не запускается.

- Устройство подсоединить к водопроводу и промыть тщательно водопроводной водой, штепсельная вилка должна быть вынута.
- Штепсельную вилку вставить в штепсельную розетку
- Включить устройство с открытым пистолетом-распылителем

## Минимизация износа, а также избежание повреждений

Соблюдение заданных величин, указанных в данной инструкции по эксплуатации, поможет избежать преждевременный износ и повреждение устройства.

Эксплуатация, техническое обслуживание и хранение устройства должны осуществляться так тщательно, как это описано в данной инструкции по эксплуатации.

За все повреждения, которые были вызваны несоблюдением указаний относительно техники безопасности, работы и технического обслуживания, ответственность несёт сам пользователь. Это особенно актуально для таких случаев:

- внесение изменений в продукте, которые не разрешены фирмой STIHL
- Были использованы инструменты либо принадлежности, которые не допускаются к пользованию с данным устройством, не подходят либо имеют низкое качество
- Пользование устройством не по назначению
- Устройство было использовано для спортивных мероприятий и соревнований
- Повреждение вследствие эксплуатации устройства с дефектными комплектующими

- Повреждения, причиненные морозом
- Повреждения вследствие подвода неправильного напряжения
- Повреждения вследствие плохого водоснабжения (например, слишком малое поперечное сечение питающего шланга)

## Работы по техническому обслуживанию

---

Все работы, перечисленные в разделе "Указания по техническому обслуживанию и техуходу" должны проводиться регулярно. В случае если данные работы по техническому обслуживанию не могут быть выполнены самим пользователем, необходимо обратиться к специализированному торговому агенту.

Фирма STIHL рекомендует поручить проведение работ по техобслуживанию и ремонту только специализированному торговому агенту фирмы STIHL. Специализированные торговые агенты фирмы STIHL посещают регулярно курсы по повышению квалификации и в их распоряжении предоставляется техническая информация.

Если данные работы не проводятся либо выполняются не надлежащим образом, то могут возникнуть повреждения, за которые отвечает сам пользователь. К ним кроме прочих относятся:

- Повреждения компонентов устройства вследствие неправильного или недостаточного проведения работ по техобслуживанию
- Коррозия и другие повреждения как следствие неправильного хранения
- Повреждения устройства вследствие использования запасных частей низкого качества

#### **Быстроизнашивающиеся детали**

Некоторые детали мотоцикла, даже при применении их по назначению, подвержены нормальному износу и должны своевременно заменяться, в зависимости от вида и продолжительности их использования. К этому относятся, среди прочего:

- высоконапорные сопла
- высоконапорные шланги

## Важные комплектующие

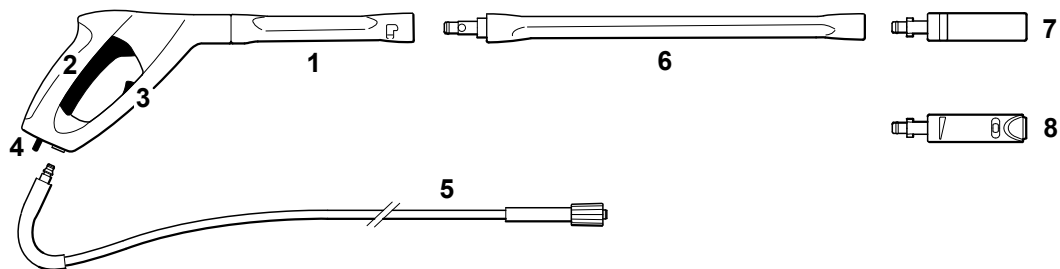

RE 143, RE 163

RE 143 PLUS, RE 163 PLUS

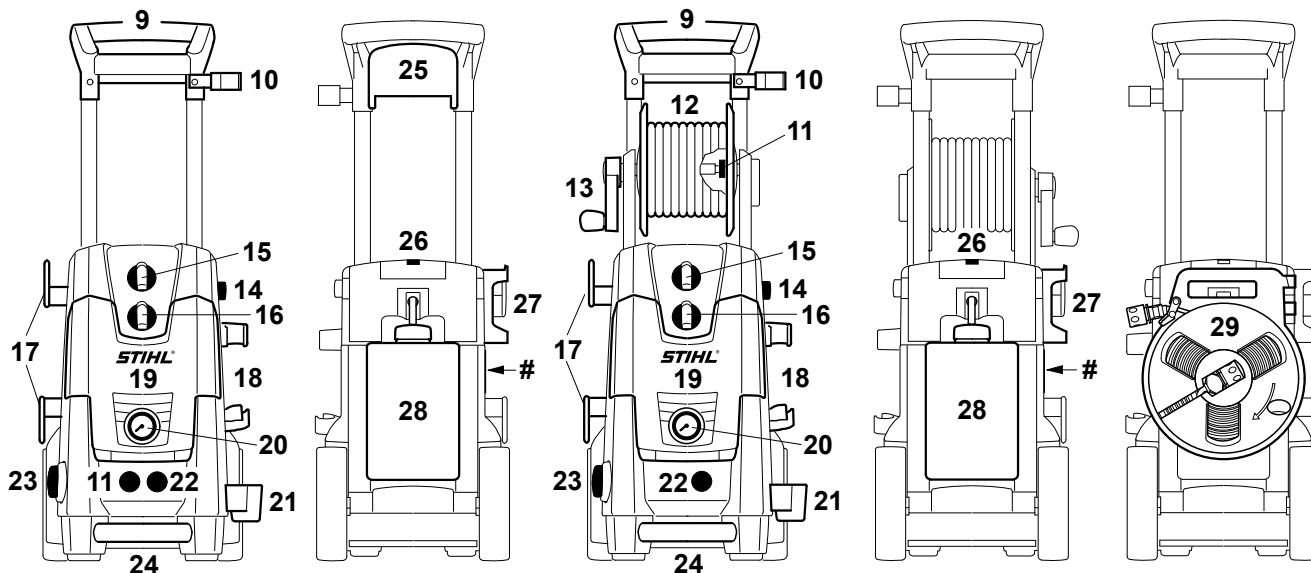

1607BA021 KN

## Технические данные

### Электротехнические данные

#### RE 143, RE 143 PLUS

Данные по подключению к сети:	230 В / 1~ / 50 Гц <sup>1), 4)</sup> 220 В / 1~ / 50 Гц <sup>2)</sup> 220 В / 1~ / 60 Гц <sup>3)</sup>
Мощность:	2,9 кВт <sup>1) 3)</sup> 2,2 кВт <sup>2)</sup> 2,8 кВт <sup>4)</sup>
Потребление тока:	12,6 А <sup>1)</sup> 10 А <sup>2)</sup> 13,2 А <sup>3)</sup> 12,2 А <sup>4)</sup>
Предохранитель, инерционный (характеристика "С" либо "К"):	13 А <sup>1) 2) 4)</sup> 15 А <sup>3)</sup>
Класс защиты:	I
Вид защиты:	IP X5
1)	Модификация 230 В / 50 Гц
2)	Модификация 220 В / 50 Гц
3)	Модификация 220 В / 60 Гц
4)	Модификация 230 В / 50 Гц Великобритания

- 1 Пистолет-распылитель
- 2 Рычаг
- 3 Предохранительный рычаг
- 4 Пружинная кнопка
- 5 Высоконапорный шланг
- 6 Струйная трубка
- 7 Вращающаяся насадка
- 8 Высоконапорная насадка, регулируется
- 9 Рукоятка
- 10 Верхний держатель для опрыскивающего устройства
- 11 Подсоединение высоконапорного шланга
- 12 Барабан для шланга
- 13 Поворотная ручка барабана для шланга
- 14 Кнопка для регулировки рукоятки по высоте
- 15 Выключатель устройства
- 16 Поворотная ручка для дозирования моющих средств
- 17 Держатель для соединительного провода
- 18 Держатель для специальных принадлежностей, как, например, вращающаяся моющая щётка
- 19 Ящик для хранения насадок
- 20 Манометр
- 21 Нижний держатель для опрыскивающего устройства
- 22 Подсоединение для подачи воды
- 23 Поворотная ручка регулировка давления / кол-ва подачи
- 24 Ручка для транспортировки
- 25 Держатель шланга
- 26 Игла для чистки
- 27 Держатель для пистолета-распылителя
- 28 Ёмкость для моющих средств
- 29 Плоский шланг в кассете (входит в объём поставки в зависимости от страны назначения либо поставляется как специальная принадлежность)
- # Заводская табличка устройства

## RE 163, RE 163 PLUS

Данные по подключению к сети: 230 В / 1~ / 50 Гц  
230 В - 240 В / 1~ / 50 Гц<sup>5)</sup>

Мощность: 3,3 кВт  
2,4 кВт<sup>5)</sup>

Потребление тока: 14,3 А  
10 А<sup>5)</sup>

Предохранитель, инерционный (характеристика "С" либо "К"): 16 А  
10 А<sup>5)</sup>

Класс защиты: I

Вид защиты: IP X5

<sup>5)</sup> Модификация 230 В - 240 В / 50 Гц

### Гидравлические данные

## RE 143, RE 143 PLUS

Рабочее давление: 14 Мпа<sup>1)</sup>  
(140 бар)  
12 Мпа<sup>2)</sup>  
(120 бар)  
12,2 Мпа<sup>3)</sup>  
(122 бар)  
12,8 Мпа<sup>4)</sup>  
(128 бар)

Макс. допустимое давление: 15 Мпа  
(150 бар)

Макс. давление на подаче воды: 1 Мпа  
(10 бар)

Макс. расход воды: 610 л/ч<sup>1) 4)</sup>  
520 л/ч<sup>2)</sup>  
700 л/ч<sup>3)</sup>

Расход воды согласно EN 60335-2-79: 540 л/ч<sup>1)</sup>  
470 л/ч<sup>2)</sup>  
660 л/ч<sup>3)</sup>  
570 л/ч<sup>4)</sup>

Максимальная высота всасывания: 0,5 м

Макс. температура на подаче воды

Эксплуатация с водой под давлением: 60 °С

Работа на всасывание: 20 °С

Максимальная сила

отдачи: 25,1 Н<sup>1)</sup>  
20,2 Н<sup>2)</sup>

28,6 Н<sup>3)</sup>

25,3 Н<sup>4)</sup>

1) Модификация 230 В / 50 Гц

2) Модификация 220 В / 50 Гц

3) Модификация 220 В / 60 Гц

4) Модификация 230 В / 50 Гц  
Великобритания

## RE 163, RE 163 PLUS

Рабочее давление: 15 Мпа  
(150 бар)  
12 Мпа<sup>5)</sup>  
(120 бар)

Макс. допустимое давление: 16 Мпа  
(160 бар)

Макс. давление на подаче воды: 1 Мпа  
(10 бар)

Макс. расход воды: 650 л/ч  
520 л/ч<sup>5)</sup>

Расход воды согласно EN 60335-2-79: 570 л/ч  
470 л/ч<sup>5)</sup>

Максимальная высота всасывания: 0,5 м

Макс. температура на подаче воды

Эксплуатация с водой под давлением: 60 °С

Работа на всасывание: 20 °С

Максимальная сила отдачи: 27,4 Н  
20,2 Н<sup>5)</sup>

<sup>5)</sup> Модификация 230 В - 240 В / 50 Гц

### Размеры

## RE 143, RE 163

Длина ок.: 386 мм

Ширина ок.: 377 мм

Высота ок.: 711 мм

## RE 143 PLUS, RE 163 PLUS

Длина ок.: 386 мм

Ширина ок.: 377 мм

Высота ок.: 787 мм

### Вес

## RE 143

Устройство: 24 кг

Состояние готовности к эксплуатации: 26,4 кг

## RE 143 PLUS

Устройство: 25 кг

Состояние готовности к эксплуатации: 27,2 кг

**RE 163**

Устройство:	24 кг
Состояние готовности к эксплуатации:	26,4 кг

**RE 163 PLUS**

Устройство:	25 кг
Состояние готовности к эксплуатации:	27,2 кг

**Высоконапорный шланг**

RE 143:	9 м, DN 06, стальная ткань
RE 143 PLUS:	12 м, DN 06, стальная ткань
RE 163:	9 м, DN 06, стальная ткань
RE 163 PLUS:	12 м, DN 06, стальная ткань

**Плоский шланг**

12 м, текстильное полотно

**Значения уровня звука и вибраций****Уровень давления звука  $L_pA$  согласно EN 60335-2-79 приложение ZAA**

RE 143	71,7 дБ (A) <sup>1)</sup> 74,6 дБ (A) <sup>2)</sup> 75,6 дБ (A) <sup>3)</sup>
RE 143 PLUS	77,4 дБ (A) <sup>1)</sup> 77,9 дБ (A) <sup>4)</sup>
RE 163	73,5 дБ (A) <sup>1)</sup> 74,6 дБ (A) <sup>5)</sup>
RE 163 PLUS	79,7 дБ (A) <sup>1)</sup>

RE 143, RE 143 PLUS, RE 163, RE 163 PLUS

**Уровень мощности звука  $L_{wA}$  согласно EN 60335-2-79 приложение ZAA**

RE 143	84,8 дБ (A) <sup>1)</sup> 87,6 дБ (A) <sup>2)</sup> 88,7 дБ (A) <sup>3)</sup>
RE 143 PLUS	90,5 дБ (A) <sup>1)</sup> 91 дБ (A) <sup>4)</sup>
RE 163	86,6 дБ (A) <sup>1)</sup> 87,6 дБ (A) <sup>5)</sup>
RE 163 PLUS	92,8 дБ (A) <sup>1)</sup>

- 1) Модификация 230 В / 50 Гц
- 2) Модификация 220 В / 50 Гц
- 3) Модификация 220 В / 60 Гц
- 4) Модификация 230 В / 50 Гц Великобритания
- 5) Модификация 230 В - 240 В / 50 Гц

**Величина вибраций  $a_{hv}$  на рукоятке согласно ISO 5349**

С плоской насадкой  $< 2,5 \text{ м/с}^2$

Для уровня звукового давления и уровня звуковой мощности величина K-составляет согласно RL 2006/42/EG = 1,5 дБ(A); для уровня вибраций величина K-составляет согласно RL 2006/42/EG = 2,0 м/с<sup>2</sup>.

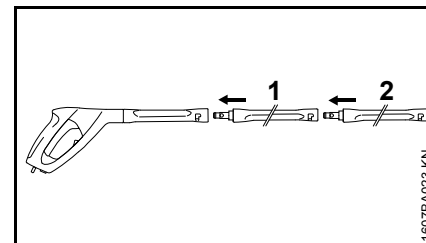
**Специальные принадлежности****Указания по применению и ограничениям применения****Удлинение струйной трубки**

Принципиально может применяться только одно удлинение струйной трубки (1) между пистолетом-распылителем и серийной струйной трубкой (2).

**RA 101**

RA 101 эксплуатировать на пистолете-распылителе непосредственно, либо вместе с поставляемым с ним удлинением струйной трубки. Не монтировать другое удлинение струйной трубки.

**Пескоструйное устройство влажного распыления**

Пескоструйное устройство влажного распыления эксплуатировать на пистолете-распылителе непосредственно, либо вместе с удлинением струйной трубки. Не монтировать другое удлинение струйной трубки.

## Набор для очистки трубок, 15 м

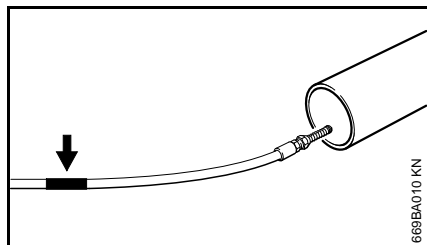

На шланге для чистки под насадкой находится маркировка (см. стрелка).

- Шланг ввести в подлежащую чистке трубку до маркировки – лишь после этого включить агрегат

Если при вытягивании шланга из трубки станет видна маркировка:

- Выключить агрегат
- Привести в действие пистолет-распылитель, пока агрегат не станет безнапорным
- Шланг полностью вынуть из трубки

Никогда не вытаскивать шланг из трубки при включенном агрегате.

## Удлинения высоконапорного шланга

- Металлическая ткань, 7 м
- Металлическая ткань, 10 м
- Металлическая ткань, 20 м

Всегда присоединять только одно удлинение высоконапорного шланга между устройством и высоконапорным шлангом.

## Плоский текстильный шланг в кассете

Шланг низкого давления для присоединения мойки высокого давления к водопроводному крану. С помощью кассеты плоский тканевый шланг можно сматывать и разматывать, а также хранить непосредственно на устройстве с экономией места.

## Вращающаяся моющая щетка

Вращающуюся моющую щётку эксплуатировать на пистолете-распылителе либо непосредственно, либо вместе с удлинением струйной трубки. Не монтировать другое удлинение струйной трубки.

## Загнутая струйная трубка

Загнутую струйную трубку эксплуатировать на пистолете-распылителе либо непосредственно, либо вместе с удлинением струйной трубки. Не монтировать другое удлинение струйной трубки.

Насадка может очищаться с помощью очистительной иглы, которая поставляется вместе с ней.

## Загнутая струйная трубка, длинная

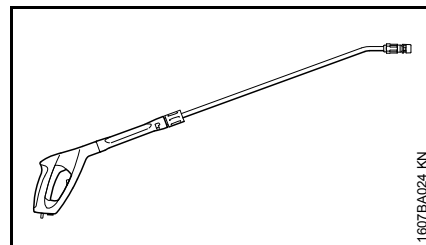

Длинную загнутую струйную трубку эксплуатировать только непосредственно на пистолете-распылителе. Не монтировать удлинение струйной трубки.

Не направлять на непросматриваемые углы, где могут находиться люди. Насадка может очищаться с помощью очистительной иглы, которая поставляется вместе с ней.

## Фильтр для воды

Для очистки воды из водопроводной сети, а также при безнапорном режиме всасывания.

## Обратный клапан

Обратный клапан предотвращает обратное течение воды из мойки высокого давления в водопроводную сеть.

## Другие специальные принадлежности

- Моющая щётка для поверхностей
- Набор для чистки
- Набор для всасывания
- Средства для чистки и ухода для различных областей применения



Актуальную информацию по этим и другим специальным принадлежностям можно получить у специализированного дилера STIHL.

## Устранение неполадок в работе

Перед проведением работ на устройстве вынуть штепсельную вилку, закрыть водопроводный кран и нажать пистолет-распылитель до тех пор, пока давление не будет убрано.

Неисправность	Причина	Устранение
Двигатель при включении не запускается (гудит при включении)	Напряжение сети очень низкое или не в порядке	Проконтролировать электрическое подключение  Проверить вилку, кабель и выключатель
	Удлинение кабеля с неправильным поперечным сечением	Применять удлинение с достаточным поперечным сечением, см. "Подключение устройства к электросети".
	Удлинение кабеля слишком длинное	Устройство подсоединить без, либо с более коротким удлинением кабеля
	Сетевой предохранитель отключен	Выключить устройство, нажать пистолет-распылитель до тех пор, пока вода не будет стекать из распыляющей головки только по капле, нажать предохранительный рычаг, включить сетевой предохранитель
	Пистолет-распылитель не приведён в действие	При включении нажать пистолет-распылитель
Двигатель при работе включается и выключается	Высоконапорный насос или опрыскивающее устройство негерметичны	Ремонт устройства поручить специализированному дилеру <sup>1)</sup>
Двигатель останавливается	Устройство отключается вследствие перегрева двигателя	Проверить, совпадает ли напряжение сети электроснабжения с напряжением устройства, двигатель оставить охладиться в течение 5 минут
Плохая, мутная, грязная форма струи	Насадка загрязнена	Почистить насадку – см. "Техническое обслуживание"

Перед проведением работ на устройстве вынуть штепсельную вилку, закрыть водопроводный кран и нажать пистолет-распылитель до тех пор, пока давление не будет убрано.

Неисправность	Причина	Устранение
Колебания давления или падение давления	Недостаточное количество воды	Полностью открыть водопроводный кран  Придерживаться допустимой высоты всасывания (только при эксплуатации на всасывание)
	Высоконапорная насадка в распылительной головке загрязнена	Очистить высоконапорную насадку, см. "Техническое обслуживание"
	Фильтр для подачи воды на входе насоса засорен	Очистите фильтр для подачи воды, см. "Техническое обслуживание"
	Высоконапорный насос негерметичный, клапаны неисправны	Ремонт устройства поручите специализированному дилеру <sup>1)</sup>
	Насадка забилась	Почистить насадку
Средство для очистки не добавляется	Бак для чистящих средств пустой	Заправить бак для чистящих средств
	Всасывающее отверстие для чистящих средств забилось	Удалить загрязнение
	Насадка Venturi износилась	Ремонт устройства поручить специализированному дилеру

<sup>1)</sup> Компания STIHL рекомендует специализированного дилера STIHL

## Указания по ремонту

Пользователи данного устройства могут осуществлять только те работы по техническому обслуживанию и уходу, которые описаны в данной инструкции по эксплуатации. Остальные виды ремонтных работ могут осуществлять только специализированные дилеры.

Фирма STIHL рекомендует поручить проведение работ по техобслуживанию и ремонту только специализированному дилеру фирмы STIHL. Специализированные дилеры фирмы STIHL посещают регулярно курсы по повышению квалификации и в их распоряжении предоставляется техническая информация.

При ремонте монтировать только те комплектующие, которые допущены компанией STIHL для данного моторизированного устройства либо технически равноценные комплектующие. Применяйте только высококачественные запасные части. Иначе существует опасность возникновения несчастных случаев или повреждения устройства.

Фирма STIHL рекомендует использовать оригинальные запасные части фирмы STIHL.

Оригинальные запасные части фирмы STIHL можно узнать по номеру комплектующей STIHL, по надписи **STIHL** и при необходимости по обозначению комплектующей STIHL  (на маленьких комплектующих может быть только одно обозначение).

## Устранение отходов

При утилизации следует соблюдать специфические для страны нормы по утилизации отходов.

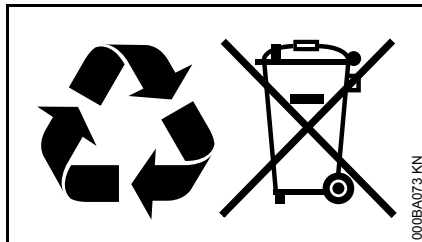

Продукты компании STIHL не являются бытовыми отходами. Продукт STIHL, аккумулятор, принадлежность и упаковка подлежат не загрязняющей окружающую среду повторной переработке.

Актуальную информацию относительно утилизации можно получить у специализированного дилера STIHL.

## Декларация о соответствии стандартам ЕС

ANDREAS STIHL AG & Co. KG  
Badstr. 115  
D-71336 Waiblingen

подтверждает, что

Конструкция:	Мойка высокого давления
Фабричная марка:	STIHL
Серия:	RE 143, RE 143 PLUS
Серийный номер:	4768
Серия:	RE 163, RE 163 PLUS
Серийный номер:	4769

Устройство соответствует требованиям по выполнению директив 2011/65/EU, 2006/42/EG, 2004/108/EG и 2000/14/EG, также устройство было разработано и изготовлено в соответствии со следующими нормами:

EN ISO 12100-1, EN ISO 12100-2, EN 55014-1, EN 55014-2, EN 60335-1, EN 60335-2-79, EN 61000-3-2, EN 61000-3-3

Установление измеренного и гарантированного уровня звуковой мощности производилось согласно директиве 2000/14/EG, приложение V, с использованием стандарта ISO 3744.

**Измеренный уровень звуковой мощности**

RE 143	84,8 дБ(A) <sup>1)</sup>
	87,6 дБ(A) <sup>2)</sup>
	88,7 дБ(A) <sup>3)</sup>
RE 143 PLUS	90,5 дБ(A) <sup>1)</sup>
	91 дБ(A) <sup>4)</sup>
RE 163	86,6 дБ(A) <sup>1)</sup>
	87,6 дБ(A) <sup>5)</sup>
RE 163 PLUS	92,8 дБ(A) <sup>1)</sup>

**Гарантированный уровень звуковой мощности**

RE 143	86 дБ(A) <sup>1)</sup>
	89 дБ(A) <sup>2)</sup>
	90 дБ(A) <sup>3)</sup>
RE 143 PLUS	92 дБ(A)
RE 163	88 дБ(A) <sup>1)</sup>
	89 дБ(A) <sup>5)</sup>
RE 163 PLUS	94 дБ(A) <sup>1)</sup>

1) Модификация 230 В / 50 Гц

2) Модификация 220 В / 50 Гц

3) Модификация 220 В / 60 Гц

4) Модификация 230 В / 50 Гц

5) Модификация 230 В -  
240 В / 50 Гц

Хранение технической документации:

ANDREAS STIHL AG & Co. KG  
Produktzulassung

Год выпуска устройства указан на CE-  
табличке устройства.

Waiblingen, 01.08.2012  
ANDREAS STIHL AG & Co. KG

Ваш



Томас Эльзнер

Руководитель отдела Продукт-  
Менеджмент

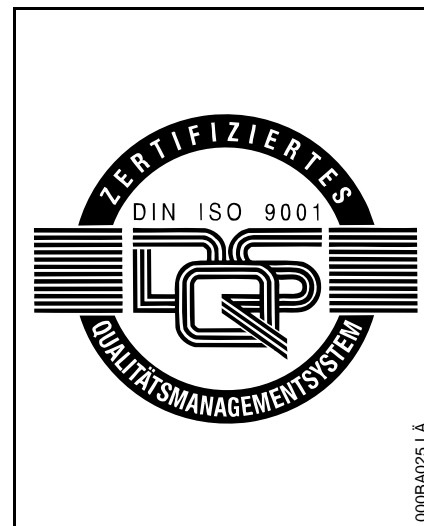
**Сертификат качества**

Вся продукция производства  
компании STIHL отвечает самым  
высоким требованиям по качеству.

С помощью сертификации  
независимой организацией компания  
STIHL получила подтверждение, что  
все продукты компании, что касается  
разработок продукции, закупок  
материалов, производства, монтажа,  
документации и клиентской службы  
соответствуют строгим требованиям  
международной нормы ISO 9001 для  
системы управления качеством.

## Зміст

До даної інструкції з експлуатації	157	Декларація про відповідність нормам ЄС	186
Вказівки з техніки безпеки та техніки роботи	157	Сертифікат якості	187
Комплектація пристрою	162		
Транспортування пристрою	164		
Монтаж, демонтаж розпилюючої трубки	164		
Монтаж, демонтаж шлангу високого тиску	165		
Встановити під'єднання до постачання води	166		
Встановити під'єднання до постачання води без тиску	167		
Під'єднання пристрою до електромережі	168		
Вмикання пристрою	169		
Робота	169		
Домішування миючих засобів	170		
Вимикання пристрою	172		
Зберігання пристрою	173		
Вказівки стосовно технічного обслуговування та догляду	174		
Технічне обслуговування	175		
Введення в експлуатацію після тривалого зберігання	176		
Мінімізація зношування та уникнення пошкоджень	176		
Важливі комплектуючі	178		
Технічні дані	179		
Спеціальне приладдя	182		
Ліквідація неполадок у роботі	184		
Вказівки з ремонту	186		
Знищення відходів	186		

## Шановні покупці,

дякуємо за те, що Ви обрали якісний виріб компанії STIHL.

Даний продукт виготовлено із застосуванням сучасних виробничих технологій та масштабних заходів з контролю якості. Ми доклали усіх зусиль для того, щоб Ви були задоволені даним пристроєм та могли працювати на ньому без будь-яких проблем.

Якщо у Вас виникнуть питання стосовно Вашого пристрою, звертайтеся будь ласка до Вашого дилера або безпосередньо до нашої компанії, яка займається продажами.

Ваш



Hans Peter Stihl



**STIHL®**

Дана інструкція з експлуатації захищена авторським правом. Всі права компанія залишає за собою, особливо право на розмноження, переклад та переробку із використанням електронних систем.

## До даної інструкції з експлуатації

### Символи на картинках

Всі символи на картинках, які нанесені на пристрій, пояснюються у даній інструкції з експлуатації.

### Позначення розділів тексту



#### ПОПЕРЕДЖЕННЯ

Попередження про небезпеку нещасного випадку та травмування людей а також тяжких матеріальних збитків.



#### ВКАЗІВКА

Попередження про пошкодження пристрою або окремих комплектуючих.

### Технічна розробка

Компанія STIHL постійно працює на подальшими розробками всіх машин та пристроїв; тому ми повинні залишити за собою право на зміни об'єму поставок у формі, техніці та устаткуванні.

Стосовно даних та малюнків даної інструкції з експлуатації таким чином не можуть бути пред'явлені які-небудь претензії.

## Вказівки з техніки безпеки та техніки роботи



Під час роботи із агрегатом потрібні особливі заходи безпеки, оскільки робота виконується із використанням електричного струму.



Перед першим введенням агрегату в експлуатацію необхідно уважно прочитати всю інструкцію з експлуатації та зберігати її для подальшого використання. Недотримання інструкції з експлуатації може бути небезпечним для життя.



#### ПОПЕРЕДЖЕННЯ

- Неповнолітні не мають права працювати з даною мийкою високого тиску – виключення складають підлітки старші 16 років, які отримують навчання під наглядом.
- Слідкувати за дітьми, щоб переконатись, що вони не граються із агрегатом.

- Агрегат можна передавати або давати у користування лише тим особам, які знайомі з даною моделлю та її експлуатацією – завжди давати також інструкцію з користування.
- Агрегат не використовувати, коли на робочій території знаходяться люди без захисного одягу.
- Перед проведенням будь-яких робіт на агрегаті, наприклад, чистка, технічне обслуговування, заміна комплектуючих – **вийняти штепсельну вилку!**

Необхідно дотримуватись специфічних для кожної країни норм з техніки безпеки, наприклад, профспілок, соціальних кас, установ із захисту прав робітників та інших.

Якщо агрегат більше не використовується, його необхідно поставити таким чином, щоб він нікому не зашкодив. Агрегат захистити від несанкціонованого доступу, вийняти штепсельну вилку.

Люди, які через обмежені фізичні, сенсорні або психічні можливості не в стані надійно керувати агрегатом, можуть працювати з ним лише під наглядом або згідно вказівки відповідальної особи.

Користувач несе відповідальність за всі нещасні випадки або небезпеки, які виникають по відношенню до інших людей або їх майна.

Той хто вперше працює із агрегатом: від продавця або іншого спеціаліста повинен отримати докладні пояснення, яким чином потрібно поводитись із агрегатом.

У деяких країнах експлуатація виробляючих шум агрегатів може бути обмежена комунальними постановами. Слід дотримуватись місцевих норм.

Перед кожним початком роботи агрегат перевірити на відповідність стану. Особливо слід звернути увагу на під'єднуючий провід, штепсельну вилку, високонапірний шланг, розбризкувач та пристрої безпеки.

Ніколи не працювати із пошкодженим шлангом високого тиску – негайно замінити.

Агрегат вводити в експлуатацію лише тоді, коли всі комплектуючі непошкоджені.

Високонапірний шланг не можна переїжджати, тягнути, перегинати або перекручувати.

Високонапірний шланг обо під'єднуючий провід не використовувати для перетягування або транспортування агрегату.

Високонапірний шланг повинен бути дозволений для використання із допустимим надлишковим робочим тиском.

Допустимий робочий тиск, найвища допустима температура та дата виготовлення надруковані на покритті високонапірного шлангу. На арматурах вказані допустимий тиск та дата виготовлення.

## Приладдя та комплектуючі



### ПОПЕРЕДЖЕННЯ

- Шланги високого тиску, арматура та муфти важливі для безпеки агрегату. Монтувати лише ті високонапірні шланги, арматуру, муфти та інше приладдя, яке допущені STIHL для даного агрегату або технічно ідентичні комплектуючі. Якщо стосовно вище сказаного виникнуть питання, необхідно звернутись до спеціалізованого дилера. Використовувати лише приладдя високої якості. Інакше існує небезпека нещасних випадків та пошкоджень агрегату.
- Компанія STIHL рекомендує використовувати оригінальні комплектуючі та приладдя STIHL. Вони за своїми характеристиками оптимально підходять для агрегату та відповідають вимогам користувача.

Не робити змін на агрегаті – таким чином може бути погіршена безпека. За травмування людей та пошкодження речей, які виникли у наслідок використання не допущених навісних пристроїв, компанія STIHL виключає будь-яку гарантію.

### Фізичний стан, який вимагається для роботи із агрегатом

Той, хто працює із агрегатом, повинен бути не втомленим, здоровим та у гарному фізичному стані. Той хто через проблеми зі здоров'ям не

повинен напружуватись, повинен проконсультуватись у лікаря, чи він може працювати із агрегатом.

Після вживання алкоголю, медикаментів, які уповільнюють реакцію або ж наркотиків працювати із агрегатом не дозволяється.

## Області застосування

Мийка високого тиску придатна для миття транспортних засобів, машин, резервуарів, фасадів, хліва для тварин а також для видалення іржі без утворення пилу та іскри.

Застосування агрегату для інших цілей не допускається і може призвести до нещасних випадків та пошкоджень агрегату.

## Одяг та спорядження

Носити взуття із шорсткою підошвою.



Носити захисні окуляри та захисний одяг. Компанія STIHL рекомендує використовувати робочі костюми, щоб уникнути ризику отримання травм при ненавмисному торканні високонапірного струменю.



## Транспортування агрегату

Для надійного транспортування в та на транспортних засобах агрегат слід зафіксувати від перекидання та ковзання за допомогою ременів.

Якщо агрегат та приладдя транспортуються при температурах вище або нижче 0 °C (32 °F), ми рекомендуємо використовувати засоби для захисту від обмерзання – див. розділ "Зберігання агрегату".

## Миючі засоби

### ПОПЕРЕДЖЕННЯ

- Агрегат розроблений таким чином, щоб могли використовуватись запропоновані або рекомендовані виробником миючі засоби.
- Використовувати лише ті миючі засоби, які допущені для використання із мийкою високого тиску. Використання не відповідних миючих засобів або хімікатів може зашкодити здоров'ю, призвести до пошкодження агрегату та об'єкту, який підлягає очистці. Якщо стосовно вище сказаного виникнуть питання, необхідно звернутись до спеціалізованого дилера.

- Миючі засоби завжди використовувати із рекомендованим дозуванням – дотримуватись вказівок із використання миючих засобів.
- Миючі засоби можуть містити шкідливі для здоров'я (отруйні, роз'їдаючі, подразнюючі), горючі, легко займисті матеріали. Миючі засоби при контактi із очима або шкірою негайно ґрунтовно промити великою кількістю чистої води. При проковтуванні негайно проконсультуватись у лікаря.  
**Дотримуватись інформаційних листів стосовно правил безпеки виробника!**

### Перед початком роботи



Мийку високого тиску не під'єднувати безпосередньо до мережі постачання питної води.

Мийку високого тиску під'єднувати до мережі постачання питної води лише разом із клапаном зворотного потоку – див. "Спеціальне приладдя".

### ПОПЕРЕДЖЕННЯ

- Якщо питна вода протекла через клапан зворотного потоку, то вона більше не розглядається у якості питної води.

Агрегат не експлуатувати із брудною водою.

Якщо існує небезпека появи брудної води (наприклад, пливун), то слід використовувати відповідний фільтр для води.

### Перевірка мийки високого тиску

### ПОПЕРЕДЖЕННЯ

- Мийка високого тиску може використовуватись лише у безпечному для роботи стані – **небезпека нещасного випадку!**
- Перемикач агрегату повинен легко зміщуватись у положення **0**
- Перемикач агрегату повинен знаходитись у положенні **0**
- Високонапірний шланг, розбризкувач та пристрої безпеки перевірити на наявність пошкоджень
- Високонапірний шланг та розбризкувач повинні бути у бездоганному стані (чисті, рухливі), вірний монтаж
- Для надійного управління рукоятки повинні бути чисті та сухі, а також не забруднені мастилом та брудом
- Не робити змін у пристроях управління та безпеки

## Під'єднання до електромережі

### ПОПЕРЕДЖЕННЯ

Зниження небезпеки удару струмом:

- Напруга та частота агрегату (див. таблицьку із типом агрегату) повинні співпадати із напругою та частотою мережі
- Під'єднуючий провід, штепсельну вилку та подовжуючий провід перевірити на наявність пошкоджень. Пошкоджені кабелі, муфти та вилки або під'єднуючі кабелі, які не відповідають вказівкам, використовуватись не мають
- Електричне під'єднання здійснене лише до відповідним чином інстальованих штепсельних розеток
- Ізоляція під'єднаних та подовжуючих кабелів, вилка та муфта знаходяться у бездоганному стані
- Штепсельна вилка, під'єднуючий та подовжуючий кабель, а також електричні штепсельні поєднання ніколи не брати вологими руками

### ПОПЕРЕДЖЕННЯ

Під'єднуючий та подовжуючий провід укладати відповідним чином:

- Враховувати мінімальний поперечний перетин окремих кабелів – див. "Під'єднання агрегату до електромережі"
- Під'єднуючий кабель укласти та позначити таким чином, щоб він не міг бути пошкодженим та нікому не зашкодив – **небезпека спотикання!**
- Використання не відповідних подовжуючих кабелів може бути небезпечним. Використовувати лише ті подовжуючі кабелі, які допущені для зовнішнього монтажу та позначені відповідним чином, а також мають достатній поперечний перетин кабелю
- Штекер та муфта подовжуючого кабелю повинні бути водонепроникні та не мають лежати у воді
- Рекомендовано, щоб штепсельне поєднання, наприклад, завдяки використанню барабану для кабелю утримувалось над землею на відстані мінімум 60 мм.
- Не дозволяти, щоб кабель терся об гострі або гостроконечні предмети
- Не перегинати у дверних пазах або щілинах вікон

- Якщо кабелі скручуються – вийняти штепсельну вилку та розплутати кабель
- Барабан для кабелю завжди розмотувати повністю, для того, щоб уникнути небезпеки пожежі через перегрів

### Під час роботи

### ПОПЕРЕДЖЕННЯ

- Ніколи не усмоктувати рідину, яка містить розчинник або не розбавлену кислоту та розчинник (наприклад, бензин, рідке паливо, розчинник для фарб або ацетон). Дані речовини пошкоджують матеріали, які використовуються на агрегаті. Пари розпильованої рідини дуже займисті, вибухонебезпечні та отруйні.



При пошкодженні проводу для під'єднання до електромережі негайно вийняти штепсельну вилку – **небезпека для життя через удар струмом!**



Сам агрегат, інші електроприлади ніколи не збрикувати високонапірним струменем або зі шлангу для води – **небезпека короткого замикання!**



Електричні прилади, під'єднання та струмопровідні проводи не збризкувати високонапірним струменем або із використанням шлангу для води – **небезпека короткого замикання!**



Робітник не має спрямовувати струмінь води ні на самого себе ні на інших людей, також для того, щоб помити одяг або взуття – **небезпека отримання травм!**

Завжди слідкувати за стабільним та безпечним положенням.

Обережно при ожеледі, вологості, снігу, льоду, на схилах, на нерівній місцевості – **небезпека підковзнутись!**

Мийку високого тиску ставити якомога далі від об'єкту чистки.

Агрегат експлуатувати лише у положенні стоячи. Агрегат не накривати, слідкувати за достатньою вентиляцією двигуна.

Струмінь високого тиску не спрямовувати на тварин.

Висконапірний струмінь не спрямовувати на місця, які погано видно.

Діти, тварини та глядачі повинні знаходитись на відстані.

Під час чистки шкідливі речовини (наприклад, азбест, мастило) не повинні потрапити у оточуюче середовище від об'єкту, який миється.

Обов'язково дотримуватись відповідних директив стосовно охорони навколишнього середовища!

Не обробляти високонапірним струменем поверхні із азбестоцементу. Окрім бруду можуть бути звільнені небезпечні азбестові волокна, які проникають у легені. Небезпека існує після сушіння обробленої поверхні.

Чутливі комплектуючі із гуми, тканину та подібне не чистити застосовуючи круглий струмінь, наприклад, із використанням роторної насадки. Під час чистки звертати увагу на достатню відстань між високонапірною насадкою та поверхнею, для того, щоб уникнути пошкодження поверхні, яка чиститься.

Важіль пістолета-розпилювача повинен бути рухливим, та самостійно рухатись у вихідну позицію, після того як його відпускають.

Розбризкувач тримати обома руками для того, щоб безпечно амортизувати зворотній удар та у розбризкувачів із загнутою струменевою трубкою додатково виникаючий обертальний момент.

Під'єднуючий кабель не пошкодити переїхавши, перегнувши, порвавши та ін., берегти від впливу високих температур та потрапляння мастила.

Під'єднуючий кабель не повинен торкатись високонапірного струменю.

Якщо агрегат підлягає не передбаченому навантаженню (наприклад, вплив удару або падіння), необхідно обов'язково перш ніж

використовувати його надалі перевірити бездоганність стану – див. також розділ "Перед початком роботи". Також перевірити бездоганність роботи пристроїв безпеки. Якщо агрегат знаходиться не у безпечному для роботи стані, його ні в якому випадку не можна використовувати надалі. У разі якщо виникають сумніви, необхідно звернутись до спеціалізованого дилера.

Перш ніж залишити агрегат: вимкнути агрегат – вийняти штепсельну вилку.

### Пристрій безпеки

Недопустимо високий тиск передається за допомогою пристрою безпеки через перепускний клапан назад до усмоктуючої сторони високонапірного насосу. Пристрій безпеки регулюється на заводі та зміна його регулювання заборонена.

### Після закінчення роботи

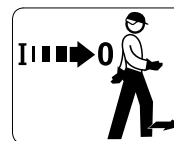

Перш ніж залишити агрегат, його слід вимкнути!

- Штепсельну вилку вийняти із штепсельної розетки
- Шланг для подачі води від'єднати від агрегату та мережі постачання води

Штепсельну вилку не витягувати із штепсельної розетки потягнувши за під'єднуючий провід, братись за штепсельну вилку.

## Технічне обслуговування та ремонт

### **!** ПОПЕРЕДЖЕННЯ



Перед початок всіх видів робіт на агрегаті: штепсельну вилку вийняти із штепсельної розетки.

- Використовувати лише комплектуючі високої якості. Інакше існує небезпека нещасних випадків та пошкоджень агрегату. Якщо стосовно вище сказаного виникнуть питання, необхідно звернутись до спеціалізованого дилера.
- Роботи на агрегаті (наприклад, заміна під'єднуючого проводу) можуть проводити лише авторизовані спеціалісти у галузі електрики, для того щоб уникнути можливих небезпек.

Комплектуючі із полімеру протерти серветкою. Гострі засоби для чистки можуть пошкодити полімер.

Шліц для подачі холодного повітря у корпусі двигуна за необхідності почистити.

Агрегат повинен регулярно проходити технічне обслуговування. Виконувати лише ті роботи з технічного обслуговування та ремонту, які описані у інструкції з експлуатації. Всі інші роботи повинні проводитись спеціалізованим дилером.

Компанія STIHL рекомендує використовувати оригінальні комплектуючі STIHL. Вони за своїми

характеристиками оптимально підходять для агрегату та відповідають вимогам користувача.

Компанія STIHL рекомендує для проведення робіт з технічного обслуговування та ремонту звертатись до спеціалізованого дилера STIHL. Спеціалізовані дилери STIHL регулярно проходять навчання та отримують технічну інформацію.

## Комплектація пристрою

Перед першим введенням в експлуатацію повинні бути монтовані різні комплектуючі.

### Тримач для оприскуючого пристрою

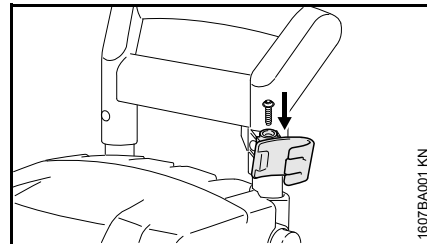

- Верхній тримач ввести у кріплення рукоятки та закріпити гвинтом

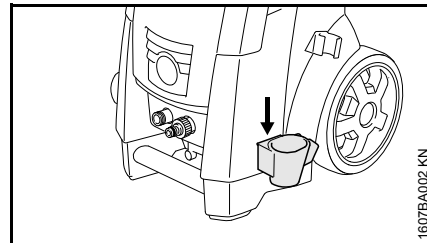

- Нижній тримач ввести у кріплення корпусу – поки він не зафіксується

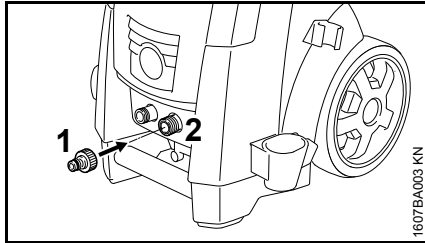
**Поєднующий патрубков на подачі води**

- Поєднующий патрубков (1) на подачі води (2) вручну прикрутити та затягнути

**Тримач для плоского шлангу у касеті**

Плаский шланг у касеті входить до об'єму поставки у залежності від країни-постачальника або поставляється як спеціальне приладдя.

Тримачі для плоского шлангу у касеті входять до об'єму поставки у всіх модифікацій та можуть, за необхідності, монтуватись.

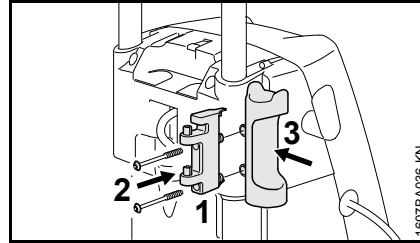
**Монтаж тримачів у модифікацій із пласким шлангом у касеті, який поставляється**

- Тримачі для плоского шлангу у касеті (1) закріпити за допомогою гвинтів (2), що поставляються, на тримачі пістолета-розпилювача (3)

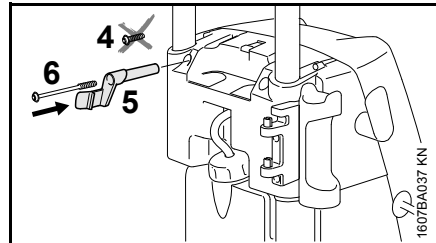

- Викрутити гвинт (4)
- Фіксуєчий гачок для плоского шлангу у касеті (5) закріпити за допомогою гвинта (6), що поставляється

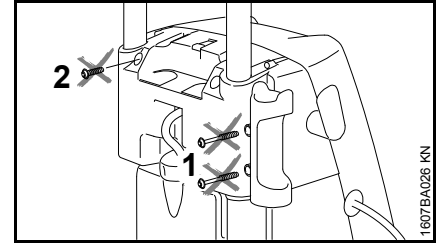
**Монтаж тримачів у модифікацій без плаского шлангу у касеті, що поставляється**

- Гвинти (1) викрутити із тримача пістолета-розпилювача
- Викрутити гвинт (2)

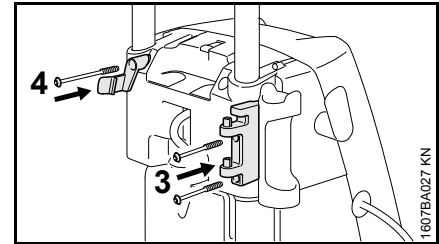

- Тримач для плоского шлангу у касеті закріпити за допомогою гвинтів (3), що поставляються
- Фіксуєчий гачок для плоского шлангу у касеті закріпити гвинтом (4), що поставляється

## RE 143, RE 163

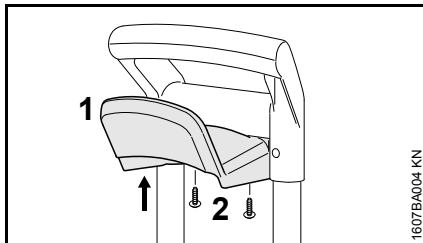

- Тримач (1) для високонапірного шлангу розташувати на нижній стороні рукоятки та закріпити гвинтами (2)

## RE 143 PLUS, RE 163 PLUS

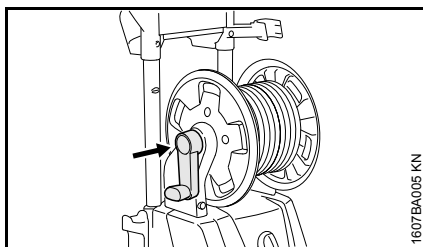

- Поворотну ручку ввести у барабан для шлангу – щоб вона зафіксувалась

## Транспортування пристрою

### Ручка, яка може регулюватись по висоті

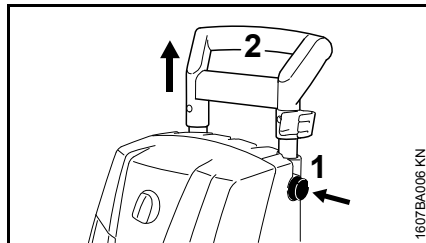

- Для регулювання висоти натиснути кнопку (1) та ручку (2) до упору потягнути вгору
- Кнопку відпустити та за ручку ще раз потягнути / змістити до тих пір поки телескопічна шина зафіксується

### Ручка для транспортування

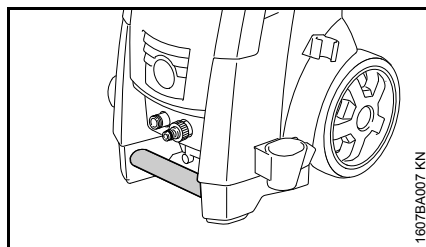

За допомогою ручки для транспортування можна переносити пристрій.

## Монтаж, демонтаж розпилюючої трубки

### Струменева трубка

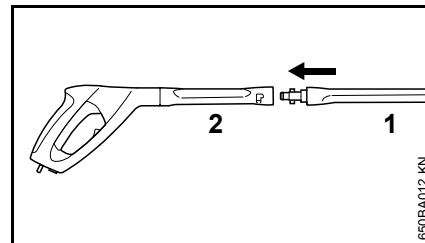

- Струменеву трубку (1) ввести у кріплення пістолета-розпилювача (2), повернути на 90° та зафіксувати

### Демонтаж

- Струменеву трубку (1) ввести у кріплення пістолета-розпилювача (2), повернути на 90° та вийняти із кріплення

### Насадка

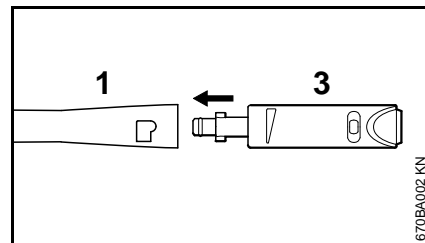

- Насадку (3) ввести у кріплення струменевої трубки (1)
- Насадку (3) тримати натиснутою та для фіксації повернути на 90°

**Демонтаж**

- Насадку (3) натиснути у кріплення та для зняття фіксації повернути на 90°

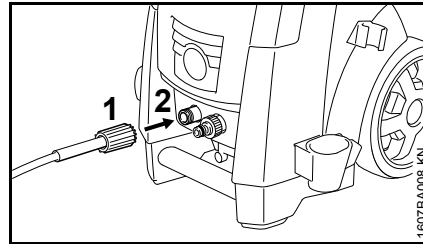
**Монтаж, демонтаж шлангу високого тиску****RE 143, RE 163****Монтувати високонапірний шланг**

- Високонапірний шланг одягти на під'єднуючий патрубок (2)
- Встановити накидну гайку (1), вручну закрутити та затягнути

**Демонтувати високонапірний шланг**

- Накидну гайку (1) повернути вниз
- Високонапірний шланг зняти з під'єднуючого патрубку (2)

**RE 143 PLUS, RE 163 PLUS**

Високонапірний шланг вже під'єднаний.

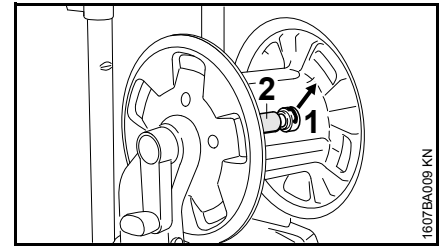
**Демонтувати високонапірний шланг**

- Вийняти штекер із пружиною (1) та високонапірний шланг (2) витягнути із під'єднуючого патрубку

**Монтувати високонапірний шланг**

- Високонапірний шланг (2) одягти на під'єднуючий патрубок барабану для шлангу
- Штекер із пружиною (1) ввести у під'єднуючий патрубок

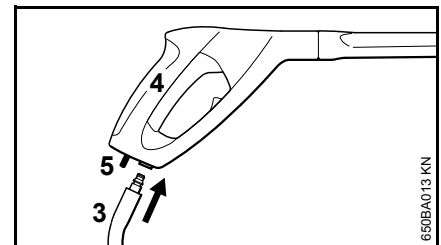
**Високонапірний шланг на пістолеті-розпилювачі****Монтаж**

- Під'єднуючий патрубок високонапірного шлангу (3) ввести у кріплення пістолета-розпилювача (4) – щоб він був зафіксований

## Демонтаж

- Натиснути стопорний важіль (5) та високонапірний шланг (3) вийняти із кріплення пістолета-розпилювача

## Подовжувач високонапірного шлангу

Завжди використовувати лише один подовжувач високонапірного шлангу – див. "Спеціальне приладдя"

## Встановити під'єднання до постачання води

Пристрій при експлуатації на усмоктування може забезпечуватись водою із водойм, цистерн, резервуарів та ін. – див. "Встановлення безнапірного водопостачання".

Шланг для подачі води перед під'єднанням до пристрою коротко ополоснути водою, щоб пісок та інші частки бруду не могли потрапити у пристрій.

## Під'єднання шлангу

- Шланг під'єднати до водопровідного крану (діаметр 1/2", довжина мінімум 10 м, для уловлювання імпульсів тиску. Максимальна довжина 25 м)

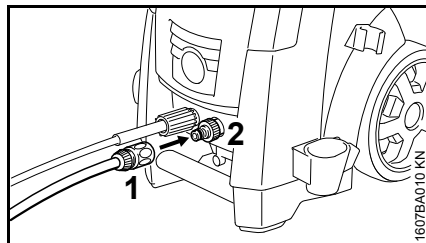

- Муфту (1) одягти на під'єднання шлангу (2)
- Відкрити водопровідний кран

## Плаский шланг\* Під'єднання

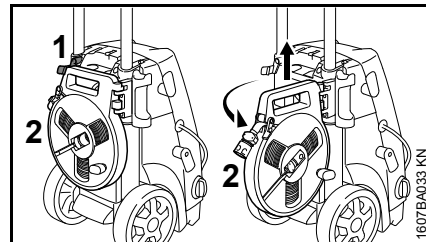

- Привести в дію фіксуючий гачок (1) та вивалити плаский шланг у касеті (2)
- Плаский шланг у касеті (2) зняти із тримача у напрямку вгору

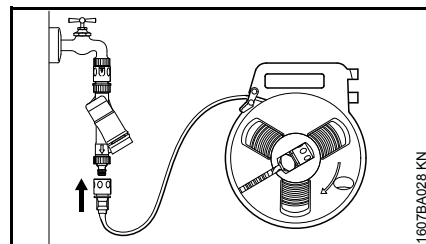

- Плаский шланг під'єднати до водопровідного крану

\* Входить у об'єм поставки у залежності від країни призначення або поставляється як комплектуюча



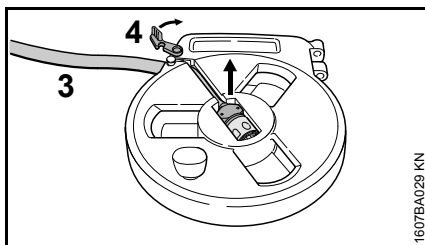

- Плаский шланг (3) повністю відмотати від касети для плаского шлангу
- Відкрити фіксацію (4) і зняти кінець шлангу із муфтою
- Плаский шланг укласти без перегинів та петель

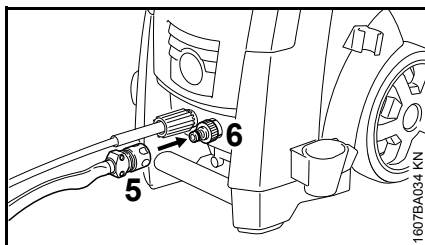

- Муфту (5) одягти на під'єднання шлангу (6)
- Відкрити водопровідний кран

## Під'єднання до мережі постачання питної води

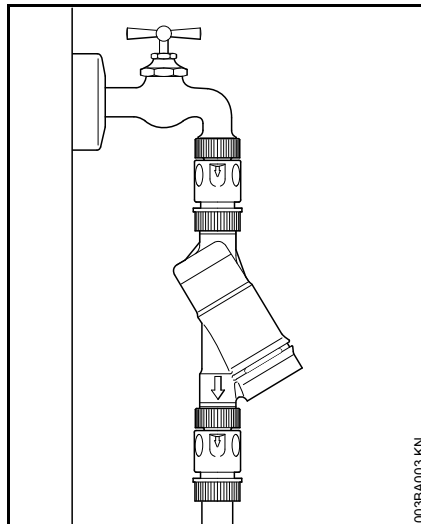

При під'єднанні до мережі постачання питної води між краном для подачі та шлангом повинен бути інстальований клапан зворотного потоку IEC/EN 60335-2-79.

Якщо питна вода протекла через клапан зворотного потоку, то вона більше не розглядається у якості питної води.

Слід дотримуватись норми місцевих організацій із постачання води стосовно запобігання зворотного відтоку води із мийки високого тиску у мережу постачання питної води.

## Встановити під'єднання до постачання води без тиску

Мийка високого тиску може використовуватись для усмоктування лише із набором для усмоктування (спеціальне приладдя).

### ВКАЗІВКА

Слід використовувати фільтр для води.

- Агрегат під'єднати до постачання води під тиском та згідно інструкції з експлуатації увімкнути на короткий проміжок часу
- Вимкнути агрегат
- Розбризкувач демонтувати з високонапірного шлангу
- Муфту шлангу відкрутити від під'єднання для води
- Набір для усмоктування із поєднуючим елементом, який поставляється, приєднати до під'єднання для води

Обов'язково використовувати поєднуючий елемент, який поставляється у наборі для усмоктування. Муфти для шлангу, які поставляються у серійному виробництві із мийкою високою тиску, під час експлуатації на усмоктування не забезпечують герметичність і тому не підходять для усмоктування води.

- Усмоктуючий шланг наповнити водою та усмоктуючий ковпачок усмоктуючого шлангу занурити у резервуар із водою – **не використовувати забруднену воду**

- Високонапірний шланг рукою тримати у напрямку вниз
- Увімкнути агрегат
- Почекати, поки із високонапірного шлангу не буде виходити рівномірний струмінь
- Вимкнути агрегат
- Під'єднати розбризкувач
- Увімкнути агрегат із відкритим пістолетом-розпилювачем
- Пістолет-розпилювач декілька разів коротко натиснути, щоб агрегат якомога швидше позбавити повітря

## Під'єднання пристрою до електромережі

Напруга та частота пристрою (див. таблицю із типом пристрою) повинні співпадати із напругою та частотою мережі.

Мінімальний запобіжник під'єднання до мережі повинен бути виконаний у відповідності до величини у Технічних Даних – див. "Технічні дані".

Пристрій повинен під'єднуватись до електропостачання через захисний перемикач аварійного струму, який перериває подачу струму, коли різностний струм до землі перевищує 30 мА для 30 мс.

Під'єднання до мережі повинне відповідати нормам ІЕС 60364-1, а також специфічним для кожної країни нормам.

При вмиканні пристрою коливання напруги, що виникають, можуть при несприятливих співвідношеннях мережі (високий повний супротив мережі) негативно впливати на інших споживачів, які під'єднані до мережі. Якщо повний супротив мережі менше 0,15 Ом, то неполадки не виникнуть.

Подовжуючий кабель повинен у залежності від напруги мережі та довжини кабелю мати вказаний мінімальний поперечний перетин.

Довжина кабелів	Мінімальний поперечний перетин
-----------------	--------------------------------

**220 В – 240 В:**

до 20 м	1,5 мм <sup>2</sup>
від 20 м до 50 м	2,5 мм <sup>2</sup>

## Під'єднання до штепсельної розетки

Перед під'єднанням до електромережі перевірити, чи вимкнено пристрій – див. "Вимикання пристрою"

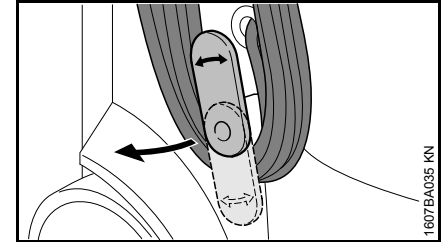

- Нижній тримач підняти вгору та зняти під'єднуючий провід
- Штепсельну вилку пристрою або штепсельну вилку подовжуючого кабелю встановити у відповідним чином інсталювану штепсельну розетку

## Вмикання пристрою

- Відкрити водопровідний кран



### ВКАЗІВКА

Пристрій вмикати лише при під'єднаному шлангу для подачі води та відкритому водопровідному крані. Інакше виникає недостача води, яка може призвести до пошкоджень пристрою.

- Повністю розмотати високонапірний шланг

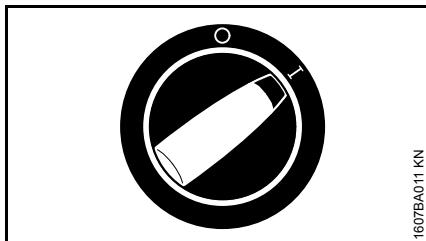

- Перемикач пристрою повернути у положення I – тепер пристрій знаходиться у режимі Standby

## Робота

### Натиснути пістолет-розпилювач

- Пістолет-розпилювач спрямувати на предмет чистки – **ніколи не спрямовувати на людей!**
- Роторну насадку, якщо є у наявності, під час запуску тримати донизу

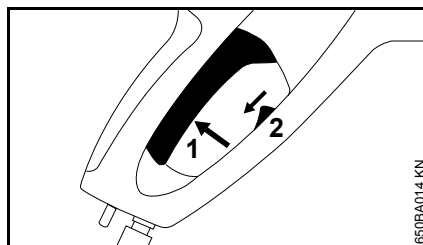

- Запобіжний важіль (2) змістити за напрямком стрілки – фіксацію важеля (1) буде знято
- Важіль (1) продавити

Двигун при відпусканні важеля вмикатиметься.

### Експлуатація у режимі готовності (Standby)



### ВКАЗІВКА

Агрегат експлуатувати максимум 5 хвилин у режимі готовності (Standby). При перериванні роботи довше ніж на 5 хвилин, при паузах у роботі або якщо агрегат непередбачено відпускається назад,

агрегат вимкнути за допомогою перемикача агрегату – див. розділ "Вимикання агрегату".

### Високонапірний шланг



### ВКАЗІВКА

Високонапірний шланг не перегинати та не утворювати петель.

На високонапірний шланг не ставити важкі предмети, та не переїжджати його транспортним засобом.

### Регулювання тиску / кількості подачі

На насосі високого тиску робочий тиск та кількість води для тривалого використання можуть бути відрегульовані у відповідності до завдання із чистки.

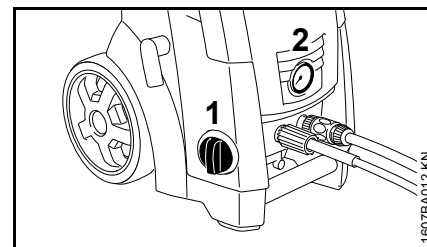

- Поворотну кнопку (1) повернути за годинниковою стрілкою для того, щоб підвищити робочий тиск та кількість води
- Поворотну кнопку (1) повернути проти годинникової стрілки для того, щоб понизити робочий тиск та кількість води
- Манометр (2) показує тиск у насосі високого тиску

## Насадки

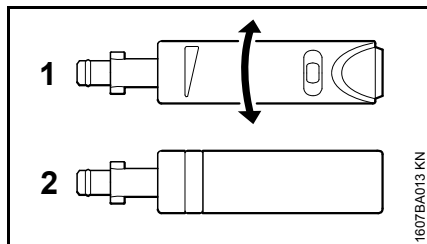

### Плоскоструменева насадка (1)

Робочий тиск може регулюватись на насадці безступінчато.

Кут розпилення 15°, максимальний ефект при відстані близько 7 см.

- Повернути регулюючу втулку

### Роторна насадка (2)

Насадка із струменем, який обертається, для сильного бруду на твердих поверхнях. Максимальний ефект на відстані приблизно 10 см.

Пристрій для оприскування може використовуватись також без насадок із низьким тиском, наприклад, для прополісування більшою кількістю води.

## Ящик для зберігання насадок

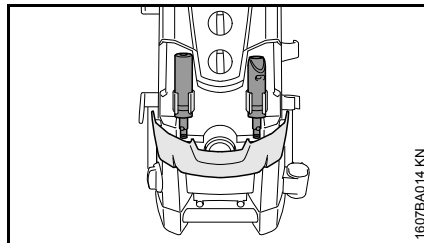

- Відкрити відкидну кришку – у тримачах можуть зберігатись роторна насадка и плоскоструменева насадка

## Зберігання приладдя

Пістолет-розпилувач, струменева трубка, голки для чистки та інше приладдя можуть зберігатись безпосередньо на агрегаті – див. розділ "Важливі комплектуючі".

## Домішування миючих засобів

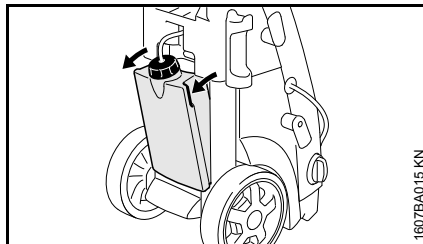

- Резервуар для засобів для чистки взяти за обидві ручки та підняти до упору
- Кришку із усмоктуючим шлангом відкрити від заправочного отвору баку для миючих засобів
- Миючі засоби для чистки STIHL заправити у бак для миючих засобів у предписаній концентрації
- Отвір для заправки миючих засобів закрити кришкою
- Натиснути проти баку для миючих засобів до тих пір, поки він не зафіксується у корпусі

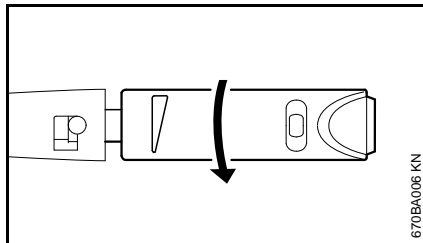

- Регулюючу втулку повернути до упору за напрямком стрілки (експлуатація із пониженим тиском)

Засоби для чистки можуть усмоктуватись лише при експлуатації у режимі із пониженим тиском.

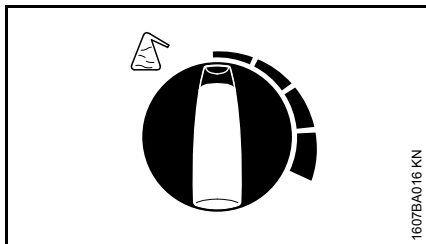

- Кількість миючих засобів, що додається, відрегулювати за допомогою поворотної ручки

Ручку для дозування повернути вліво: 0 % (мінімум)

Ручку для дозування повернути вправо: 5 % (максимум)

- Засоби для чистки наносити знизу вгору

Засоби для чистки не мають присихати до предмету чистки

Якщо більше не треба домішувати ніякі миючі засоби:

- Ручку для дозування встановити на показнику 0 % (мінімум)
- Мийка високого тиску при відкритому пістолеті-розпилювачі повинна невеликий проміжок часу пропрацювати далі до тих пір, поки із насадки більше не будуть виходити миючі засоби.

При монтованих подовжувачах високонапірного шлангу не можливе усмоктування миючих засобів безпосередньо із баку для миючих засобів.

### Монтаж, демонтаж баку для засобів для чистки

Бак для миючих засобів може зніматись із пристрою, наприклад, для того щоб його спорожнити або почистити.

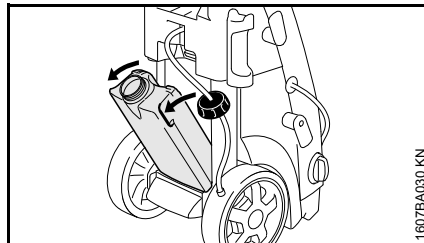

- Бак для миючих засобів взяти за обидві ручки, підняти над упором та вийняти із пристрою
- Кришку із усмоктуючим шлангом відкрутити від заправочного отвору баку для миючих засобів

Усмоктуючий шланг можна для зберігання ввести у корпус мийки високого тиску.

#### **Монтаж**

- Бак для засобів для чистки встановити у кріплення на дні корпусу
- Натиснути проти баку для миючих засобів до тих пір, поки він не зафіксується у корпусі

### Засоби для чистки усмоктувати із окремого резервуару

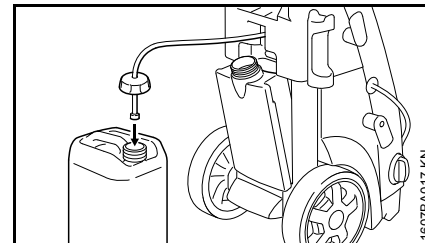

- Підняти резервуар для засобів для чистки
- Кришку із усмоктуючим шлангом відкрутити від заправочного отвору баку для миючих засобів
- Кришку із усмоктуючим шлангом прикрутити гвинтами до окремого резервуару для миючих засобів

Кришка має стандартну різьбу та підходить до звичайних каністр для миючих засобів.

- Усмоктуючий шланг якомога далі ввести у резервуар для миючих засобів

### Точно розрахувати, відрегулювати концентрацію засобів для чистки

У деяких миючих засобів концентрацію слід відрегулювати дуже точно. У даному випадку заміряти споживання води та миючих засобів.

- Регулюючи втулку на насадці відрегулювати в режимі експлуатації при пониженому тиску – як описано вище
- Дозуючу ручку для миючих засобів встановити у положення "0 % (мінімум)"
- Пістолет-розпилювач тримати у відповідному, пустому резервуарі (> 20 літр) та натискати рівно 1 хвилину
- Заміряти кількість води "Q" у резервуарі
- 2 літра миючих засобів у предписаній концентрації заправити у відповідний резервуар (зі шкалою 0,1 літр) – STIHL рекомендує використовувати миючі засоби STIHL
- Усмоктуючий шланг тримати у резервуарі
- Дозуючу ручку для миючих засобів відрегулювати у відповідності до бажаної концентрації: від 0 % (мінімум) до 5 % (максимум)
- Пістолет-розпилювач тримати у відповідному, пустому резервуарі (> 20 літр) та натискати рівно 1 хвилину
- Споживання миючих засобів "QR" дивитись по шкалі

Розрахунок фактичної концентрації миючих засобів:

$$\frac{QR}{Q} \times V = \text{концентрація}$$

- QR = кількість використаних миючих засобів (у літр/хв)
- Q = кількість води без миючих засобів (у літр/хв)
- V = попереднє розведення миючих засобів (у %)

Якщо фактична концентрація відрізняється від бажаної, дозуючу ручку відрегулювати відповідним чином, за необхідності, повторити заміри.

### Попереднє розведення миючих засобів розрахувати у %

Якщо попереднє розведення не вказане як величина %, то дану величину можна взяти із таблиці:

Величина співвідношення

1:1	=	50 %
1:2	=	33,3 %
1:3	=	25 %
1:5	=	16,6 %
1:10	=	9 %

### Приклад:

Розрахунок величини співвідношення 1:2

$$- A = 1$$

$$- B = 2$$

$$\frac{A}{(A + B)} \times 100 = \text{величина у \%}$$

$$\frac{1}{(1 + 2)} \times 100 = 33,3 \%$$

## Вимикання пристрою

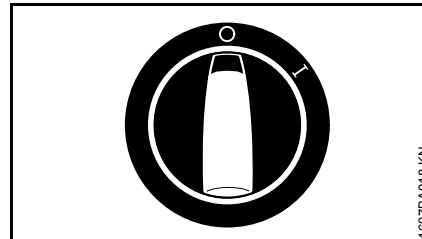

- Перемикач пристрою повернути у положення 0 та закрити водопровідний кран
- Натискати пістолет-розпилювач до тих пір, поки вода не буде капати лише із насадки (тепер пристрій не знаходиться під тиском)
- Відпустити важіль

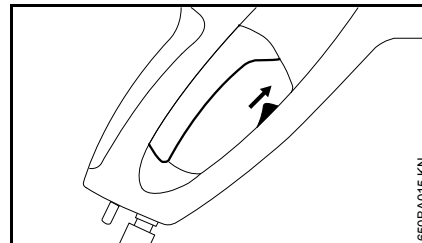

- Запобіжний важіль пістолету-розпилювача змістити вгору – важіль буде зафіксовано, таким чином буде уникнуто ненавмисне вмикання
- Штепсельну вилку вийняти із штепсельної розетки
- Шланг зняти із водопровідного крану та пристрою

## Після використання

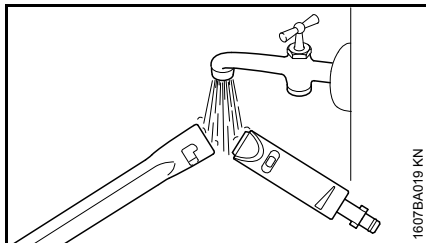

- Фіксацію струменевої трубки та високонапірну насадку ополоснути водою, щоб не утворювались відкладення
- Високонапірний шланг та під'єднуючий провід намотати на передбачені для них тримачі – див. розділ "Важливі комплектуючі"

### Модифікації із пласким шлангом у касеті

- Залишки води видалити із плаского шлангу
- Плаский шланг укласти прямо без перегинів та петель

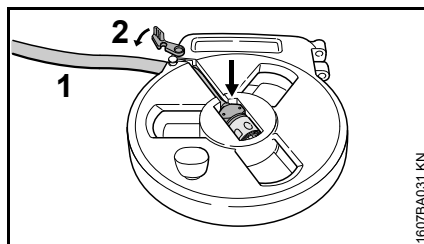

- Муфту покласти у кріплення та плаский шланг (1) провести через отвір
- Закрити фіксацію (2)

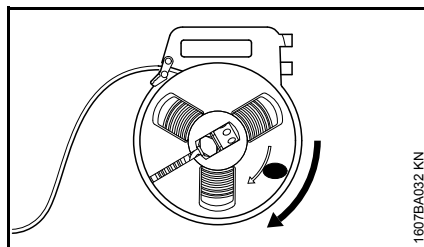

- Змотати плаский шланг

## Зберігання пристрою

Пристрій зберігати у сухому приміщенні, захищеному від впливу морозу.

Якщо захист від морозу не може бути забезпечений, слід усмоктати у насос засіб для захисту від морозу на основі гліколю – як у автомобілів:

- Шланг для подачі води занурити у резервуар із засобами для захисту від морозу
- Пістолет-розпилувач без розпилюючої трубки занурити у аналогічний резервуар
- Увімкнути пристрій із відкритим пістолетом-розпилувачем
- Пістолет-розпилувач натискати до тих пір, поки не буде виходити рівномірний струмінь
- Залишки засобу для захисту від морозу зберігати у закритому резервуарі

\* Входить у об'єм поставки у залежності від країни призначення або поставляється як комплектуюча

## Вказівки стосовно технічного обслуговування та догляду

Дані стосуються нормальних умов експлуатації. При більш тривалих щоденних годинах роботи вказані інтервали відповідним чином скоротити. У випадку використання при нагоді інтервали можуть бути відповідним чином збільшені.		Перед початком роботи	Після закінчення роботи або щоденно	Щомісяця	При пошкодженні	За необхідності
Машина у зборі	Оглядова перевірка (стан, герметичність)	X				
	Почистити		X			X
Під'єднання на високонапірному шлангу	Почистити		X			X
	Змастити					X
Поєднуючий патрубок струменевої трубки та поєднуюча муфта пістолета-розпилювача	Почистити	X				X
Фільтр на подачі води у високонапірному вхідному отворі	Почистити			X		X
	Замінити				X	
Високонапірна насадка	Почистити		X			
	Замінити				X	
Вентиляційні отвори	Почистити					X
Опори	Перевірити					X
	Замінити				X	



## Технічне обслуговування

Перед доглядом або чисткою агрегату завжди виймати штепсельну вилку.

Для забезпечення безпроблемної експлуатації, ми рекомендуємо проведення наступних робіт перед експлуатацією агрегату:

- Шланг для подачі води, високонапірний шланг, струменеву трубку та приладдя перед монтажем ополоснути водою
- Муфти звільнити від піску та пилу

### Почистити насадку

Закупорена насадка має занадто високий тиск насосу як наслідок, тому необхідна негайна чистка.

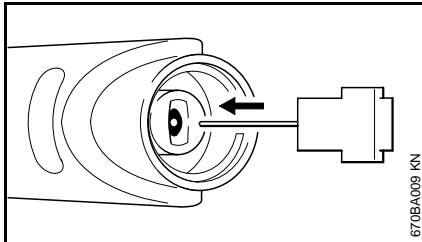

- Вимкнути агрегат
- Натискати пістолет-розпилювач до тих пір, поки вода не буде капати лише із насадки – тепер агрегат не знаходиться під тиском
- Демонтаж насадки
- Насадку почистити за допомогою голки для чистки

### ВКАЗІВКА

Насадку чистити лише тоді, коли вона демонтована

- Насадку спереду ополоснути водою

### Чистка фільтра на подачі води

Фільтр на подачі води, у залежності від необхідності, чистити раз на місяць або частіше.

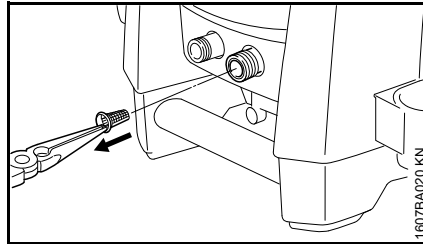

- Послабити під'єднання шлангу
- Фільтр обережно вийняти за допомогою щипців та прополоснути водою
- Перед встановленням переконайтесь, що фільтр справний – пошкоджений фільтр замінити

### Чистка вентиляційних отворів

Агрегат тримати у чистоті, щоб охолоджуюче повітря могло вільно входити та виходити із отворів агрегату.

### Змащення муфт

Муфти на пістолеті-розпилювачі для під'єднання високонапірного шлангу та струменевої трубки за необхідності змастити.

## Введення в експлуатацію після тривалого зберігання

Через тривале зберігання у насосі можуть утворюватись мінеральні відкладення води. Таким чином мотор погано працює або взагалі не заводиться.

- Пристрій під'єднати до трубопроводу для подачі води та добре прополоснути проточною водою, штепсельна вилка при цьому не встановлювати
- Штепсельну вилку встановити у штепсельну розетку
- Увімкнути пристрій із відкритим пістолетом-розпилювачем

## Мінімізація зношування та уникнення пошкоджень

Дотримання даних даної інструкції з експлуатації допоможе запобігти надмірному зношуванню та пошкодженням пристрою.

Експлуатація, технічне обслуговування та зберігання пристрою повинні здійснюватись так ретельно, як це описано у інструкції з експлуатації.

За всі пошкодження, які були викликані недотриманням вказівок стосовно правил безпеки, обслуговування та технічного догляду, відповідальність несе сам користувач. Особливо це стосується випадків коли:

- Були зроблені зміни у продукті не дозволені компанією STIHL
- Використання інструментів або приладдя, які не допускаються для даного пристрою, не підходить для нього або має низьку якість;
- Використання пристрою не за призначенням
- Використання пристрою у спортивних заходах або змаганнях
- Пошкодження у наслідок подальше використання пристрою із пошкодженими комплектуючими.
- Пошкодження через мороз;

- Пошкодження через невірну напругу мережі постачання;
- Пошкодження через погане постачання води (наприклад, поперечний розріз шлангу для подачі води занадто малий).

## Роботи з технічного обслуговування

Всі роботи, перелічені у розділі "Вказівки стосовно технічного обслуговування та догляду" повинні проводитись регулярно. Оскільки дані роботи з технічного обслуговування не можуть проводитись самим користувачем, необхідно звернутись до спеціалізованого дилера.

Компанія STIHL рекомендує для проведення робіт з технічного обслуговування та ремонту звертатись до спеціалізованого дилера STIHL. Спеціалізовані дилери STIHL регулярно проходять навчання та отримують технічну інформацію.

Якщо дані роботи не проводяться або виконуються не відповідним чином, можуть виникнути пошкодження, відповідальність за які несе сам користувач. До них окрім інших відносяться:

- Пошкодження компонентів пристрою у наслідок не вчасно або не у достатній мірі проведеного технічного обслуговування;
- Корозія та інші наслідки невідповідного зберігання
- пошкодження пристрою через використання комплектуючих низької якості.

### **Комплектуючі, які швидко зношуються**

Деякі комплектуючі мотопристрою підлягають при використанні за призначенням нормальному зношуванню і повинні у залежності від виду та тривалості використання вчасно замінюватись. До них окрім інших належать :

- Форсунка високого тиску,
- Шланги високого тиску,

## Важливі комплектуючі

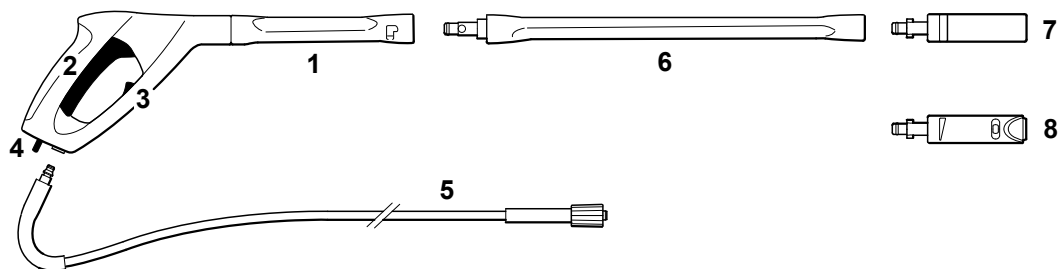

RE 143, RE 163

RE 143 PLUS, RE 163 PLUS

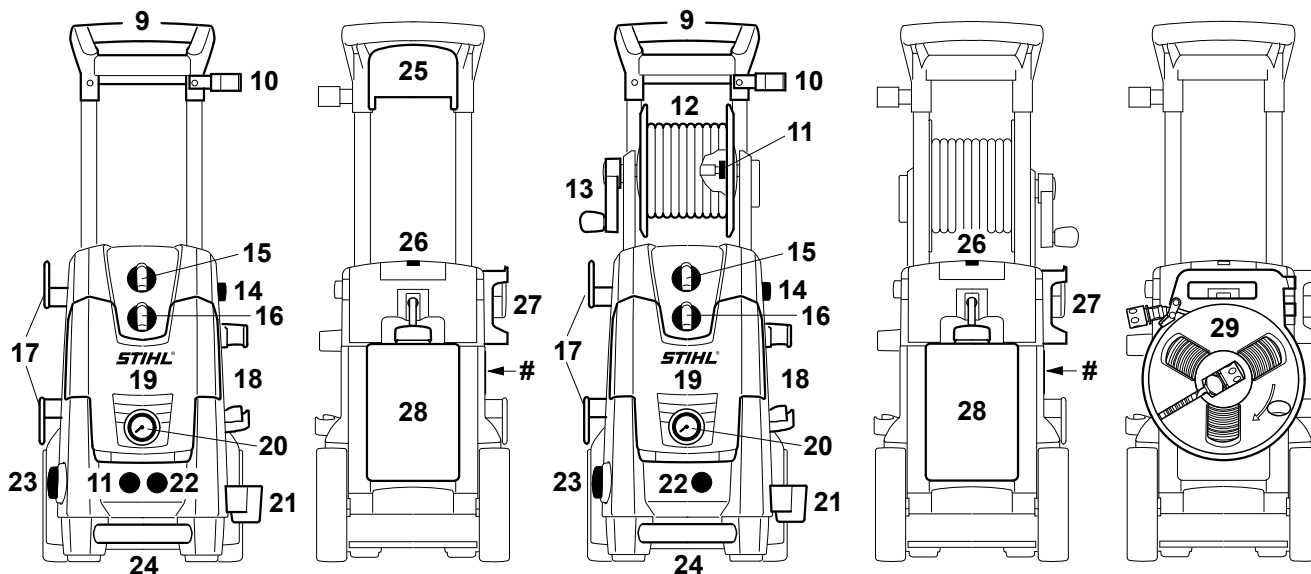

1607BA021 KN

- 1 Пістолет-розпилювач
- 2 Важіль
- 3 Запобіжний важіль
- 4 Пружинна кнопка
- 5 Високонапірний шланг
- 6 Струменева трубка
- 7 Роторна насадка
- 8 Високонапірна насадка може регулюватись
- 9 Рукоятка
- 10 Верхній тримач для оприскуючого пристрою
- 11 Під'єднання для високонапірного шлангу
- 12 Барабан для шлангу
- 13 Поворотна ручка до барабану для шлангу
- 14 Кнопка для регулювання висоти рукоятки
- 15 Перемикач пристрою
- 16 Поворотна ручка для дозування м'яких засобів
- 17 Тримач для під'єднуючого проводу
- 18 Тримач для спеціального приладдя, такого як м'яка щітка, що обертається
- 19 Ящик для зберігання насадок
- 20 Манометр
- 21 Нижній тримач для оприскуючого пристрою
- 22 Під'єднання для подачі води
- 23 Поворотна ручка для регулювання тиску / кількості подачі
- 24 Ручка для транспортування
- 25 Тримач шланга
- 26 Голка для чистки
- 27 Тримач для пістолета-розпилювача
- 28 Резервуар для м'яких засобів
- 29 Плаский шланг у касеті (входить у об'єм поставки у залежності від країни призначення або поставляється як комплектуюча)
- # Фірмова табличка

## Технічні дані

### Дані системи електрики

#### RE 143, RE 143 PLUS

Дані під'єднання до мережі:	230 В / 1~ / 50 Гц <sup>1),4)</sup>
	220 В / 1~ / 50 Гц <sup>2)</sup>
	220 В / 1~ / 60 Гц <sup>3)</sup>
Потужність:	2,9 кВт <sup>1) 3)</sup>
	2,2 кВт <sup>2)</sup>
	2,8 кВт <sup>4)</sup>
Споживання електроенергії:	12,6 А <sup>1)</sup>
	10 А <sup>2)</sup>
	13,2 А <sup>3)</sup>
	12,2 А <sup>4)</sup>
Запобіжник, інерційний (характеристика "С" або "К"):	13 А <sup>1) 2) 4)</sup>
Клас захисту:	I
Вид захисту:	IP X5
1)	Модифікація 230 В / 50 Гц
2)	Модифікація 220 В / 50 Гц
3)	Модифікація 220 В / 60 Гц
4)	Модифікація 230 В / 50 Гц Великобританія

**RE 163, RE 163 PLUS**

Дані під'єднання до мережі: 230 В / 1~ / 50 Гц  
230 В - 240 В / 1~ / 50 Гц <sup>5)</sup>

Потужність: 3,3 кВт  
2,4 кВт <sup>5)</sup>

Споживання електроенергії: 14,3 А  
10 А <sup>5)</sup>

Запобіжник, інерційний (характеристика "С" або "К"): 16 А  
10 А <sup>5)</sup>

Клас захисту: I

Вид захисту: IP X5

<sup>5)</sup> Модифікація 230 В - 240 В / 50 Гц

**Дані системи гідравліки****RE 143, RE 143 PLUS**

Робочий тиск: 14 Мпа <sup>1)</sup>  
(140 бар)  
12 Мпа <sup>2)</sup>  
(120 бар)  
12,2 Мпа <sup>3)</sup>  
(122 бар)  
12,8 Мпа <sup>4)</sup>  
(128 бар)

Максимальний допустимий тиск: 15 Мпа  
(150 бар)

Максимальний тиск на подачі води: 1 Мпа  
(10 бар)

Максимальне споживання води: 610 л/година <sup>1) 4)</sup>  
520 л/година <sup>2)</sup>  
700 л/година <sup>3)</sup>

Споживання води згідно EN 60335-2-79: 540 л/година <sup>1)</sup>

470 л/година <sup>2)</sup>

660 л/година <sup>3)</sup>

570 л/година <sup>4)</sup>

Максимальна висота усмоктування: 0,5 м

Максимальна температура на подачі води

Експлуатація із водою під тиском: 60 °С

Експлуатація на усмоктування: 20 °С

Максимальна сила зворотного удару: 25,1 Н <sup>1)</sup>

20,2 Н <sup>2)</sup>

28,6 Н <sup>3)</sup>

25,3 Н <sup>4)</sup>

<sup>1)</sup> Модифікація 230 В / 50 Гц

<sup>2)</sup> Модифікація 220 В / 50 Гц

<sup>3)</sup> Модифікація 220 В / 60 Гц

<sup>4)</sup> Модифікація 230 В / 50 Гц Великобританія

**RE 163, RE 163 PLUS**

Робочий тиск: 15 Мпа  
(150 бар)  
12 Мпа <sup>5)</sup>  
(120 бар)

Максимальний допустимий тиск: 16 Мпа  
(160 бар)

Максимальний тиск на подачі води: 1 Мпа  
(10 бар)

Максимальне споживання води: 650 л/година  
520 л/година <sup>5)</sup>

Споживання води згідно EN 60335-2-79: 570 л/година  
470 л/година <sup>5)</sup>

Максимальна висота усмоктування: 0,5 м

Максимальна температура на подачі води

Експлуатація із водою під тиском: 60 °С

Експлуатація на усмоктування: 20 °С

Максимальна сила зворотного удару: 27,4 Н  
20,2 Н <sup>5)</sup>

<sup>5)</sup> Модифікація 230 В - 240 В / 50 Гц

**Розміри****RE 143, RE 163**

Довжина приблизно: 386 мм

Ширина приблизно: 377 мм

Висота приблизно: 711 мм

**RE 143 PLUS, RE 163 PLUS**

Довжина приблизно:	386 мм
Ширина приблизно:	377 мм
Висота приблизно:	787 мм

**Вага****RE 143**

Пристрій:	24 кг
Готовий до роботи:	26,4 кг

**RE 143 PLUS**

Пристрій:	25 кг
Готовий до роботи:	27,2 кг

**RE 163**

Пристрій:	24 кг
Готовий до роботи:	26,4 кг

**RE 163 PLUS**

Пристрій:	25 кг
Готовий до роботи:	27,2 кг

**Високонапірний шланг**

RE 143:	9 м, DN 06, сталева тканина
RE 143 PLUS:	12 м, DN 06, сталева тканина
RE 163:	9 м, DN 06, сталева тканина
RE 163 PLUS:	12 м, DN 06, сталева тканина

**Плаский шланг**

12 м, текстильна тканина

**Величина звуку та коливань****Рівень тиску звуку  $L_{pA}$  згідно EN 60335-2-79 додаток ZAA**

RE 143	71,7 дБ (A) <sup>1)</sup>
	74,6 дБ (A) <sup>2)</sup>
	75,6 дБ (A) <sup>3)</sup>
RE 143 PLUS	77,4 дБ (A) <sup>1)</sup>
	77,9 дБ (A) <sup>4)</sup>
RE 163	73,5 дБ (A) <sup>1)</sup>
	74,6 дБ (A) <sup>5)</sup>
RE 163 PLUS	79,7 дБ (A) <sup>1)</sup>

**Рівень потужності звуку  $L_{wA}$  згідно EN 60335-2-79 додаток ZAA**

RE 143	84,8 дБ (A) <sup>1)</sup>
	87,6 дБ (A) <sup>2)</sup>
	88,7 дБ (A) <sup>3)</sup>
RE 143 PLUS	90,5 дБ (A) <sup>1)</sup>
	91 дБ (A) <sup>4)</sup>
RE 163	86,6 дБ (A) <sup>1)</sup>
	87,6 дБ (A) <sup>5)</sup>
RE 163 PLUS	92,8 дБ (A) <sup>1)</sup>

- 1) Модифікація 230 В / 50 Гц
- 2) Модифікація 220 В / 50 Гц
- 3) Модифікація 220 В / 60 Гц
- 4) Модифікація 230 В / 50 Гц  
Великобританія
- 5) Модифікація 230 В - 240 В / 50 Гц

**Рівень вібрацій  $a_{hv}$  на рукоятці згідно ISO 5349**Із пласкою насадкою  $< 2,5 \text{ м/с}^2$ 

Для рівня тиску звуку та рівня потужності звуку величина К- складає згідно RL 2006/42/EG = 1,5 дБ(A); для коливального прискорення величина К- складає згідно RL 2006/42/EG = 2,0  $\text{м/с}^2$ .

**REACH**

REACH означає розпорядження ЄС для реєстрації, оцінки та допуску хімікатів.

Інформація стосовно виконання розпорядження REACH (ЄС) № 1907/2006 див. [www.stihl.com/reach](http://www.stihl.com/reach)

## Спеціальне приладдя

### Вказівки стосовно застосування та обмеження застосування

#### Подовжувач струменевої трубки

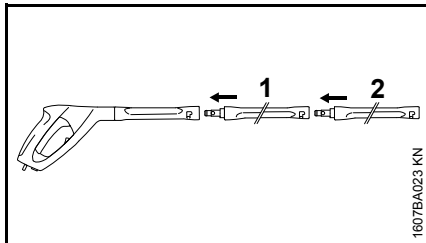

Принципово може використовуватись лише одне подовження струменевої трубки (1) між пістолетом-розпилювачем та серійною струменевою трубкою (2).

#### RA 101

RA 101 використовувати безпосередньо, або із подовженням струменевої трубки, що поставляється разом, на пістолеті-розпилювачі. Не монтувати інше подовження струменевої трубки.

#### Пристрій для вологого розпилювання піску

Пристрій для вологого розпилювання піску використовувати безпосередньо, або разом із подовженням струменевої трубки на пістолеті-розпилювачі. Не монтувати інше подовження струменевої трубки.

#### Набір для чистки трубки, 15 м

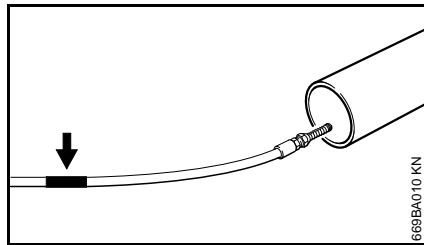

На шлангу для чистки під насадкою знаходиться позначка (див. стрілку).

- Шланг ввести у трубку, яку слід почистити, до позначки – лише потім вмикати агрегат

Якщо при вийманні шлангу із трубки видно позначку:

- Вимкнути агрегат
- Натискати пістолет-розпилювач поки агрегат не буде знаходитись без тиску
- Шланг повністю вийняти із трубки

Шланг для чистки ніколи не виймати із трубки при увімкненому агрегаті.

#### Подовжувачі високонапірного шлангу

- Сталеve полотно, 7 м
- Сталеve полотно, 10 м
- Сталеve полотно, 20 м

Завжди під'єднувати лише одне подовження високонапірного шлангу між агрегатом та високонапірним шлангом.

#### Плаский текстильний шланг у касеті

Шланг пониженого тиску для під'єднання мийки високого тиску до водопровідного крану. За допомогою

касети плаский текстильний шланг можна змотувати та розмотувати, а також зберігати із економією місця безпосередньо на агрегаті.

#### Міюча щітка, яка обертається

Міючу щітку, яка обертається, використовувати безпосередньо, або разом із подовженням струменевої трубки на пістолеті-розпилювачі. Не монтувати інше подовження струменевої трубки.

#### Загнута струменева трубка

Загнуту струменеву трубку використовувати безпосередньо, або разом із подовженням струменевої трубки на пістолеті-розпилювачі. Не монтувати інше подовження струменевої трубки.

Насадку можна чистити за допомогою голки для чистки, яка поставляється разом із нею.

#### Загнута струменева трубка, довга

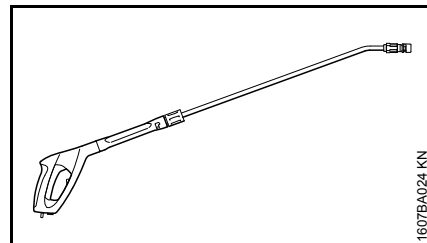

Довга загнута струменева трубка може використовуватись лише безпосередньо на пістолеті-розпилювачі. Не монтувати подовження струменевої трубки.



Не спрямовувати на кути, які не видно, де можуть знаходитись люди. Насадку можна чистити за допомогою голки для чистки, яка поставляється разом із нею.

### **Фільтр для води**

Для чистки води із мережі постачання води а також при експлуатації на усмоктування без тиску.

### **Клапан зворотного потоку**

запобігає відтоку води із мийки високого тиску до мережі питної води.

### **Інше спеціальне приладдя**

- Щітки для миття поверхонь
- Набір для чистки
- Набір для усмоктування
- Миючі засоби та засоби для догляду для різних сфер застосування

Актуальну інформацію стосовно даного та іншого спеціального приладдя можна отримати у спеціалізованого дилера STIHL.

## Ліквідація неполадок у роботі

Перед початком робіт на машині вийняти штепсельну вилку, закрити водопровідний кран та натискати пістолет-розпилювач до тих пір, поки не буде прибрано тиск.

Неполадка	Причина	Ліквідація
Двигун при вмиканні не запускається (гудить при вмиканні)	Напруга у мережі занадто низька або не в порядку	Перевірити електричне під'єднання Перевірити вилку, кабель та перемикач
	Подовжувач кабелю із невірним поперечним перетином	Використовувати подовжувач із достатнім поперечним перетином, див. розділ "Під'єднання пристрою до системи електропостачання"
	Подовжувач кабелю занадто довгий	Пристрій під'єднати без, або із більш коротким подовжувачем кабелю
	Мережевий запобіжник відімкнено	Вимкнути пристрій, натиснути пістолет-розпилювач поки вода не буде капати лише із розпилюючої голівки, вкласти запобіжний важіль, увімкнути мережевий запобіжник
	Не натискати пістолет-розпилювач	При вмиканні натиснути пістолет-розпилювач
Двигун під час роботи вимикається та вмикається	Високонапірний насос або оприскуючий пристрій негерметичні	Ремонт пристрою доручити спеціалізованому дилеру <sup>1)</sup>
Двигун залишається стояти	Пристрій через перегрів двигуна вимикається	Перевірити відповідність напруги мережі постачання та напруги пристрою, двигун повинен охолонути мінімум 5 хвилин
Погана, неясна, нечиста форма струменю	Насадка забруднена	Почистити насадку, див. "Технічне обслуговування"

Перед початком робіт на машині вийняти штепсельну вилку, закрити водопровідний кран та натискати пістолет-розпилювач до тих пір, поки не буде прибрано тиск.

Неполадка	Причина	Ліквідація
Коливання тиску та спад тиску	Недостатня кількість води	Повністю відкрити водопровідний кран Дотримуватись допустимої висоти усмоктування (лише при експлуатації на усмоктування)
	Високонапірна насадка у розпилючій голівці забруднилась	Почистити високонапірну насадку, див. розділ "Технічне обслуговування"
	Закупорка фільтра на подачі води на вході насосу	Почистити фільтр на подачі води, див. розділ "Технічне обслуговування"
	Високонапірний насос негерметичний, клапани несправні	Ремонт пристрою доручити спеціалізованому дилеру <sup>1)</sup>
	Насадка закупорилась	Почистити насадку
Не поступають миючі засоби	Резервуар для миючих засобів пустий	Заправити резервуар миючих засобів
	Отвір для усмоктування миючих засобів закупорений	Ліквідація закупорки
	Насадка Venturi зносилась	Ремонт пристрою доручити спеціалізованому дилеру

<sup>1)</sup> STIHL рекомендує спеціалізованого дилера STIHL.

## Вказівки з ремонту

Користувачі даного пристрою можуть проводити лише ті роботи з технічного обслуговування та догляду, які описані у даній інструкції з експлуатації. Інші ремонтні роботи можуть проводити лише спеціалізовані дилери.

Компанія STIHL рекомендує для проведення робіт з технічного обслуговування та ремонту звертатись до спеціалізованого дилера STIHL. Спеціалізовані дилери STIHL регулярно проходять навчання та отримують технічну інформацію.

При проведенні ремонтних робіт можуть монтуватись лише такі комплектуючі, які допускаються компанією STIHL для використання у даному мотопристрої або технічно ідентичні. Використовувати лише комплектуючі високої якості. Інакше існує небезпека нещасних випадків та пошкоджень пристрою.

Компанія STIHL рекомендує використовувати оригінальні комплектуючі STIHL.

Оригінальні комплектуючі STIHL можна розпізнати по номеру комплектуючої STIHL, по напису **STIHL** та за наявності по позначці комплектуючої STIHL  (на маленьких комплектуючих може стояти лише значок).

## Знищення відходів

При утилізації слід дотримуватись специфічних для кожної країни норм з утилізації.

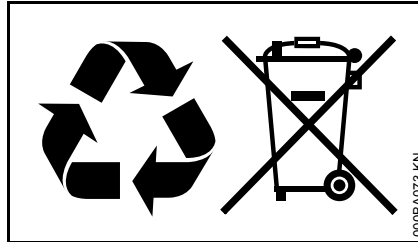

Продукти STIHL не можна викидати із домашнім сміттям. Продукт STIHL, акумулятор, приладдя та упаковку віддати на екологічно безпечну повторну переробку.

Актуальну інформацію стосовно утилізації можна отримати у спеціалізованого дилера STIHL.

## Декларація про відповідність нормам ЄС

ANDREAS STIHL AG & Co. KG  
Badstr. 115  
D-71336 Waiblingen

підтверджує, що

Конструкція:	Мийка високого тиску
Фабрична марка:	STIHL
Серія:	RE 143, RE 143 PLUS
Серійний номер:	4768
Серія:	RE 163, RE 163 PLUS
Серійний номер:	4769

Агрегат відповідає вимогам стосовно виконання директив 2011/65/EU, 2006/42/EG, 2004/108/EG та 2000/14/EG та був розроблений та виготовлений у відповідності із наступними стандартами:

EN ISO 12100-1, EN ISO 12100-2, EN 55014-1, EN 55014-2, EN 60335-1, EN 60335-2-79, EN 61000-3-2, EN 61000-3-3

Для визначення виміряного та гарантованого рівня потужності звуку були виконані процедури згідно директиви 2000/14/EG, додаток V, із застосуванням норми ISO 3744.

**Вимірний рівень потужності звуку**

RE 143	84,8 дБ (A) <sup>1)</sup>
	87,6 дБ (A) <sup>2)</sup>
	88,7 дБ (A) <sup>3)</sup>
RE 143 PLUS	90,5 дБ (A) <sup>1)</sup>
	91 дБ (A) <sup>4)</sup>
RE 163	86,6 дБ (A) <sup>1)</sup>
	87,6 дБ (A) <sup>5)</sup>
RE 163 PLUS	92,8 дБ (A) <sup>1)</sup>

**Гарантований рівень потужності звуку**

RE 143	86 дБ (A) <sup>1)</sup>
	89 дБ (A) <sup>2)</sup>
	90 дБ (A) <sup>3)</sup>
RE 143 PLUS	92 дБ (A)
RE 163	88 дБ (A) <sup>1)</sup>
	89 дБ (A) <sup>5)</sup>
RE 163 PLUS	94 дБ (A) <sup>1)</sup>

1) Модифікація 230 В / 50 Гц

2) Модифікація 220 В / 50 Гц

3) Модифікація 220 В / 60 Гц

4) Модифікація для Великобританії  
230 В / 50 Гц

5) Модифікація 230 В - 240 В / 50 Гц

Зберігання Технічної Документації:

ANDREAS STIHL AG & Co. KG  
ProduktzulassungРік виготовлення агрегату вказується  
на табличці агрегату CE.

Waiblingen, 01.08.2012

ANDREAS STIHL AG &amp; Co. KG

Ваш



Thomas Elsner

Керівник, менеджмент групи  
продуктів**Сертифікат якості**

Вся продукція виробництва компанії  
STIHL відповідають найвищим  
вимогам до якості.

Завдяки сертифікації, проведеної  
незалежною організацією, компанія  
STIHL отримала підтвердження того,  
що всі продукти компанії, що  
стосується розробки продукції,  
закупок матеріалів, виробництва,  
монтажу, документації та клієнтської  
служби відповідають суворим  
вимогам міжнародної норми ISO 9001  
для систем управління якістю.

## Spis treści

Wprowadzenie do niniejszej Instrukcji użytkownika	189	Wskazówki dotyczące napraw	219
Wskazówki dotyczące bezpieczeństwa i techniki pracy	189	Utylizacja	219
Kompletowanie urządzenia	195	EG Oświadczenie o zgodności ze strony producenta	219
Transport urządzenia	197	Certyfikat jakościowy	220
Zamontowanie, zdemontowanie lancy natryskowej	197		
Zamontowanie, zdemontowanie węża wysokociśnieniowego	198		
Organizacja zasilania wodnego	199		
Organizacja bezciśnieniowego zasilania wodnego	200		
Podłączenie urządzenia do sieci zasilania prądem elektrycznym	201		
Włączanie urządzenia	201		
Praca	202		
Domieszanie środka czyszczącego	203		
Wyłączanie urządzenia	205		
Przechowywanie urządzenia	206		
Wskazówki dotyczące przeglądów technicznych i konserwacji	207		
Obsługa techniczna	208		
Włączenie do eksploatacji po dłuższym okresie przechowywania	209		
Ograniczanie zużycia eksploatacyjnego i unikanie uszkodzeń	209		
Zasadnicze podzespoły urządzenia	211		
Dane techniczne	212		
Wyposażenie specjalne	215		
Usuwanie zakłóceń w pracy urządzenia	217		

## Szanowni klienci,

uprzejmie dziękujemy za to, że zdecydowaliście się Państwo na nabycie najwyższej jakości produktu firmy STIHL.

Niniejszy produkt powstał z zastosowaniem nowoczesnych procesów technologicznych oraz szerokiego spektrum przedsięwzięć mających na celu zapewnienie niezmiennie wysokiego poziomu jakości. Dołożyliśmy wszelkich starań, żebyście byli Państwo zadowoleni z zakupionego urządzenia i mogli nim bez przeszkód pracować.

Jeżeli macie Państwo pytania dotyczące Waszego urządzenia, to prosimy zwracać się z nimi do Waszego dystrybutora lub bezpośrednio do naszej spółki dystrybucyjnej.

Wasz



Hans Peter Stihl



**STIHL®**

Wszystki prawa dotyczące niniejszej Instrukcji użytkownika korzystają z ochrony prawnej. Wszystkie prawa dotyczące niniejszej Instrukcji użytkownika pozostają zastrzeżone, a szczególnie prawo do powielania, tłumaczenia oraz do elektronicznego przetwarzania danych.

## Wprowadzenie do niniejszej Instrukcji użytkownika

### Piktogramy

Wszystkie piktogramy, które zostały zamieszczone na urządzeniu, zostały objaśnione w niniejszej Instrukcji użytkownika.

### Oznaczenie akapitów



#### OSTRZEŻENIE

Ostrzeżenie przed zagrożeniem wypadkiem lub odniesieniem obrażeń przez osoby oraz przed ciężkimi szkodami na rzeczach.



#### WSKAZÓWKA

Ostrzeżenie przed uszkodzeniem urządzenia lub jego poszczególnych podzespołów.

### Rozwój techniczny

Firma STIHL prowadzi stałe prace nad dalszym rozwojem technicznym wszystkich maszyn i urządzeń; dlatego zastrzega się prawo do wprowadzania zmian zakresu dostawy w przedmiocie formy, techniki oraz wyposażenia.

W związku z powyższym wyklucza się prawo do zgłaszania roszczeń na podstawie informacji oraz ilustracji zamieszczonych w niniejszej Instrukcji użytkownika.

## Wskazówki dotyczące bezpieczeństwa i techniki pracy



Podczas pracy powyższym urządzeniem należy stosować szczególne środki ostrożności, gdyż prace te są wykonywane z zastosowaniem prądu.



Przed pierwszym użyciem urządzenia należy dokładnie przeczytać całą instrukcję użytkownika i starannie przechowywać ją w celu późniejszego użycia. Zlekceważenie zasad bezpieczeństwa podanych w instrukcji użytkownika może spowodować utratę życia.



#### OSTRZEŻENIE

- Osobom niepełnoletnim nie wolno pracować myjką wysokociśnieniową – wyjątek stanowią młodociani powyżej lat 16, którzy pobierają pod nadzorem nauk zawodu.
- Należy obserwować i nadzorować dzieci w celu stwierdzenia, czy nie bawią się urządzeniem.

- Powyższe urządzenie można udostępnić bądź wypożyczyć tylko tym osobom, które są zaznajomione z tym modelem i umieją się nim posługiwać – wraz z maszyną należy zawsze wręczyć użytkownikowi instrukcję użytkownika.
- Nie należy pracować urządzeniem mechanicznym jeżeli na stanowisku pracy znajdują się osoby, które nie posiadają odzieży ochronnej.
- Przed wszystkimi pracami przy urządzeniu takimi jak np. czyszczenie, obsługa techniczna, wymiana podzespołów – **należy wyjąć wtyczkę z gniazda sieciowego!**

Należy stosować się do lokalnych przepisów dotyczących bezpieczeństwa pracy (BHP) opracowanych przez np. stowarzyszenia branżowe, zakłady ubezpieczeń społecznych, instytucje bezpieczeństwa pracy i inne.

Jeżeli urządzenie nie będzie przez dłuższy czas użytkowane, to należy je tak odstawić, żeby nie stanowiło dla nikogo zagrożenia. Zabezpieczyć urządzenie przed użyciem przez osoby nieupoważnione, wyjąć wtyczkę z gniazda sieciowego.

Osoby, które w związku z ograniczeniami natury fizycznej, sensorycznej czy zdolności umysłowej nie są w stanie obsługiwać urządzenia, mogą pracować urządzeniem tylko pod nadzorem, lub wykonując zalecenia osoby odpowiedzialnej.

Użytkownik urządzenia ponosi odpowiedzialność za spowodowanie wypadku lub wywołanie zagrożenia w stosunku do innych osób oraz ich majątku.

Kto zamierza po raz pierwszy podjąć pracę przy pomocy myjni wysokociśnieniowej powinien: poprosić sprzedawcę lub inną osobę dysponującą odpowiednią wiedzą o zademonstrowanie bezpiecznego sposobu posługiwania się tym urządzeniem.

W niektórych krajach czas eksploatacji urządzeń emitujących hałas może zostać ograniczony przepisami komunalnymi. Należy stosować się do przepisów lokalnych.

Przed każdym rozpoczęciem pracy należy sprawdzić, czy urządzenie znajduje się w przepisowym stanie technicznym. Szczególną uwagę należy zwracać na przewód zasilania energią, wtyk przyłącza sieciowego, wąż wysokociśnieniowy, urządzenie natryskowe i urządzenia zabezpieczające.

Nigdy nie należy pracować z uszkodzonym wężem wysokociśnieniowym – należy go natychmiast wymienić.

Urządzenie można włączyć do eksploatacji tylko wtedy, gdy wszystkie jego podzespoły pozostają w stanie nieuszkodzonym.

Wąż wysokociśnieniowy nie może być najeżdżany, ciągnięty, łamany lub skręcany.

Nie należy posługiwać się wężem wysokociśnieniowym ani przewodem zasilającym do ciągnięcia lub transportowania urządzenia.

Wąż wysokociśnieniowy musi być dozwolony do eksploatacji w warunkach dozwolonego ciśnienia roboczego wytwarzanego przez urządzenie.

Dozwolone, nadmiarowe ciśnienie robocze, najwyższa dozwolona temperatura oraz data produkcji zostały wydrukowane na zewnętrznym płaszczu węża wysokociśnieniowego. Na armaturach podano dozwolone ciśnienie oraz datę produkcji.

### **Wyposażenie dodatkowe i części zamienne**

---



#### **OSTRZEŻENIE**

- Węże wysokociśnieniowe, armatury oraz złącza posiadają zasadnicze znaczenie dla bezpieczeństwa eksploatacyjnego urządzenia. Należy stosować węże wysokociśnieniowe, armatury, złącza i inne elementy wyposażenia, które zostały dozwolone przez firmę STIHL do eksploatacji przy powyższych urządzeniach lub podzespoły technicznie i jakościowo równorzędne. W razie wątpliwości prosimy zwracać się z pytaniami do autoryzowanego dealera. Stosować

wyłącznie osprzęt najwyższej jakości. W przeciwnym razie może to prowadzić do zagrożenia wystąpieniem wypadków przy pracy lub do uszkodzenia urządzenia.

- Firma STIHL zaleca stosowanie oryginalnych części zamiennych i wyposażenia dodatkowego. Właściwości powyższych części zamiennych zostały w optymalny sposób dostosowane do powyższego produktu oraz wymagań określonych przez użytkownika.

Nie należy podejmować żadnych zmian konstrukcyjnych przy urządzeniu – w przeciwnym razie można spowodować zagrożenie bezpieczeństwa pracy. Firma STIHL wyklucza swoją odpowiedzialność za szkody na osobach lub na rzeczach, które powstaną w wyniku stosowania niedozwolonych przystawek.

### **Sprawność fizyczna operatora urządzenia**

---

Kto pracuje urządzeniem mechanicznym musi być wypoczęty, zdrowy i w dobrej kondycji fizycznej. Jeżeli ze względów zdrowotnych osoba, która ma obsługiwać maszynę nie może wykonywać robót związanych z obciążeniami fizycznymi, to powinna się ona zwrócić do swojego lekarza z zapytaniem czy może wykonywać ten rodzaj pracy.

Nie wolno pracować urządzeniem mechanicznym po spożyciu alkoholu, medykamentów, które osłabiają zdolność reagowania lub narkotyków.



## Możliwości zastosowania

Myjka wysokociśnieniowa znajduje zastosowanie przy myciu pojazdów, maszyn, zbiorników, fasad, budynków inwentarskich oraz przy usuwaniu rdzy, przy którym nie występuje kurz i iskrzenie.

Stosowanie urządzenia do innych celów jest niedozwolone i może prowadzić do wystąpienia wypadków lub uszkodzenia maszyny.

## Odzież i wyposażenie

Należy nosić obuwie z podeszwami o dobrej przyczepności.



Należy nosić okulary ochronne i odzież ochronną. W celu uniknięcia ryzyka kontuzji przy przypadkowym kontakcie ze strumieniem cieczy pod wysokim ciśnieniem firma STIHL zaleca stosowanie ubrania ochronnego.

## Transport urządzenia

Dla bezpiecznego transportowania urządzenia samochodami należy przemocować je taśmami w sposób uniemożliwiający przesuwanie i przewrócenie.

Jeżeli urządzenie ma być transportowane w temperaturze około lub poniżej 0 °C (32 °F), zaleca się zalanie (napełnienie) go płynem

zabezpieczającym przed zamarzaniem, patrz rozdział "Przechowywanie urządzenia".

## Środki czyszczące

### ! OSTRZEŻENIE

- Urządzenie zostało skonstruowane w taki sposób, żeby można było stosować w nim do mycia środki czyszczące zalecane przez producenta.
- Stosować do czyszczenia tylko takie środki czyszczące, które zostały dozwolone do stosowania ich przy myciu myjką wysokociśnieniową. Zastosowanie niewłaściwego środka czyszczącego lub innych chemikaliów może prowadzić do zagrożenia dla zdrowia, do uszkodzenia urządzenia oraz do uszkodzenia obiektu, który ma być poddany czyszczeniu. W razie wątpliwości prosimy zwracać się z pytaniami do autoryzowanego dealera.
- Środek czyszczący należy zawsze stosować w przepisowym stężeniu – należy stosować się także do wskazówek dotyczących przepisowego dozowania środka czyszczącego.
- Środki czyszczące mogą zawierać substancje niebezpieczne dla zdrowia (trujące, żrące, drażniące), a także substancje łatwopalne lub łatwo zapalne. Jeżeli nastąpił kontakt środka czyszczącego z oczami lub skórą, to należy je natychmiast spłukać dużą ilością

czystej wody. W razie połknięcia środka należy natychmiast zgłosić się do lekarza. **Należy stosować się do zaleceń zawartych w kartach charakterystyki substancji niebezpiecznych dołączonych przez producenta!**

## Przed rozpoczęciem pracy



Nie należy podłączać urządzenia bezpośrednio do sieci wodociągowej wody pitnej.

Myjkę wysokociśnieniową można podłączyć do sieci wodociągowej wody pitnej tylko za pośrednictwem zaworu zwrotnego – "Wyposażenie specjalne".

### ! OSTRZEŻENIE

- Jeżeli woda pitna przepłynęła przez zawór zwrotny, to nie będzie spełniała warunków przewidzianych dla wody pitnej i nie będzie traktowana jako woda pitna.

Nie należy eksploatować urządzenia z zanieczyszczoną wodą.

Jeżeli zaistnieje zagrożenie, że może wystąpić zanieczyszczona woda (np. zapiaszczona) należy zastosować odpowiedni filtr.

## Sprawdzanie myjki wysokociśnieniowej

### OSTRZEŻENIE

- Urządzenie mechaniczne można eksploatować tylko wtedy, jeżeli znajduje się ono w prawidłowym stanie technicznym – **niebezpieczeństwo wypadku!**
- Główny przełącznik urządzenia musi się łatwo przemieszczać do pozycji 0
- Główny przełącznik urządzenia musi się znajdować w pozycji 0
- Sprawdzić, czy wąż wysokociśnieniowy, urządzenie natryskowe oraz urządzenia zabezpieczające nie są uszkodzone
- Urządzenie natryskowe oraz wąż wysokociśnieniowy muszą się znajdować w nienagannym stanie technicznym (czystość, łatwość poruszania), prawidłowy montaż
- W celu pewnego prowadzenia, uchwyty urządzenia muszą być czyste i suche a także wolne od oleju i innych zanieczyszczeń
- Nie należy podejmować żadnych zmian konstrukcyjnych przy elementach manipulacyjnych czy urządzeniach zabezpieczających

## Przyłącze elektryczne

### OSTRZEŻENIE

W celu uniknięcia porażenia prądem należy ustalić czy:

- Wartości napięcia oraz częstotliwości urządzenia (patrz tabliczka znamionowa) są zgodne z wartościami napięcia oraz częstotliwości sieci zasilania
- Stan techniczny przewodu zasilania sieciowego, gniazda sieciowego oraz przedłużeń przewodu zasilania napięciem jest zadowalający. Nie są niesprawne (uszkodzone) przewody, złącza, wtyki lub przewody zasilające nie odpowiadające przepisom, nie mogą być użytkowane
- Stosować podłączenie elektryczne tylko do prawidłowo zainstalowanego gniazda wtykowego
- Izolacja przyłącza i przedłużeń przewodu zasilania sieciowego, wtyczka i złącze muszą się znajdować w nienagannym stanie technicznym
- Nie należy nigdy chwycić wilgotnymi rękami wtyczki przewodu zasilania sieciowego, przewodu zasilania oraz jego przedłużenia, a także połączeń elektrycznych.

### OSTRZEŻENIE

Należy prawidłowo wyłożyć przewód zasilania napięciem oraz jego przedłużenia:

- Należy przestrzegać minimalnych przekrojów poszczególnych przewodów – patrz rozdział "Podłączenie urządzenia do zasilania sieciowego"
- Przewody zasilania urządzenia napięciem należy wyłożyć w taki sposób, żeby nie zostały uszkodzone, a także nie stanowiły dla nikogo zagrożenia – **niebezpieczeństwo potknięcia!**
- Stosowanie nieprawidłowych przedłużeń przewodów może być niebezpieczne. Należy stosować wyłącznie takie przedłużenia, które są dozwolone do stosowania na zewnątrz. Przewody te muszą być odpowiednio oznakowane oraz posiadać wystarczający przekrój zewnętrzny.
- Wtyk oraz złącze przedłużenia przewodu muszą być wodoszczelne i nie mogą być wyłożone w wodzie
- Zaleca się prowadzenie złącza wtykowego np. poprzez zastosowanie bębna nawojowego minimum 60 mm ponad powierzchnią podłoża
- Nie przeciągać przewodu po krawędziach, a także po spiczastych czy ostrych przedmiotach
- Nie zginać przewodu w drzwiach czy oknach

- Przy splątaniu przewodu – wyjąć wtyczkę z gniazda sieciowego i uporządkować przewód
- W celu uniknięcia wybuchu pożaru wskutek przegrzania należy odwinąć cały przewód zasilania energią elektryczną z bębna nawojowego.

### Podczas pracy

#### OSTRZEŻENIE

- Nie należy nigdy zasysać cieczy zawierających rozpuszczalniki lub nierozcieńczone kwasy a także rozpuszczalników (jak np.: benzyny, oleju opałowego, rozcieńczalników do farb lub acetonu). Powyższe środki powodują uszkodzenia materiałów zastosowanych do budowy urządzenia. Mgła powstająca przy natrykiwaniu mgławicowym jest łatwozapalna, wybuchowa oraz trująca.



W razie stwierdzenia uszkodzenia przewodu zasilania napięciem należy natychmiast wyjąć wtyczkę z gniazda sieciowego – **zagrożenie dla życia wskutek porażenia prądem!**



Nie spryskiwać strumieniem wody pod wysokim ciśnieniem lub wodą z węża samego urządzenia ani innych urządzeń elektrycznych – **niebezpieczeństwo powstania zwarcia w instalacji!**



Nie spryskiwać strumieniem wody pod wysokim ciśnieniem lub wodą z węża urządzeń elektrycznych, przyłączy lub przewodów pod napięciem – **niebezpieczeństwo powstania zwarcia w instalacji!**



Osobie obsługującej urządzenie nie wolno kierować strumienia cieczy na siebie lub na inne osoby. Nie należy tego także czynić w celu oczyszczenia odzieży lub butów – **niebezpieczeństwo odniesienia obrażeń!**

Zawsze wybierać do uruchamiania pewne i bezpieczne stanowisko.

Ostrożnie na śliskich oraz mokrych powierzchniach, na śniegu, na pochyłościach i na nierównym terenie. – **niebezpieczeństwo poślizgnięcia!**

Myjkę wysokociśnieniową należy ustawić w pozycji możliwie najbardziej oddalonej od czyszczonego obiektu.

Urządzenie należy eksploatować wyłącznie w pozycji stojącej. Nie przykrywać pracującego urządzenia, zwracać uwagę na wystarczającą wentylację silnika.

Nie kierować strumienia wody pod wysokim ciśnieniem na zwierzęta.

Nie kierować strumienia wody pod wysokim ciśnieniem na stanowiska, na których nie ma dobrej widoczności.

Z miejsca pracy urządzenia należy zabrać dzieci, zwierzęta oraz osoby postronne.

Podczas czyszczenia, żadne niebezpieczne substancje z czyszczonego obiektu (np. azbest, olej) nie mogą przedostawać się do środowiska naturalnego. Należy bezwzględnie stosować się do odpowiednich wytycznych regulujących zagadnienia ochrony środowiska naturalnego!

Nie należy używać wysokociśnieniowego strumienia cieczy lub pary do obróbki powierzchni azbestowo-cementowych. Poza zanieczyszczeniami mogą przy tym także zostać uwolnione włókna azbestu, niebezpieczne dla dróg oddechowych. Szczególne niebezpieczeństwo zagraża zwłaszcza po wyschnięciu oczyszczonej powierzchni.

Delikatnych elementów wykonanych z gumy, surowców tekstylnych itp. Nie należy czyścić stosując okrągły profil strumienia, na przykład stosując dyszę rotacyjną. W celu uniknięcia uszkodzenia czyszczonej powierzchni należy podczas czyszczenia zwracać uwagę na zachowanie właściwego

odstępu pomiędzy dyszą wysokociśnieniową a czyszczonym obiektem.

Dźwignia pistoletu natryskowego musi się swobodnie poruszać i po jej zwolnieniu samoczynnie przemieszczać do pozycji wyjściowej.

W celu bezpiecznego zamortyzowania szarpnięcia wstecznego, a w przypadku urządzeń natryskowych z ugiętą lancą, także występującego tam momentu obrotowego, należy mocno trzymać urządzenie natryskowe obydwojema rękami.

Nie należy uszkodzić przewodu zasilania energią poprzez najeżdżanie, zgniatanie, ciągnięcie, należy go także chronić przed przegrzaniem oraz kontaktem z olejem.

Przewód zasilający nie może być spryskiwany strumieniem wody pod ciśnieniem.

Jeżeli urządzenie mechaniczne zostało poddane ponadnormatywnym obciążeniom mechanicznym (np. wskutek stosowania nadmiernej siły, uderzenia lub upadku), to przed ponownym uruchomieniem należy dokładnie sprawdzić stan bezpieczeństwa eksploatacyjnego maszyny – patrz także rozdział "Przed rozpoczęciem pracy". Szczególnie dokładnie należy zwrócić uwagę na sprawność funkcjonalną urządzeń zabezpieczających. Nie należy w żadnym wypadku pracować urządzeniem mechanicznym, którego stan bezpieczeństwa eksploatacyjnego nie pozostaje bez zastrzeżeń. W razie wątpliwości należy się zwrócić do autoryzowanego dealera.

Przed pozostawieniem urządzenia: wyłączyć silnik maszyny – wyjąć wtyczkę z gniazda sieciowego.

### Urządzenie zabezpieczające

Ciśnienie, którego wartość przekroczy dozwoloną wysokość, zostaje w momencie aktywacji urządzenia zabezpieczającego, skierowane poprzez zawór nadmiarowy do sekcji zasysania w pompie wysokociśnieniowej. Urządzenie zabezpieczające zostało wyregulowane fabrycznie i regulacja ta nie może być zmieniana.

### Po zakończeniu pracy

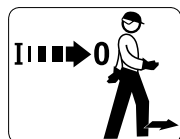

Przed opuszczeniem urządzenia należy je wyłączyć!

- Wyjąć wtyczkę z gniazda sieciowego
- Odcłóczyć wąż dopływu wody od urządzenia i od sieci wodociągowej

Nie wyjmować wtyczki z gniazda zasilania sieciowego poprzez ciągnięcie za przewód zasilający – należy zawsze uchwycić za samą wtyczkę.

### Obsługa techniczna i naprawy

#### ! OSTRZEŻENIE



Przed rozpoczęciem wszystkich robót przy urządzeniu: wyjąć wtyczkę z gniazda sieciowego.

- Należy stosować wyłącznie kwalifikowane części zamienne. W przeciwnym razie może to prowadzić do zagrożenia wystąpieniem wypadków przy pracy lub do uszkodzenia urządzenia. W razie wątpliwości prosimy zwracać się z pytaniami do autoryzowanego dealera.
- W celu uniknięcia zagrożeń, roboty prowadzone przy urządzeniu (np. wymiana przewodu zasilania sieciowego) mogą być wykonywane wyłącznie przez autoryzowanych elektrotechników.

Podzespoły wykonane z tworzyw sztucznych należy czyścić stosując do tego ścierkę. Stosowanie ostrych środków czyszczących może doprowadzić do uszkodzenia tworzywa.

Jeżeli zachodzi potrzeba, oczyścić szczeliny cyrkulacji powietrza chłodzącego w obudowie silnika.

Należy regularnie wykonywać czynności obsługi technicznej. Wykonywać należy tylko te czynności obsługi okresowej i naprawy, które zostały opisane w instrukcji użytkownika. Wykonanie wszystkich innych robót należy zlecić autoryzowanemu dealerowi.

Firma STIHL zaleca stosowanie wyłącznie oryginalnych części zamiennych. Ich właściwości zostały w optymalny sposób dostosowane do produktu oraz do wymagań stawianych przez użytkownika.

Firma STIHL radzi wykonywanie czynności konserwacyjnych i napraw wyłącznie przez autoryzowanego dealera STIHL. Autoryzowanym dealerom STIHL umożliwia się regularny udział w szkoleniach oraz udostępnia informacje techniczne.

## Kompletowanie urządzenia

Przed pierwszym uruchomieniem należy zamontować różne elementy wyposażenia.

### Mocowanie pistoletu natryskowego

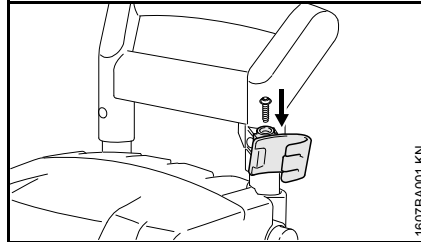

- górny uchwyt wsunąć w mocowanie rękojeści i przykręcić śrubą

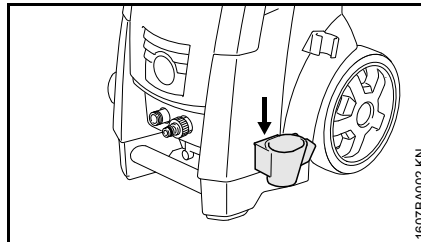

- dolny uchwyt wsunąć w mocowanie obudowy – aż do zaryglowania

### Króciec przyłącza dopływu wody

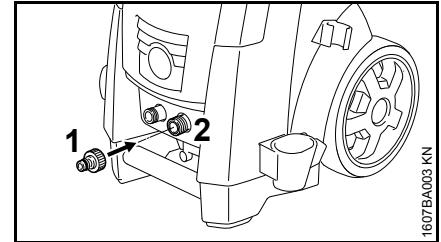

- przykręcić króciec przyłącza (1) dopływu wody (2) i dokręcić ręką

### Uchwyt kasety na wąż płaski

Kaseta na wąż płaski w wybranych krajach należy do zakresu dostawy lub jest dostępna jako wyposażenie dodatkowe.

Uchwyty kasety na wąż płaski ciśnieniowej we wszystkich wersjach znajdują się w zestawie i w razie potrzeby można je zamontować.

### Montaż uchwytów w wersjach z kasetą na wąż płaski w zestawie

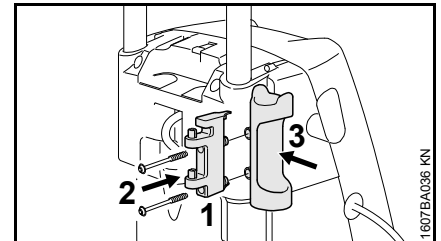

- uchwyt kasety na wąż płaski (1) przykręcić dołączonymi śrubami (2) do uchwytu pistoletu natryskowego (3)

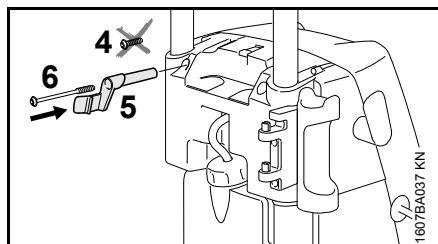

- wykręcić śrubę (4)
- haczyk ryglujący kasety na wąż płaski (5) przykręcić dołączoną śrubą (6)

### Montaż uchwytów w wersjach bez kasety na wąż płaski w zestawie

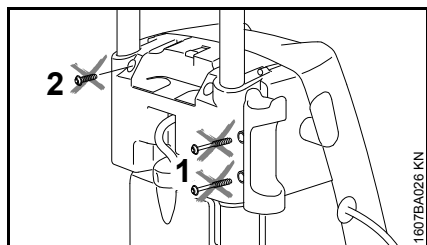

- wykręcić śruby (1) z uchwytu pistoletu natryskowego
- wykręcić śrubę (2)

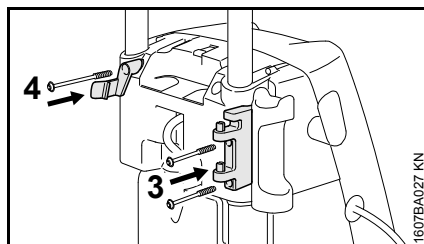

- uchwyt kasety na wąż płaski przykręcić dołączonymi śrubami (3)
- haczyk ryglujący kasety na wąż płaski przykręcić dołączoną śrubę (4)

### RE 143, RE 163

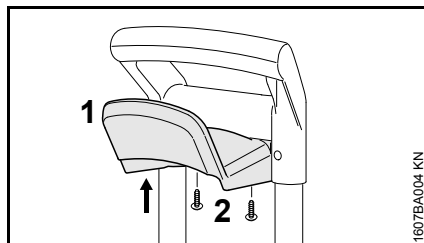

- uchwyt (1) węża wysokociśnieniowego umieścić na dole rękojeści i przykręcić śrubami (2)

### RE 143 PLUS, RE 163 PLUS

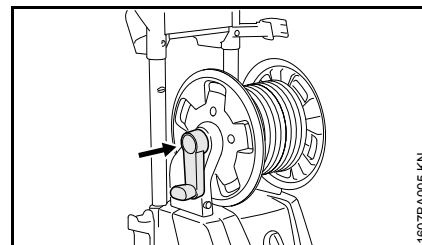

- wsunąć korbkę w bęben nawojowy węża – aż do zaryglowania

## Transport urządzenia

### Rękojeść o zmiennej wysokości

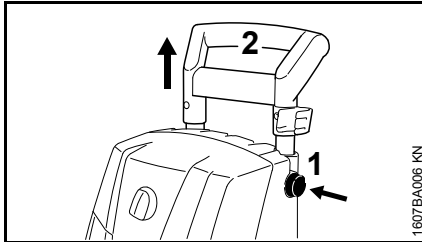

- w celu zmiany wysokości należy wcisnąć przycisk (1) i wyciągnąć rękojeść (2) aż do oporu w kierunku do góry
- zwolnić przycisk i jeszcze raz pociągnąć / przesunąć rękojeść aż nastąpi zaryglowanie szyn teleskopowych

### Uchwyt transportowy

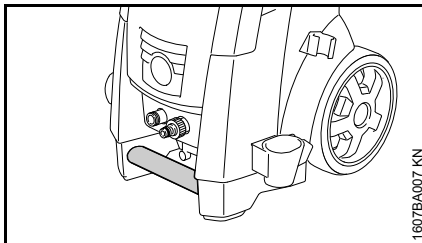

Urządzenie można przenosić za uchwyt transportowy.

## Zamontowanie, zdemontowanie lancy natryskowej

### Lanca natryskowa

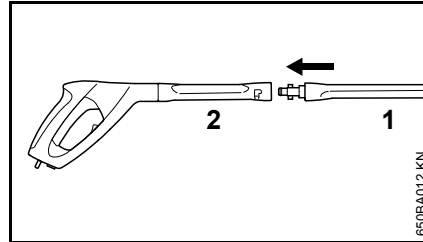

- wsunąć lancę natryskową (1) do wpustu w pistolecie natryskowym (2), obrócić o 90° i zaryglować

### Wymontowanie

- wsunąć lancę natryskową (1) do wpustu w pistolecie natryskowym (2), obrócić o 90° i wyjąć z wpustu

### Dysza

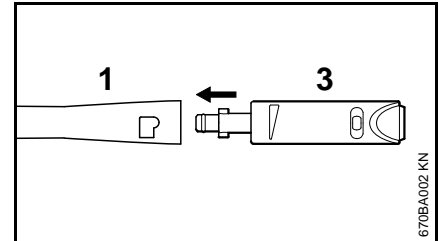

- dyszę (3) wsunąć w mocowanie lancy natryskowej (1)
- przytrzymać wciśniętą dyszę (3) i w celu zablokowania obrócić o 90°

### Wymontowanie

- wcisnąć dyszę (3) w mocowanie i w celu odblokowania obrócić o 90°

## Zamontowanie, zdemontowanie węża wysokociśnieniowego

RE 143, RE 163

### Zamontowanie węża wysokociśnieniowego

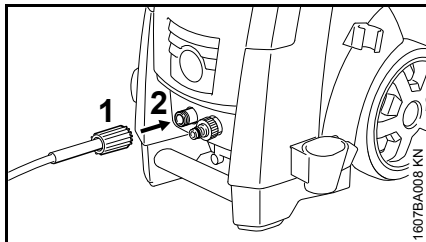

- założyć wąż wysokociśnieniowy na króciec przyłącza (2)
- założyć nakrętkę kołpakową (1), a następnie nakręcić ją i dokręcić siłą dłoni

### Demontowanie węża wysokociśnieniowego

- odkręcić nakrętkę kołpakową (1)
- ściągnąć wąż wysokociśnieniowy z krócca przyłącza (2)

RE 143 PLUS, RE 163 PLUS

Wąż wysokociśnieniowy jest już podłączony.

### Demontowanie węża wysokociśnieniowego

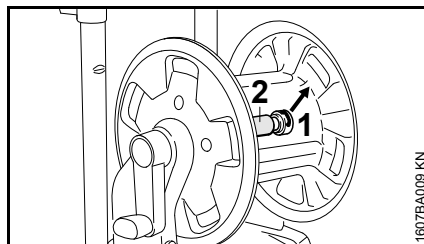

- wyjąć klamrę sprężynową (1) i ściągnąć wąż wysokociśnieniowy (2) z krócca przyłącza

### Zamontowanie węża wysokociśnieniowego

- założyć wąż wysokociśnieniowy na króciec przyłącza (2) bębna nawojowego
- włożyć klamrę sprężynową (1) do krócca przyłącza

### Zamontowanie węża wysokociśnieniowego do pistoletu natryskowego

#### Zamontowanie

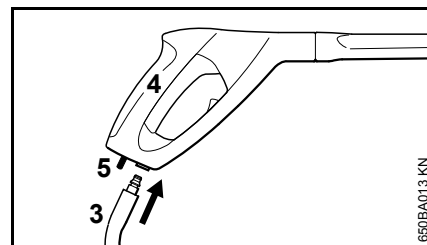

- wsunąć króciec przyłącza węża wysokociśnieniowego (3) aż do zaryglowania do wpustu w pistolecie natryskowym (4)

#### Wymontowanie

- wcisnąć dźwignię ryglowania (5) i wyjąć wąż wysokociśnieniowy (3) z wpustu w pistolecie natryskowym

### Przedłużenie węża wysokociśnieniowego

Zasadniczo należy zawsze stosować wyłącznie jedno przedłużenie węża wysokociśnieniowego – patrz rozdział "Wyposażenie specjalne"



## Organizacja zasilania wodnego

Urządzenie może być także zasilane wodą z otwartych akwenów, cystern, zbiorników itp. – patrz także rozdział "Organizacja bezciśnieniowego zasilania wodnego".

Przed podłączeniem do urządzenia przepłukać krótko wodą wąż dopływu wody. Ma to na celu uniknięcie przedostania się piasku lub cząstek innych zanieczyszczeń do wnętrza urządzenia.

### Podłączanie węża

- Podłączyć wąż (średnica 1/2", długość minimum 10 m, ma to na celu zamortyzowanie impulsów ciśnienia. Maksymalna długość 25 m)

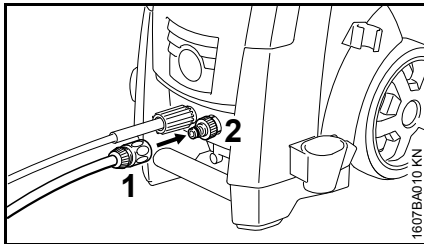

- nasunąć złącze (1) na przyłączyce węża (2)
- otworzyć zawór odcinający dopływ wody

### Podłączanie\* węża płaskiego

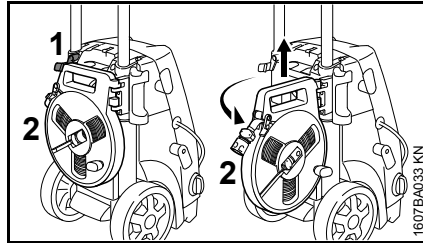

- Nacisnąć haczyk ryglujący (1) i wysunąć kasetę (2)
- wyjąć kasetę (2) do góry z uchwytu

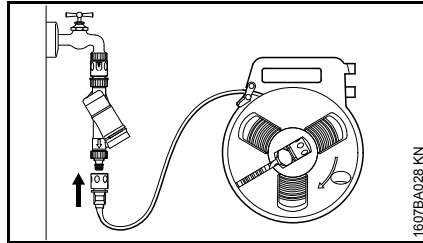

- podłączyć wąż płaski do zaworu wody

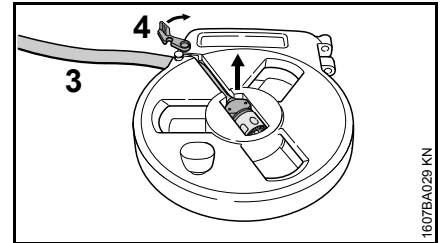

- rozwinąć do końca wąż płaski (3) z kasety
- otworzyć blokadę (4) i wyjąć koniec węża ze złączem
- wąż płaski rozłożyć równo bez załamania i pętli

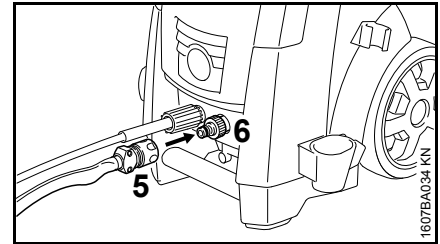

- nasunąć złącze (5) na przyłączyce węża (6)
- otworzyć zawór odcinający dopływ wody

\* w wybranych krajach należy do zakresu dostawy lub jest dostępna jako wyposażenie dodatkowe

## Podłączenie do sieci wodociągowej wody pitnej

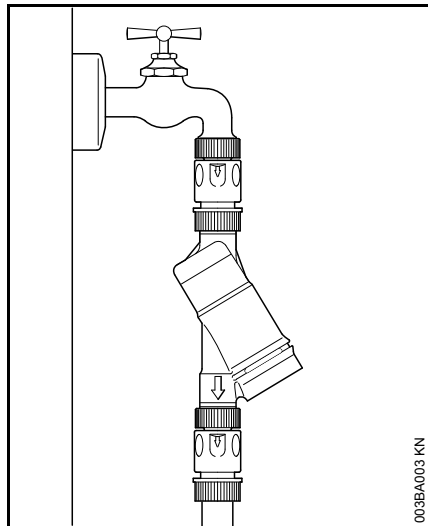

Przy podłączaniu do sieci wodociągowej wody pitnej, pomiędzy zaworem odcinającym dopływ wody a węzem należy zainstalować zawór zwrotny zgodny z normą IEC/EN 60335-2-79.

Jeżeli woda pitna przepłynęła przez zawór zwrotny, to nie będzie spełniała warunków przewidzianych dla wody pitnej i nie będzie traktowana jako woda pitna.

Należy stosować się do przepisów lokalnych przedsiębiorstw zaopatrzenia ludności w wodę mających na celu zapobieganie powrotnego przepływu wody z myjni wysokociśnieniowych do sieci wodociągowej wody pitnej.

## Organizacja bezciśnieniowego zasilania wodnego

Myjka wysokociśnieniowa może być eksploatowana w trybie samoczynnego zasysania tylko wtedy, jeżeli zostanie do tego zespół zasysający (wyposażenie specjalne).



### WSKAZÓWKA

Zasadniczo zaleca się ciągłe stosowanie filtra wodnego.

- podłączyć urządzenie do ciśnieniowej sieci wodociągowej zgodnie z niniejszą instrukcją użytkowania i uruchomić je przez krótką chwilę
- wyłączyć urządzenie
- pistolet natryskowy odłączyć od węża wysokociśnieniowego
- odłączyć złącze węża od przyłącza wodnego
- Przy pomocy elementu przyłącza podłączyć zrealizowany w ramach dostawy zestaw zasysania wody do przyłącza wodnego.

Należy bezwzględnie zastosować element przyłącza zrealizowany w ramach dostawy urządzenia. Realizowane seryjnie z myjką wysokociśnieniową złącza węża nie są szczelne podczas pracy urządzenia w trybie zasysania i nie nadają się do zasysania wody.

- Napełnić wąż zasysania wody i zanurzyć dzwon ssący węża w zbiorniku wodnym – **nie należy używać zanieczyszczonej wody**

- Wąż wysokociśnieniowy trzymać ręką w dół
- Włączanie urządzenia
- odczekać, aż z przyłącza węża wysokociśnieniowego popłynie równomierny strumień wody
- wyłączyć urządzenie
- podłączyć pistolet natryskowy
- włączyć urządzenie przy otwartej przepustnicy pistoletu natryskowego
- kilkakrotnie krótko otworzyć przepustnicę pistoletu natryskowego w celu szybkiego odpowietrzenia urządzenia natryskowego

## Podłączenie urządzenia do sieci zasilania prądem elektrycznym

Wartości napięcia oraz częstotliwości urządzenia (patrz tabliczka znamionowa) są zgodne z wartościami napięcia oraz częstotliwości sieci zasilania

Wartość minimalna zabezpieczenia przyłącza sieciowego musi odpowiadać wartości podanej w rozdziale "Dane techniczne" – patrz rozdział "Dane techniczne".

Urządzenie musi zostać podłączone do źródła zasilania prądem przez wyłącznik ochronny różnicowo-prądowy tak, żeby nastąpiło odcięcie prądu w sytuacji, w której wartość napięcia odprowadzanego do ziemi przekroczy 30 mA przy 30 ms.

Przyłącze sieciowe musi spełniać wymagania IEC 60364-1 a także lokalnych przepisów obowiązujących w miejscu użytkowania urządzenia.

Wahania napięcia występujące podczas włączania urządzenia mogą przy niekorzystnej charakterystyce sieciowej (wysoka impedancja) wywrzeć niekorzystny wpływ na podłączone urządzenia. Przy impedancji sieciowej mniejszej niż 0,15 Ohm nie należy oczekiwać żadnych zakłóceń.

Przedłużenie przewodu zasilania energią elektryczną musi posiadać minimalny przekrój poprzeczny, który jest zależny od napięcia sieciowego oraz długości przewodu zasilania.

**Długość przewodu zasilania energią**    **Minimalny przekrój poprzeczny**

**220 V – 240 V:**

do 20 m	1,5 mm <sup>2</sup>
20 m do 50 m	2,5 mm <sup>2</sup>

### Podłączenie do sieci

Przed podłączeniem do sieci zasilania napięciem należy sprawdzić, czy urządzenie zostało wyłączone – patrz rozdział "Wyłączanie urządzenia"

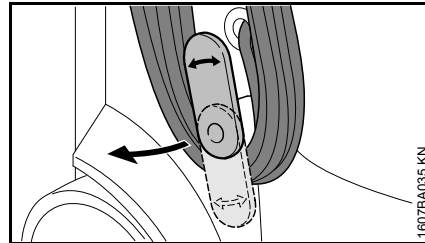

- dolny uchwyt obrócić do góry i zdjąć przewód zasilania sieciowego
- Wtyczkę przewodu zasilania sieciowego lub wtyczkę przedłużenia przewodu włożyć do przepisowo zainstalowanego gniazda sieciowego.

## Włączanie urządzenia

- otworzyć zawór odcinający dopływ wody



### WSKAZÓWKA

Urządzenie można uruchamiać wyłącznie przy podłączonym węźle dopływu wody oraz otwartym zaworze odcinającym dopływ wody. W przeciwnym razie wystąpi niedobór wody, który może prowadzić do uszkodzenia urządzenia.

- całkowicie odwinąć wąż wysokociśnieniowy

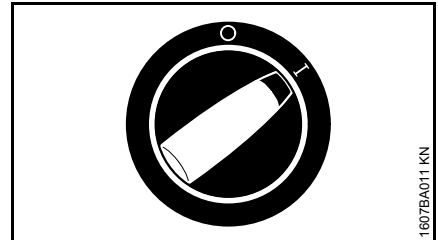

- obrócić pokrętko głównego przełącznika do pozycji I – urządzenie pozostaje teraz w trybie gotowości (standby)

## Praca

### Otworzyć przepustnicę pistoletu natryskowego

- Zwrócić pistolet natryskowy w kierunku przedmiotu, który ma być czyszczony – **niegdym w kierunku osób!**
- Podczas uruchamiania urządzenia należy zwrócić dyszę rotacyjną w kierunku do dołu

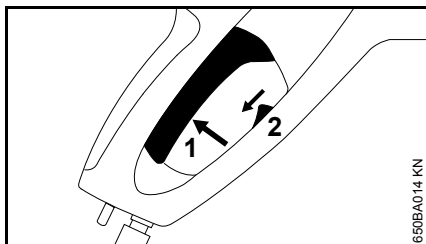

- Przesunąć dźwignię zabezpieczenia (2) w kierunku wskazanym przez strzałkę – dźwignia (1) zostaje odryglowana
- Wcisnąć do końca dźwignię (1)

Po zwolnieniu dźwigni silnik zostanie wyłączony.

### Eksploatacja w trybie gotowości (standby)



#### WSKAZÓWKA

Urządzenie może znajdować się w trybie gotowości (standby) maksymalnie przez 5 min. Przy przerwach w pracy trwających powyżej 5 min, podczas

przerw w pracy lub jeżeli urządzenie zostanie pozostawione bez dozoru, należy wyłączyć je przełącznikiem znajdującym się na urządzeniu – patrz rozdział "Wyłączanie urządzenia".

### Wąż wysokociśnieniowy



#### WSKAZÓWKA

Wąż wysokociśnieniowy nie może być łamany ani nie może tworzyć pętli.

Nie należy stawiać na wężu wysokociśnieniowym żadnych ciężkich przedmiotów ani najechać go pojazdami.

### Regulacja ciśnienia / intensywności przepływu

Na poziomie pompy wysokociśnieniowej można regulować wartość ciśnienia roboczego oraz intensywność przepływu wody dla celów długoterminowego dostosowania regulacji urządzenia do wymagań związanych z zadaniem, które ma zostać wykonane.

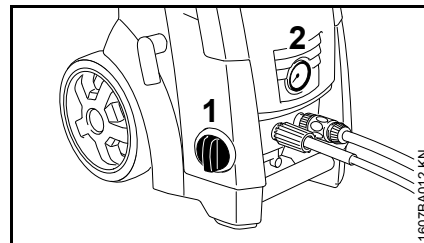

- Obrócić pokrętko (1) w kierunku zgodnym z ruchem wskazówek zegara, by zwiększyć ciśnienie robocze i ilość wody
- Obrócić pokrętko (1) w kierunku odwrotnym do ruchu wskazówek zegara, by zmniejszyć ciśnienie robocze i ilość wody
- Manometr (2) wskazuje wartość ciśnienia w pompie wysokociśnieniowej

### Dysze

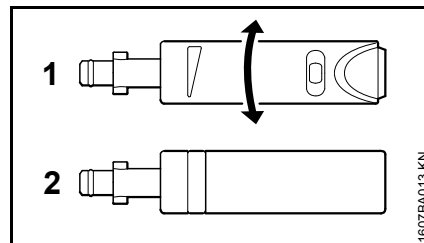

#### Flachstrahldüse (1)

Wartość ciśnienia roboczego może być regulowana bezstopniowo z poziomu dyszy.

Kąt strumienia 15°, maksymalny efekt zostaje uzyskany z odległości około 7 cm.

- Obracać pierścieniem nastawczym

## Dysza rotacyjna (2)

Dysza o strumieniu obrotowym do usuwania uporczywych zanieczyszczeń z twardych powierzchni zewnętrznych. Maksymalny efekt zostaje uzyskany z odległości około 10 cm.

Urządzenie natryskowe może być także stosowane bez dysz w trybie niskociśnieniowym, np. do płukania z zastosowaniem dużej ilości wody.

## Schówek na dysze

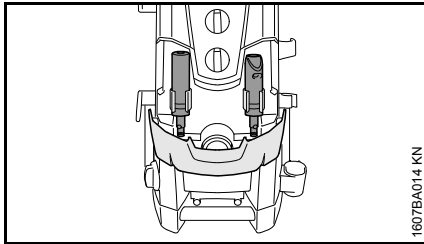

- Otworzyć pokrywę – w uchwytach można przechowywać dyszę rotacyjną i dyszę o płaskim profilu strumienia

## Przechowywanie wyposażenia

Pistolet natryskowy, igła do czyszczenia i pozostałe wyposażenie mogą być przechowywane bezpośrednio na urządzeniu, – patrz rozdział "Zasadnicze podzespoły urządzenia".

## Domieszanie środka czyszczącego

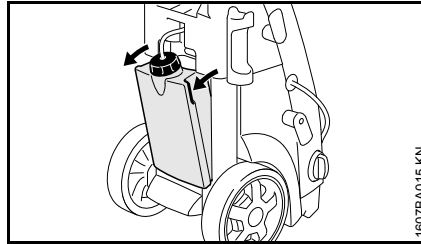

- zbiornik środka czyszczącego chwycić za oba uchwyty i odchylić do oporu
- odkręcić pokrywkę z węzłem zasysającym z otworu wlewu zbiornika środka czyszczącego
- wlać do zbiornika środka czyszczącego odpowiednio rozcieńczony środek czyszczący STIHL
- zamknąć otwór wlewu zbiornika środka czyszczącego pokrywką
- nacisnąć zbiornik środka czyszczącego, aż zatrzaśnie się w obudowie

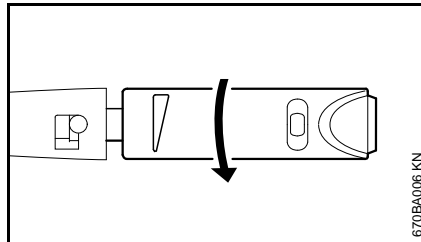

- obrócić tulejkę nastawczą aż do oporu w kierunku wskazanym przez strzałkę (eksploatacja z zastosowaniem niskiego ciśnienia).

Środek czyszczący może być zasysany wyłącznie podczas eksploatacji niskociśnieniowej.

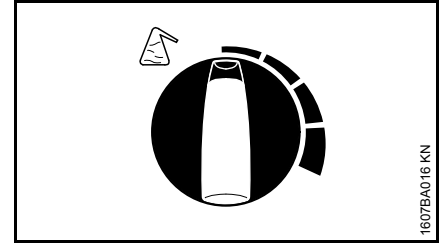

- Ilość środka czyszczącego, który ma zostać domieszany należy wyregulować przy pomocy pokrętła dozującego

Pokrętło dozujące  
obrócone w lewo: 0 % (min)

Pokrętło dozujące  
obrócone w prawo: 5 % (maks.)

- środek czyszczący należy nakładać od dołu do góry

Środki czyszczące nie mogą przyschnąć do czyszczonego przedmiotu.

Jeżeli nie ma być domieszany dalszy środek czyszczący:

- ustawić pokrętło dozujące w pozycji 0 % (min)
- jeszcze przez chwilę pozostawić myjnię wysokociśnieniową w ruchu przy otwartej przepustnicy pistoletu natryskowego aż z dyszy przestanie wypływać środek czyszczący

Przy zamontowanych przedłużeniach węża wysokociśnieniowego nie ma możliwości zasysania środka czyszczącego ze zbiornika.

## Zamontowanie, zdemontowanie zbiornika środka czyszczącego

Zbiornik środka czyszczącego można zdemontować z urządzenia, np.: w celu opróżnienia lub oczyszczenia.

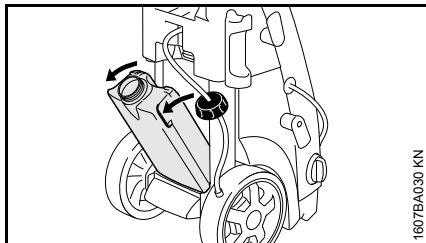

- zbiornik środka czyszczącego chwycić za oba uchwyty, odchylić do oporu i wyjąć z obudowy
- odkręcić pokrywkę z wężem zasysającym z otworu wlewu zbiornika środka czyszczącego

W celu przechowania wąż zasysający można wsunąć do obudowy myjni wysokociśnieniowej.

### Zamontowanie

- zbiornik środka czyszczącego założyć na mocowania w dnie obudowy
- nacisnąć zbiornik środka czyszczącego, aż zatrzaśnie się w obudowie

## Zasysanie środka czyszczącego z niezależnego zbiornika

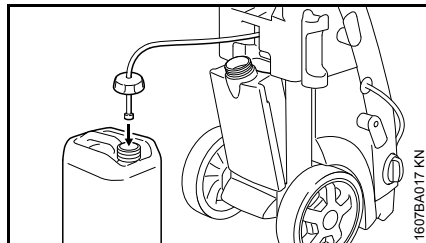

- odchylić zbiornik środka czyszczącego
- odkręcić pokrywkę z wężem zasysającym z otworu wlewu zbiornika środka czyszczącego
- nakręcić pokrywkę z wężem ssącym na oddzielny zbiornik środka czyszczącego

Pokrywka posiada standardowy gwint pasujący do stosowanych kanistrów ze środkami czyszczącymi.

- wsunąć wąż ssący tak daleko jak jest to możliwe do zbiornika środka czyszczącego

### Należy dokładnie obliczyć i następnie wyregulować poziom koncentracji środka czyszczącego

Przy niektórych środkach czyszczących poziom koncentracji środków musi zostać bardzo dokładnie wyregulowany. W takiej sytuacji należy zmierzyć przepływ wody i zużycie środka czyszczącego.

- tulejka nastawcza na dyszy powinna być ustawiona w pozycji eksploatacji niskociśnieniowej – tak jak to opisano powyżej
- ustawić pokrętkę dozowania środka czyszczącego w pozycji "0 % (min)"
- przytrzymać pistolet natryskowy w odpowiednim, pustym pojemniku (> 20 l) i następnie otworzyć przepustnicę przez dokładnie 1 minutę
- zmierzyć ilość wody "Q" pojemniku
- wlać 2 litry środka czyszczącego o przepisowym stężeniu do odpowiedniego pojemnika (ze skalą o podziałce 0,1 l) – STIHL zaleca stosowanie środka czyszczącego STIHL
- przytrzymać wąż zasysający w pojemniku
- ustawić pokrętkę regulacji dozowania środka czyszczącego w pozycji żądanej koncentracji: 0 % (min.) do 5 % (maks.)
- przytrzymać pistolet natryskowy w odpowiednim, pustym pojemniku (> 20 l) i następnie otworzyć przepustnicę przez dokładnie 1 minutę
- odczytać ze skali zużycie środka czyszczącego "QR"

Obliczanie rzeczywistej koncentracji środka czyszczącego:

$$\frac{QR}{Q} \times V = \text{Konzentration}$$

- QR = Menge des verbrauchten Reinigungsmittels (in l/min)
- Q = ilość wody bez środka czyszczącego (w l/min)
- V = wstępne rozcieńczenie środka czyszczącego (w %)

Jeżeli rzeczywista koncentracja różni się od żądanej, to należy odpowiednio zmienić pozycję pokrętła regulacji dozowania, jeżeli zachodzi potrzeba, powtórzyć pomiar.

### Wstępne rozcieńczenie środka czyszczącego należy obliczyć w %

Jeżeli wartość wstępnego rozcieńczenia nie została podana w %, to można ją ustalić na podstawie następującej tabeli:

Wartość stosunku

1:1	=	50 %
1:2	=	33,3 %
1:3	=	25 %
1:5	=	16,6 %
1:10	=	9 %

### Przykład:

Obliczanie wartości stosunku 1:2

- A = 1
- B = 2

$$\frac{A}{(A + B)} \times 100 = \text{wartość w \%}$$

$$\frac{1}{(1 + 2)} \times 100 = 33,3 \%$$

## Wyłączenie urządzenia

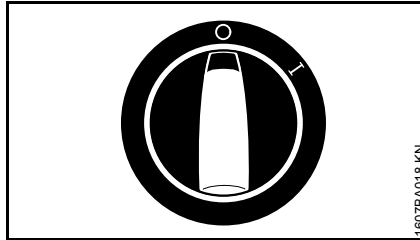

- obrócić pokrętło głównego przełącznika do pozycji 0 i zamknąć zawór odcinający dopływ wody
- nacisnąć dźwignię przepustnicy pistoletu natryskowego, aż woda z głowicy natryskowej będzie wypływać tylko małymi kroplami (ciśnienie w urządzeniu zostało zlikwidowane)
- zwolnić dźwignię

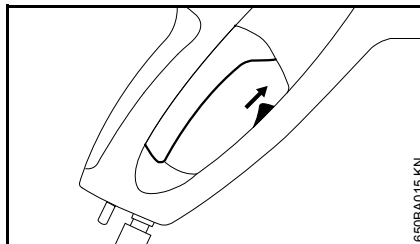

- przesunąć dźwignię zabezpieczenia pistoletu natryskowego w kierunku do góry – dźwignia zostanie zaryglowana,

uniemożliwione zostaje samoczynne, niezamierzone włączenie

- wyjąć wtyk z gniazda sieciowego
- Odłączyć wąż od węża i od zaworu odcinającego dopływ wody

### Po zakończeniu użytkowania

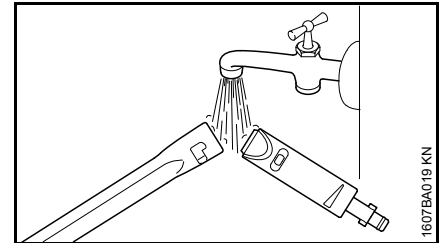

- w celu uniemożliwienia formowania się osadów należy przepłukać czystą wodą mechanizm ryglujący lancę natryskową oraz dyszę wysokociśnieniową
- zwinąć i zawiesić wąż wysokociśnieniowy oraz przewód przyłącza sieciowego na przewidzianych dla nich hakach, patrz rozdział "Zasadnicze podzespoły urządzenia"

### Wersje z kasetą na wąż płaski\*

- usunąć pozostałą wodę z węża płaskiego
- wąż płaski rozłożyć równo bez załamania i pętli

\* w wybranych krajach należy do zakresu dostawy lub jest dostępna jako wyposażenie dodatkowe

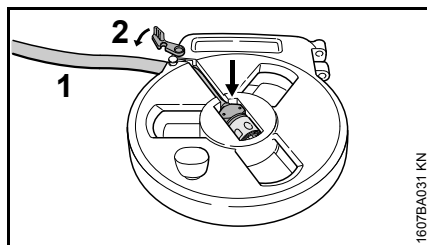

- umieścić złącze w mocowaniu i przeciągnąć wąż płaski (1) przez otwór
- zamknąć blokadę (2)

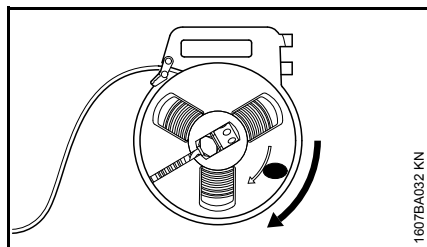

- zwinąć wąż

## Przechowywanie urządzenia

Urządzenie należy przechowywać w bezpiecznym, suchym pomieszczeniu.

Jeżeli nie ma możliwości przechowywania urządzenia w warunkach dodatnich wartości temperatury, to należy zassać do pompy płyn na bazie glikolu zapobiegający zamarzaniu – tak jak w przypadku samochodów:

- zanurzyć wąż dopływu wody w zbiorniku zawierającym środek zapobiegający zamarzaniu
- w takim samym zbiorniku zanurzyć pistolet natryskowy bez lancy
- włączyć urządzenie przy otwartej przepustnicy pistoletu natryskowego
- naciskać dźwignię tak długo, aż pojawi się równomierny strumień
- pozostałości środka przeciw zamarzaniu przechować w zamkniętym pojemniku



## Wskazówki dotyczące przeglądów technicznych i konserwacji

Podane wskazówki dotyczą pracy urządzenia w normalnych warunkach eksploatacyjnych. Przy dłuższych, dziennych okresach eksploatacji podane wartości interwałów należy odpowiednio skrócić. Przy użytkowaniu okazjonalnym interwały te można odpowiednio wydłużyć.		przed rozpoczęciem pracy	po zakończeniu pracy lub codziennie	co miesiąc	przy wystąpieniu uszkodzeń	jeżeli zachodzi potrzeba
Kompletna maszyna	badanie wzrokowe (ogólny stan techniczny, szczelność)	X				
	oczyścić		X			X
Przylączy przewodu wysokociśnieniowego	oczyścić		X			X
	nasmarować					X
Złącze wtykowe lancy natryskowej i nakrętka kołpakowa pistoletu natryskowego	oczyścić	X				X
Sito wstępnego oczyszczania wody we wlocie wysokiego ciśnienia	oczyścić			X		X
	wymienić				X	
Dysza wysokociśnieniowa	oczyścić		X			
	wymienić				X	
Otwory wentylacyjne	oczyścić					X
Wsporniki	sprawdzić					X
	wymienić				X	

## Obsługa techniczna

Przed rozpoczęciem czynności obsługowych lub czyszczenia urządzenia należy zawsze wyjąć wtyczkę z gniazda sieciowego.

W celu zabezpieczenia bezawaryjnej eksploatacji, zalecamy przed każdym użyciem urządzenia wykonanie następujących czynności:

- Przed rozpoczęciem montowania przepłukać wodą wąż dopływu wody, wąż wysokociśnieniowy, lancę natryskową oraz inne elementy wyposażenia
- Oczyszczyć złącza z piasku i kurzu

### Czyszczenie dyszy

Niedrożna dysza powoduje w następstwie nadmierny wzrost ciśnienia w pompie, dlatego niezbędne jest jej natychmiastowe oczyszczenie.

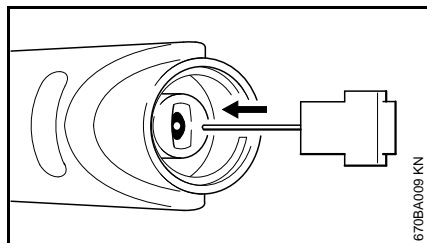

- Wyłączenie urządzenia
- Nacisnąć dźwignię przepustnicy pistoletu natryskowego, aż woda z głowicy natryskowej będzie wypływać tylko małymi kroplami – ciśnienie w urządzeniu zostało zlikwidowane

- Zdemontowanie dyszy
- Oczyszczyć dyszę przy pomocy specjalnej igły czyszczącej



### WSKAZÓWKA

Dyszę można czyścić tylko wtedy, gdy została zdemontowana

- Przepłukać dyszę od przodu przy pomocy wody

### Czyszczenie sitka wstępnego oczyszczania wody

W zależności od potrzeb oczyścić, jeden raz w miesiącu lub częściej, sitko wstępnego oczyszczania wody dopływu.

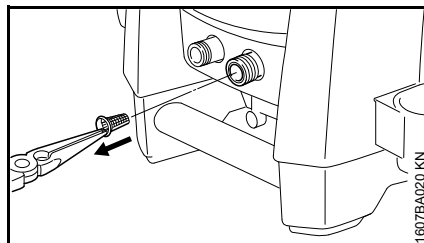

- Odkręcić przyłącze węża
- Szczypcami ostrożnie wyciągnąć sitko i przepłukać wodą
- Przed rozpoczęciem eksploatacji należy sprawdzić czy sitko jest sprawne technicznie – uszkodzone sitko należy wymienić

### Czyszczenie otworów wentylacyjnych

W celu zabezpieczenia swobodnej cyrkulacji powietrza chłodzącego przez otwory wlotu i wylotu należy utrzymywać urządzenie w czystym stanie.

### Smarowanie złączy

Jeżeli zachodzi potrzeba, nasmarować smarem złącza na pistolecie natryskowym służące do podłączenia węża wysokociśnieniowego i lancy natryskowej.

## Włączenie do eksploatacji po dłuższym okresie przechowywania

W konsekwencji długich okresów przechowywania w pompie mogą się odkładać substancje mineralne znajdujące się w wodzie. Wskutek tego silnik będzie się obracał z dużym wysiłkiem lub wcale nie.

- podłączyć urządzenie do sieci wodociągowej i dokładnie przepłukać urządzenie wodą wodociągową – nie włączać przy tym wtyku przewodu zasilania do gniazda sieciowego
- włączyć wtyk przewodu zasilania do gniazda sieciowego
- włączyć urządzenie przy otwartej przepustnicy pistoletu natryskowego

## Ograniczanie zużycia eksploatacyjnego i unikanie uszkodzeń

Stosowanie się do wskazówek niniejszej Instrukcji użytkownika pozwoli uniknąć ponadnormatywnego zużycia eksploatacyjnego urządzenia oraz jego uszkodzeń.

Użytkowanie, obsługa techniczna oraz przechowywanie musi się odbywać z taką starannością, jak to opisano w niniejszej Instrukcji obsługi.

Za wszystkie szkody jakie wystąpią wskutek nieprzebrzegania wskazówek dotyczących bezpieczeństwa, obsługi technicznej i konserwacji odpowiada użytkownik urządzenia. Obowiązuje to szczególnie wtedy, gdy:

- dokonano zmian konstrukcyjnych produktu bez zezwolenia firmy STIHL
- zastosowano narzędzia lub elementy wyposażenia, które do niniejszego urządzenia nie zostały dozwolone, nie nadawały się lub nie przedstawiały odpowiedniej jakości
- użytkowano urządzenie w sposób sprzeczny z jego przeznaczeniem
- urządzeniem posługiwano się podczas imprez sportowych czy podczas zawodów
- wystąpiły szkody będące konsekwencją użytkowania urządzenia z podzespołami niesprawnymi technicznie
- szkody spowodowane wskutek zamarznięcia urządzenia

- szkody powstałe wskutek nieprawidłowego napięcia zasilania
- szkody związane z nieprawidłowym zasilaniem wodnym (np. za mały przekrój poprzeczny węża dopływu wody)

## Czynności obsługi technicznej

Należy regularnie wykonywać wszystkie czynności, które zostały opisane w rozdziale "Wskazówki dotyczące obsługi technicznej i konserwacji". Jeżeli czynności obsługi technicznej nie mogą zostać wykonane przez użytkownika, to należy zlecić ich wykonanie wyspecjalizowanemu dystrybutorowi.

Firma STIHL zaleca zlecenie wykonywania czynności obsługi okresowych i napraw wyłącznie autoryzowanym dystrybutorom tej firmy. Autoryzowanym dystrybutorom firmy STIHL umożliwiona jest regularny udział w szkoleniach oraz udostępnienie informacji technicznych.

Jeżeli wykonanie czynności obsługi technicznej zostanie zaniedbane lub zostaną one wykonane niefachowo, to mogą powstać szkody, za które odpowiedzialność będzie ponosić sam użytkownik. Należą do tego między innymi:

- uszkodzenia komponentów urządzenia, które wystąpią w następstwie czynności obsługi technicznej wykonanych nie we właściwym czasie lub w niewystarczającym zakresie
- korozję oraz szkody powstałe wskutek nieprawidłowego magazynowania
- uszkodzenia urządzenia powstałe wskutek stosowania części zamiennych niskiej jakości

#### **Podzespoły ulegające zużyciu eksploatacyjnemu**

---

Niektóre podzespoły urządzenia mechanicznego – także przy prawidłowym użytkowaniu – ulegają naturalnemu zużyciu eksploatacyjnemu i muszą, w zależności od rodzaju oraz okresu użytkowania, zostać w odpowiednim czasie wymienione. Należą do nich między innymi:

- dysze wysokociśnieniowe
- węże wysokociśnieniowe

## Zasadnicze podzespoły urządzenia

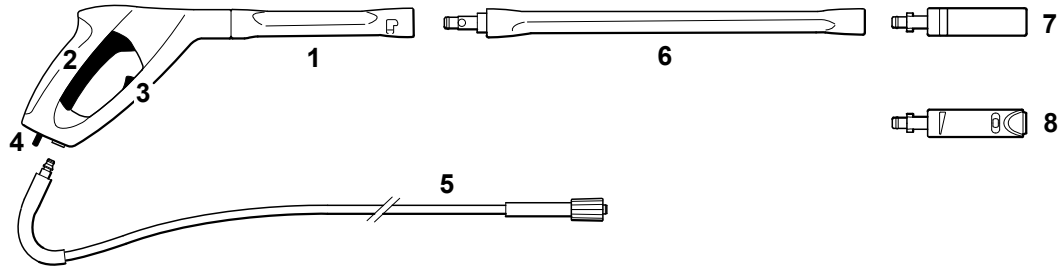

RE 143, RE 163

RE 143 PLUS, RE 163 PLUS

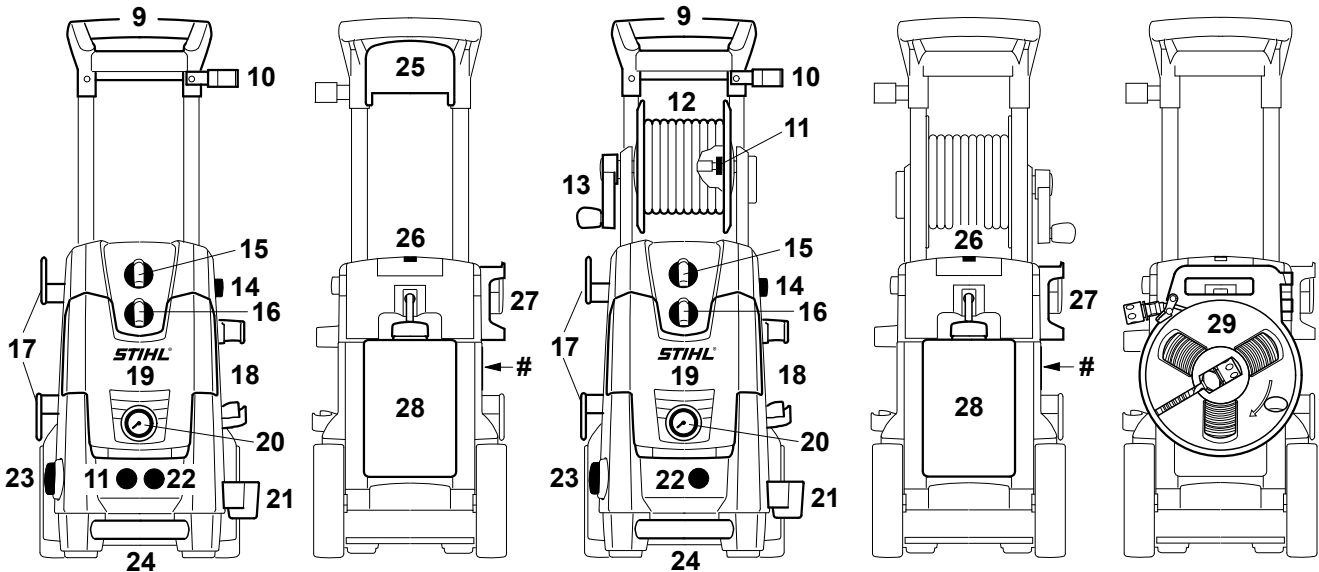

1607BA021 KN

- 1 Pistolet natryskowy
- 2 Dźwignia
- 3 Dźwignia zabezpieczenia
- 4 Przycisk sprężynujący
- 5 Wąż wysokociśnieniowy
- 6 Lanca natryskowa
- 7 Dysza rotacyjna
- 8 Dysza wysokociśnieniowa, regulowana
- 9 Rękojeść
- 10 Górne mocowanie pistoletu natryskowego
- 11 Przyłącze węża wysokociśnieniowego
- 12 Bęben nawojowy węża
- 13 Korba bębna nawojowego węża
- 14 Przycisk do regulacji wysokości rękojeści
- 15 Główny przełącznik urządzenia
- 16 Pokrętko do dozowania środka czyszczącego
- 17 Wieszak do przewodu zasilania sieciowego
- 18 Uchwyt wyposażenia specjalnego, np. szczotka obrotowa
- 19 Schowek na dysze
- 20 Manometr
- 21 Dolne mocowanie pistoletu natryskowego
- 22 Przyłącze wodne
- 23 Pokrętko regulacji ciśnienia / intensywności dozowania
- 24 Uchwyt transportowy
- 25 Zawieszenie węża zasysającego
- 26 Iglica do czyszczenia dysz
- 27 Uchwyt pistoletu natryskowego
- 28 Zbiornika środka czyszczącego

29 Kasetka na wąż płaski (w wybranych krajach należy do zakresu dostawy lub jest dostępna jako wyposażenie dodatkowe)

# Tabliczka znamionowa

## Dane techniczne

### Dane dotyczące części elektrycznej

#### RE 143, RE 143 PLUS

Dane dotyczące przyłącza sieciowego:	230 V / 1~ / 50 Hz <sup>1), 4)</sup> 220 V / 1~ / 50 Hz <sup>2)</sup> 220 V / 1~ / 60 Hz <sup>3)</sup>
Moc:	2,9 kW <sup>1) 3)</sup> 2,2 kW <sup>2)</sup> 2,8 kW <sup>4)</sup>
Pobór prądu:	12,6 A <sup>1)</sup> 10 A <sup>2)</sup> 13,2 A <sup>3)</sup> 12,2 A <sup>4)</sup>
Bezpiecznik, zwłoczny (charakterystyka "C" lub "K"):	13 A <sup>1) 2) 4)</sup> 15 A <sup>3)</sup>
Klasa zabezpieczenia:	I
Rodzaj zabezpieczenia:	IP X5
1)	Wersja 230 V / 50 Hz
2)	Wersja 220 V / 50 Hz
3)	Wersja 220 V / 60 Hz
4)	Wersja GB 230 V / 50 Hz

**RE 163, RE 163 PLUS**

Dane dotyczące przyłącza sieciowego:	230 V / 1~ / 50 Hz 230 V - 240 V / 1~ / 50 Hz <sup>5)</sup>
Moc:	3,3 kW 2,4 kW <sup>5)</sup>
Pobór prądu:	14,3 A 10 A <sup>5)</sup>
Bezpiecznik, zwłoczny (charakterystyka "C" lub "K"):	16 A 10 A <sup>5)</sup>
Klasa zabezpieczenia:	I
Rodzaj zabezpieczenia:	IP X5
<sup>5)</sup>	Wersja 230 V - 240 V / 50 Hz

**Dane układu hydraulicznego****RE 143, RE 143 PLUS**

Ciśnienie robocze:	14 Mpa <sup>1)</sup> (140 bar) 12 Mpa <sup>2)</sup> (120 bar) 12,2 Mpa <sup>3)</sup> (122 bar) 12,8 Mpa <sup>4)</sup> (128 bar)
Maks. dozwolone ciśnienie:	15 Mpa (150 bar)
Maks. ciśnienie wody dopływu:	1 Mpa (10 bar)
Maks. przepływ wody:	610 l/h <sup>1) 4)</sup> 520 l/h <sup>2)</sup> 700 l/h <sup>3)</sup>

Przepływ wody odpowiednio do EN 60335-2-79:	540 l/h <sup>1)</sup> 470 l/h <sup>2)</sup> 660 l/h <sup>3)</sup> 570 l/h <sup>4)</sup>
Maksymalna wysokość zasysania:	0,5 m
Maks. temperatura wody dopływu	
Eksploatacja w trybie wysokociśnieniowym:	60 °C
Eksploatacja w trybie zasysania:	20 °C
Wartość maksymalna siły zwrotnej:	25,1 N <sup>1)</sup> 20,2 N <sup>2)</sup> 28,6 N <sup>3)</sup> 25,3 N <sup>4)</sup>

- 1) Wersja 230 V / 50 Hz
- 2) Wersja 220 V / 50 Hz
- 3) Wersja 220 V / 60 Hz
- 4) Wersja GB 230 V / 50 Hz

**RE 163, RE 163 PLUS**

Ciśnienie robocze:	15 Mpa (150 bar) 12 Mpa <sup>5)</sup> (120 bar)
Maks. dozwolone ciśnienie:	16 Mpa (160 bar)
Maks. ciśnienie wody dopływu:	1 Mpa (10 bar)
Maks. przepływ wody:	650 l/h 520 l/h <sup>5)</sup>

Przepływ wody odpowiednio do EN 60335-2-79:	570 l/h 470 l/h <sup>5)</sup>
Maksymalna wysokość zasysania:	0,5 m
Maks. temperatura wody dopływu	
Eksploatacja w trybie wysokociśnieniowym:	60 °C
Eksploatacja w trybie zasysania:	20 °C
Wartość maksymalna siły zwrotnej:	27,4 N 20,2 N <sup>5)</sup>

<sup>5)</sup> Wersja 230 V - 240 V / 50 Hz

**Wymiary****RE 143, RE 163**

długość około:	386 mm
Szerokość około:	377 mm
Wysokość około:	711 mm

**RE 143 PLUS, RE 163 PLUS**

długość około:	386 mm
Szerokość około:	377 mm
Wysokość około:	787 mm

**Ciężar****RE 143**

Urządzenie:	24 kg
W stanie gotowym do pracy:	26,4 kg

**RE 143 PLUS**

Urządzenie:	25 kg
W stanie gotowym do pracy:	27,2 kg

**RE 163**

Urządzenie:	24 kg
W stanie gotowym do pracy:	26,4 kg

**RE 163 PLUS**

Urządzenie:	25 kg
W stanie gotowym do pracy:	27,2 kg

**Wąż wysokociśnieniowy**

RE 143:	9 m, DN 06, z osnową stalową
RE 143 PLUS:	12 m, DN 06, z osnową stalową
RE 163:	9 m, DN 06, z osnową stalową
RE 163 PLUS:	12 m, DN 06, z osnową stalową

**Wąż płaski**

12 m, z osnową tekstylną

**Wartości hałasu i drgań****Poziom ciśnienia akustycznego  $L_{pA}$  odpowiednio do EN 60335-2-79 Załącznik ZAA**

RE 143	71,7 dB(A) <sup>1)</sup> 74,6 dB(A) <sup>2)</sup> 75,6 dB(A) <sup>3)</sup>
RE 143 PLUS	77,4 dB(A) <sup>1)</sup> 77,9 dB(A) <sup>4)</sup>
RE 163	73,5 dB(A) <sup>1)</sup> 74,6 dB(A) <sup>5)</sup>
RE 163 PLUS	79,7 dB(A) <sup>1)</sup>

**Poziom mocy akustycznej  $L_{wA}$  odpowiednio do EN 60335-2-79 Załącznik ZAA**

RE 143	84,8 dB(A) <sup>1)</sup> 87,6 dB(A) <sup>2)</sup> 88,7 dB(A) <sup>3)</sup>
RE 143 PLUS	90,5 dB(A) <sup>1)</sup> 91 dB(A) <sup>4)</sup>
RE 163	86,6 dB(A) <sup>1)</sup> 87,6 dB(A) <sup>5)</sup>
RE 163 PLUS	92,8 dB(A) <sup>1)</sup>

- 1) Wersja 230 V / 50 Hz
- 2) Wersja 220 V / 50 Hz
- 3) Wersja 220 V / 60 Hz
- 4) Wersja GB 230 V / 50 Hz
- 5) Wersja 230 V - 240 V / 50 Hz

**Przyspieszenie drgań  $a_{hv}$  na rękojeści odpowiednio do normy ISO 5349**

poprzez dyszę o płaskim profilu strumienia < 2,5 m/s<sup>2</sup>

Dla poziomu ciśnienia akustycznego oraz akustycznego poziomu mocy współczynnik K -wynosi zgodnie z RL 2006/42/EG = 1,5 dB(A). Natomiast współczynnik K -dla wartości drgań wynosi odpowiednio do RL 2006/42/EG = 2,0 m/s<sup>2</sup>.

**REACH**

Skrót REACH oznacza Zarządzenie UE w przedmiocie rejestracji, oceny i zezwoleń eksploatacyjnych dla chemikaliów.

Informacje dotyczące spełnienia wymagań Zarządzenia REACH (UE) Nr. 1907/2006 patrz [www.stihl.com/reach](http://www.stihl.com/reach)



## Wypożyczenie specjalne

### Wskazówki dotyczące użytkowania, ograniczenia dotyczące użytkowania

#### Przedłużenie lancy natryskowej

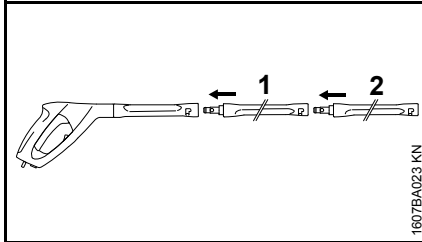

Zasadniczo pomiędzy pistoletem natryskowym a stosowaną seryjnie lancą natryskową (2) dozwolone jest stosowanie wyłącznie jednego przedłużenia lancy natryskowej (1).

#### RA 101

RA 101 należy eksploatować albo bezpośrednio, albo razem z należącym do zakresu dostawy przedłużeniem lancy natryskowej usytuowanym na pistolecie natryskowym. Nie należy stosować dalszych przedłużeń lancy natryskowej.

#### Urządzenie do piaskowania na mokro

Urządzenie do piaskowania na mokro należy eksploatować albo bezpośrednio, albo razem z należącym do zakresu dostawy przedłużeniem lancy natryskowej usytuowanym na pistolecie natryskowym. Nie należy stosować dalszych przedłużeń lancy natryskowej.

#### Zestaw do czyszczenia rur, 15 m

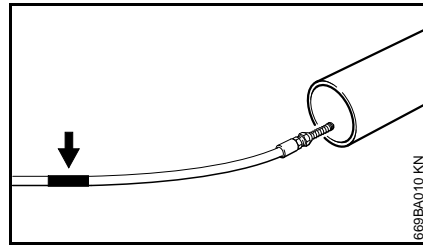

Na węźle czyszczącym poniżej dyszy znajduje się oznakowanie (patrz strzałka).

- Wsunąć wąż aż do oznakowania do rury, która ma być czyszczona – dopiero wtedy uruchomić urządzenie

Jeżeli przy wyciąganiu węża z rury pojawi się oznakowanie, należy:

- Wyłączyć urządzenie
- Nacisnąć dźwignię przepustnicy pistoletu natryskowego, aż w urządzeniu zostanie zlikwidowane ciśnienie
- Wyjąć w całości wąż z rury

Nie wyjmować węża czyszczącego z rury przy włączonym urządzeniu.

#### Przedłużenia węża wysokociśnieniowego

- Osnowa stalowa, 7 m
- Osnowa stalowa, 10 m
- Osnowa stalowa, 20 m

Pomiędzy urządzeniem a węzłem wysokociśnieniowym należy zawsze stosować wyłącznie jedno przedłużenie węża wysokociśnieniowego.

#### Wąż płaski w oplocie tekstylnym z kasetą

Wąż niskociśnieniowy do podłączania myjki wysokociśnieniowej do zaworu odcinającego dopływ wody. Wąż płaski w oplocie tekstylnym można odwijać i nawijać na kasetę, którą następnie chowa się bezpośrednio w urządzeniu.

#### Rotacyjna szczotka do mycia

Rotacyjną szczotkę do mycia należy eksploatować albo bezpośrednio, albo razem z należącym do zakresu dostawy przedłużeniem lancy natryskowej usytuowanym na pistolecie natryskowym. Nie należy stosować dalszych przedłużeń lancy natryskowej.

#### Ugięta lanca natryskowa

Ugiętą lancę natryskową należy eksploatować albo bezpośrednio, albo razem z należącym do zakresu dostawy przedłużeniem lancy natryskowej usytuowanym na pistolecie natryskowym. Nie należy stosować dalszych przedłużeń lancy natryskowej.

Dyszę można oczyścić przy pomocy specjalnej iglicy czyszczącej, należącej do zakresu dostawy.

## Ugięta lanca natryskowa, długa

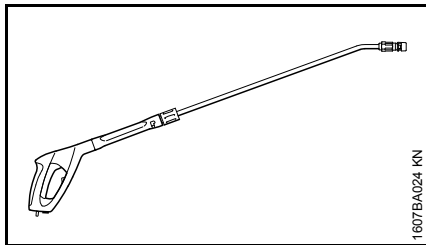

Aktualne informacje dotyczące zamieszczonych powyżej oraz innych elementów wyposażenia specjalnego można uzyskać u autoryzowanego dealera STIHL.

Długą, ugiętą lancę natryskową można eksploatować wyłącznie bezpośrednio na pistolecie natryskowym. Nie należy stosować żadnych przedłużeń lancy natryskowej.

Nie należy stosować ugiętej lancy natryskowej z za narożnika, gdyż mogą się tam znajdować osoby. Dyszę można oczyścić przy pomocy specjalnej iglicy czyszczącej, należącej do zakresu dostawy.

### Filtr wody

Do oczyszczania wody z sieci wodociągowej oraz przy beztęciennym trybie zasysania.

### Zawór zwrotny

Zapobiega cofaniu się wody z myjki wysokociśnieniowej do sieci wodociągowej.

### Dalsze wyposażenie specjalne

- Szczotka do mycia powierzchni
- Zestaw do czyszczenia
- Zestaw do zasysania
- Środki czyszczące i pielęgnacyjne o różnych przeznaczeniach eksploatacyjnych

## Usuwanie zakłóceń w pracy urządzenia

Przed rozpoczęciem robót wyjąć wtyczkę przewodu zasilania maszyny z gniazda sieciowego, zamknąć zawór odcinający wodę i tak długo naciskać dźwignię przepustnicy pistoletu natryskowego, aż w układzie zostanie zlikwidowane ciśnienie.

Zakłócenie	Przyczyna	Sposób usunięcia zakłócenia
Silnik nie podejmuje pracy podczas włączania (podczas włączania wydaje pomruki)	napięcie sieciowe jest za niskie lub nieprawidłowe	sprawdzić stan techniczny przyłącza sieciowego  sprawdzić stan techniczny wtyczki, przewodu zasilania i przełącznika
	niewłaściwy przekrój przedłużenia przewodu zasilania napięciem	należy stosować przedłużenie o wystarczającym przekroju poprzecznym, patrz rozdział "Podłączenie urządzenia do sieci zasilania energią elektryczną"
	za długi kabel przedłużający	podłączyć urządzenie za pośrednictwem krótszego kabla przedłużającego lub bez kabla przedłużającego
	Wyłączone zabezpieczenie sieciowe	Wyłączyć urządzenie, nacisnąć dźwignię przepustnicy pistoletu natryskowego do momentu, w którym woda będzie wypływać z głowicy natryskowej tylko małymi kroplami, włączyć blokadę dźwigni przepustnicy pistoletu natryskowego, włączyć zabezpieczenie sieciowe
	nie otwierać przepustnicy pistoletu natryskowego	w momencie włączenia nacisnąć dźwignię przepustnicy pistoletu natryskowego
Silnik permanentnie włącza się i wyłącza	Nieszczelna pompa wysokociśnieniowa lub urządzenie natryskowe	zlecić wykonanie naprawy fachowemu dystrybutorowi <sup>1)</sup>
Silnik przerywa pracę	Urządzenie wyłącza się wskutek przegrzania silnika	sprawdzić zgodność napięcia zasilania i napięcia roboczego urządzenia, ostudzić silnik przez okres co najmniej 5 minut
niezadowolająca, nieprzezroczysta, nieczysta forma strumienia cieczy	zanieczyszczona dysza	wyczyścić dyszę, patrz "Konserwacja"

Przed rozpoczęciem robót wyjąć wtyczkę przewodu zasilania maszyny z gniazda sieciowego, zamknąć zawór odcinający wodę i tak długo naciskać dźwignię przepustnicy pistoletu natryskowego, aż w układzie zostanie zlikwidowane ciśnienie.

Zakłócenie	Przyczyna	Sposób usunięcia zakłócenia
wahania lub spadek ciśnienia	niedobór wody	otworzyć w całości zawór odcinający dopływ wody  zachować dozwoloną wysokość zasysania (tylko przy eksploatacji bezciśnieniowej)
	Zanieczyszczona dysza wysokociśnieniowa w głowicy natryskowej	oczyścić dyszę wysokociśnieniową, patrz rozdział "Obsługa techniczna"
	niedrożne sito wstępnego oczyszczania wody dopływu we wlocie pompy	oczyścić sito wstępnego oczyszczania wody dopływu, patrz rozdział "Obsługa techniczna"
	nieszczelna pompa wysokociśnieniowa, niesprawne zawory	zlecić wykonanie naprawy fachowemu dystrybutorowi <sup>1)</sup>
	zatkana dysza	oczyścić dyszę
brakuje środka czyszczącego	zbiornik środka czyszczącego jest pusty	napełnić zbiornik środka czyszczącego
	niedrożny układ zasysania środka czyszczącego	usunąć niedrożność
	dysza Venturiego zużyta eksploatacyjnie	zlecić wykonanie naprawy fachowemu dystrybutorowi

<sup>1)</sup> STIHL radzi zwrócić się do fachowego dystrybutora firmy STIHL.

## Wskazówki dotyczące napraw

Użytkownicy urządzenia mogą wykonywać tylko te przeglądy techniczne i konserwacje, które zostały opisane w niniejszej Instrukcji użytkownika. Wykonanie wszystkich innych robót należy zlecić wyspecjalizowanemu dystrybutorowi.

Firma STIHL radzi zlecenie wykonywania czynności obsługi okresowych i napraw wyłącznie autoryzowanym dystrybutorom tej firmy. Autoryzowanym dystrybutorom firmy STIHL umożliwia się regularny udział w szkoleniach oraz udostępnia informacje techniczne.

Należy posługiwać się wyłącznie częściami zamiennymi dozwolonymi do stosowania przez firmę STIHL do napraw niniejszego urządzenia lub równorzędnych technicznie. Należy stosować wyłącznie kwalifikowane części zamienne. W przeciwnym razie może to prowadzić do zagrożenia wystąpieniem wypadków przy pracy lub do uszkodzeniem urządzenia.

Firma STIHL zaleca stosowanie oryginalnych części zamiennych tej firmy.

Oryginalne części zamienne firmy STIHL można rozpoznać po numerze katalogowym części zamiennej, po napisie **STIHL** a także po znaku części zamiennych STIHL  (na mniejszych częściach zamiennych znak ten może występować samodzielnie).

## Utylizacja

W zakresie gospodarki odpadami należy stosować się do krajowych przepisów regulujących gospodarkę odpadami.

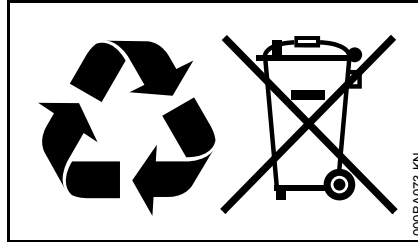

Produkty STIHL nie należą do odpadów z gospodarstwa domowego. Produkt STIHL, akumulator, wyposażenie dodatkowe i opakowanie należy utylizować w sposób przyjazny dla środowiska naturalnego.

Aktualne informacje dotyczące gospodarki odpadami można uzyskać u autoryzowanego dealera firmy STIHL.

## EG Oświadczenie o zgodności ze strony producenta

ANDREAS STIHL AG & Co. KG  
Badstr. 115  
D-71336 Waiblingen

stwierdza niniejszym, że

Wykonanie: Myjka  
wysokociśnieniowa

Oznaczenie fabryczne: STIHL  
Typ: RE 143,  
RE 143 PLUS

Identyfikacja serii: 4768  
Typ: RE 163,  
RE 163 PLUS

Identyfikacja serii: 4769

spełnia wymagania określone przez przepisy wprowadzające wytyczne 2011/65/UE, 2006/42/WE, 2004/108/WE i 2000/14/WE i została opracowana oraz wykonana zgodnie z następującymi normami:

EN ISO 12100-1, EN ISO 12100-2, EN 55014-1, EN 55014-2, EN 60335-1, EN 60335-2-79, EN 61000-3-2, EN 61000-3-3

Przy ustaleniu odpowiadającego wynikowi pomiarów oraz gwarantowanego poziomu mocy akustycznej zastosowano postępowanie przewidziane przez Wytyczne 2000/14/WE, dodatek V, z uwzględnieniem wymagań stawianych przez normę ISO 3744.

### Zmierzony poziom mocy akustycznej

RE 143	84,8 dB(A) <sup>1)</sup>
	87,6 dB(A) <sup>2)</sup>
	88,7 dB(A) <sup>3)</sup>
RE 143 PLUS	90,5 dB(A) <sup>1)</sup>
	91 dB(A) <sup>4)</sup>
RE 163	86,6 dB(A) <sup>1)</sup>
	87,6 dB(A) <sup>5)</sup>
RE 163 PLUS	92,8 dB(A) <sup>1)</sup>

### Gwarantowany poziom mocy akustycznej

RE 143	86 dB(A) <sup>1)</sup>
	89 dB(A) <sup>2)</sup>
	90 dB(A) <sup>3)</sup>
RE 143 PLUS	92 dB(A)
RE 163	88 dB(A) <sup>1)</sup>
	89 dB(A) <sup>5)</sup>
RE 163 PLUS	94 dB(A) <sup>1)</sup>

- 1) Wersja 230 V / 50 Hz
- 2) Wersja 220 V / 50 Hz
- 3) Wersja 220 V / 60 Hz
- 4) Wersja GB 230 V / 50 Hz
- 5) Wersja 230 V - 240 V / 50 Hz

Archiwizacja dokumentacji technicznej:

ANDREAS STIHL AG & Co. KG  
Produktzulassung

Rok budowy urządzenia został zamieszczony na tabliczce CE maszyny.

Waiblingen, 01.08.2012

ANDREAS STIHL AG & Co. KG

z up.

Thomas Elsner

Szef Wydziału: Zarządzanie Grup  
Asortymentowych

## Certyfikat jakościowy



Wszystkie produkty firmy STIHL spełniają najwyższe wymagania w zakresie jakości.

W wyniku procesu certyfikacyjnego przeprowadzonego przez niezależne stowarzyszenie zaświadcza się, że wszystkie produkty firmy STIHL spełniają w zakresie projektowania, opracowania materiałów, produkcji, montażu, dokumentacji i obsługi technicznej, rygorystyczne wymagania międzynarodowej normy ISO 9001 dla Systemów Zarządzania Jakościowego

## Съдържание

Относно това ръководство за употреба	222	Отстраняване на смущенията при работа	250
Указания за безопасност и техника на работа	222	Указания за ремонт	252
Комплектуване на моторния уред	228	Отстраняване (на отпадъци)	252
Транспортиране на уреда	230	“EG” – декларация за конформитет	252
Монтиране и демониране на струйната тръба (накрайника за пръскане)	230	Сертификат за качество	253
Монтиране и демониране на високонапорния маркуч	231		
Свързване на водозахранването към водопровода	232		
Свързване на уреда към безнапорно водоснабдяване	233		
Включване на моторния уред към електрическата мрежа	234		
Включване на моторния уред	234		
Процес на работа	235		
Добавяне на почистващи препарати	236		
Изключване на моторния уред	238		
Съхранение на моторния уред	239		
Указания за обслужване и поддръжка	240		
Поддръжка	241		
Пускане в действие след продължителен период на съхраняване	242		
Минимизиране на износването и избягване повреди	242		
Основни части на моторния уред	244		
Технически данни	245		
Специални принадлежности	248		

### Уважаеми клиенти,

**Благодарим Ви много, че сте избрали едно от висококачествените произведения на фирмата STIHL.**

**Това изделие е произведено по най-модерни методи на производство и с прилагане на многообхватни мерки за осигуряване на високо качество. Ние се стараем да направим всичко необходимо, за да бъдете доволни от Вашия моторен уред и да работите с него без проблеми.**

**Ако имате някакви въпроси относно Вашия уред, молим да се обърнете към Вашия търговски посредник или директно към пласментното ни дружество.**

Ваш



Hans Peter Stihl



Това ръководство за работа и употреба е със защитени авторски права. Всички права остават запазени, особено правото за правене на копия /размножаване, за превеждане и за преработка посредством електронни системи.

## Относно това ръководство за употреба

### Картинни символи

Всички картинни символи, които са поставени на уреда, са обяснени в това ръководство за употреба.

### Означение на разделите /главите от текста

#### ПРЕДУПРЕЖДЕНИЕ

Предупреждение за опасност от злополуки и наранявания на физически лица, както и от сериозни имуществени щети.

#### УКАЗАНИЕ

Предупреждение за повреда на уреда или отделни негови части.

### Техническо усъвършенстване

Фирмата STIHL работи непрекъснато по усъвършенстването на всички машини и уреди от продукцията си; затова си запазваме правото да променяме обхвата на доставка по отношение на формата, техниката и оборудването без предварително да съобщаваме за това.

Въз основа на текстовата и илюстрационна информация в това ръководство за употреба не могат да се правят рекламации.

## Указания за безопасност и техника на работа



При работа с този апарат са необходими специални мерки за безопасност, тъй като се работи с електрически ток.



Преди първото пускане в експлоатация прочетете внимателно цялото ръководство за работа и го съхранявайте на сигурно място за понататъшна употреба.



Несъблюдаването на следващите предпазни мерки може да се окаже опасно за живота.

#### ПРЕДУПРЕЖДЕНИЕ

- Не се разрешава на непълнолетни да ползват апарата за почистване под високо налягане – изключение правят младежи над 16 години, които се обучават под наблюдение.
- Децата да се наблюдават да не играят с апарата.

- Предоставяйте или давайте назаем апарата само на лица, които са запознати подробно с този тип и модел и с използването му – и винаги предоставяйте и неговото ръководство за употреба.
- Не използвайте апарата, ако на работния терен се намират хора без предпазно облекло.
- Преди започване на всякакви дейности по апарата, като например почистване, обслужване, смяна на части – **изваждайте щепсела за свързване с електрическата мрежа от контакта!**

Спазвайте местните (за страната) предписания за безопасност, например тези на професионалните дружества, на социалните каси, на ведомствата за трудова защита и др.

Ако апаратът не се използва, да се изолира така, че да не представлява опасност за никого. Пазете апарата да не се използва от неупълномощени за работа с него, изваждайте щепсела за свързване с електрическата мрежа.

Лица, които поради ограничени физически, сензорни или психически способности не са в състояние да ползват апарата безопасно, могат да работят с него само под наблюдение или според инструкциите на отговорно лице.

Потребителят носи отговорност за всякакви злополуки или опасности, които могат да възникнат спрямо други лица или имуществото им.



Който работи за пръв път с апарата: трябва да му бъде обяснено от доставчика или от друг специалист как с него се борави безопасно.

В някои страни използването на звукоотделящи апарати може да бъде ограничено от определени комунални наредби. Спазвайте специфичните за съответната страна предписания.

Всеки път преди започване на работа е необходимо да се проверява състоянието на апарата. Особено внимание следва да се обърне на електрозахранващия съединителен кабел, щепсела за свързване с електрическата мрежа, високонапорния маркуч, разпръскващото устройство и предпазните устройства.

В никакъв случай не бива да се работи с повреден високонапорен маркуч – той трябва незабавно да се смени.

Апаратът да се пуска в действие само тогава, когато всички негови конструктивни части са изправни и без повреди.

Не бива да се преминава с транспортно средство върху високонапорния маркуч, освен това той не бива да се тегли, да се прегъва или усуква.

Не използвайте високонапорния маркуч за теглене или транспортиране на апарата.

Високонапорният маркуч трябва да бъде одобрен /разрешен за допустимото работно свръхналягане на апарата.

Допустимото работно свръхналягане, максималната допустима температура и датата на производство са отпечатани върху обвивката на високонапорния маркуч. Върху арматурата е посочено допустимото налягане и датата на производство.

### Принадлежности и резервни части



### **ПРЕДУПРЕЖДЕНИЕ**

- Високонапорните маркучи, арматури и съединения /куплунги са много важни за безопасността на апарата. Монтирайте към апарата само такива високонапорни маркучи, арматури, съединения /куплунги и други принадлежности, които са одобрени от STIHL за този апарат, или технически идентични части. Ако имате въпроси относно тази тема, се обърнете към специализирания търговец. Употребявайте само висококачествени принадлежности. В противен случай съществува опасност от злополуки за работещите или повреди на апарата.
- STIHL препоръчва да се използват предлаганите от STIHL оригинални части и принадлежности. Те са оптимално съгласувани по своите качества със съответното изделие и с изискванията на потребителя.

Не предприемайте никакви промени по апарата – това може да доведе до излагане на опасност сигурността на работа. Фирмата STIHL не поема отговорност за щети, нанесени на физически лица или материални щети на имущество, възникнали в резултат от използването на неразрешени апарати за монтиране/пристрояване.

### Физическа годност

Който работи с апарата, трябва да бъде отпочинал, здрав и в добро физическо състояние. Лицата, които поради здравословни причини не бива да се напрягат и натоварват, трябва да се осведомят при лекаря си дали работата с този апарат е възможна за тях.

Забранена е работата с апарата след употребата на алкохол, на медикаменти или наркотици, намаляващи способността на реагиране.

### Области на употреба

Апаратът за почистване под високо налягане е подходящ за почистване на автомобили, машини, резервоари, фасади, обори и за отстраняване на ръжда без образуване на прах и искри.

Използването на апарата за други цели не е позволено и може да доведе до злополуки или повреди на апарата.

## Облекло и екипировка

Носете обувки с предпазващи от хлъзгане подметки с грайфери.



Носете предпазни очила и защитно облекло. STIHL препоръчва използването на работен комбинезон, за да се намали рискът от нараняване при случайно докосване на високонапорната струя.

## Транспортиране на апарата

За сигурно транспортиране на апарата във и върху моторни превозни средства той трябва да се закрепва с ленти срещу подхлъзване и преобръщане.

Ако апаратът и принадлежностите към него се транспортират при температура около или под 0 °C (32 °F), препоръчваме да се използват антифризни средства – виж раздел "Съхраняване на апарата".

## Препарати за почистване



### ПРЕДУПРЕЖДЕНИЕ

- Този апарат е разработен така, че да могат да се използват предлаганите или препоръчаните от производителя почистващи средства.
- Използвайте само такива почистващи препарати, които са разрешени за използване при апарати за почистване под високо налягане. Използването на неподходящи почистващи препарати или химикали може да доведе до увреждане на здравето, до повреждане на машината и на почиствания обект. Ако имате въпроси относно тази тема, се обърнете към специализирания търговец.
- Използвайте почистващите средства винаги в дозировката, предписана от производителя – спазвайте инструкциите за употреба на почистващите препарати.
- Почистващите препарати могат да съдържат вредни за здравето (отровни, разяждащи, дразнещи), горими, леко възпламеними вещества. При контакт на очите или кожата с почистващия препарат, те трябва незабавно да се изплакнат основно и продължително с чиста вода. При поглъщане на същия незабавно

се консултирайте с лекар.

**Задължително спазвайте инструкциите от листовките за безопасност на производителя на препарати!**

## Преди започване на работа



Апаратът за почистване под високо налягане не бива да се свързва директно към водопроводната мрежа за питейна вода.

Свързването на апарата за почистване под високо налягане към водопроводната мрежа за питейна вода се разрешава само в комбинация с устройство, предотвратяващо обратното оттичане – виж "Специални принадлежности".



### ПРЕДУПРЕЖДЕНИЕ

- Ако питейната вода е преминала през устройството за предотвратяване на обратното оттичане, тя вече не се счита за питейна вода.

Не използвайте замърсена вода за работа с апарата.

При опасност от поява на замърсена вода (като например плаващ пясък) трябва да използвате съответен филтър за вода.

## Проверка на апарата за почистване под високо налягане

### ПРЕДУПРЕЖДЕНИЕ

- Разрешава се работа само с апарати за почистване под високо налягане, които са в пълна изправност – **опасност от злополука!**
- Превключвателят на апарата трябва да се завърта лесно в положение **0**
- Превключвателят на апарата трябва да се намира в положение "0"
- Проверете за повреди високонапорния маркуч, пръскащото устройство и предпазните устройства /уредбите за безопасност
- Високонапорният маркуч и пръскащото устройство да са в безупречно състояние (чисти, лесно подвижни), да са правилно монтирани
- За сигурно и безопасно управление на апарата дръжките трябва да са винаги чисти и сухи, по тях да няма масло и замърсявания
- не предприемайте каквито и да било промени по устройствата за обслужване и безопасност

## Включване в електрическата мрежа

### ПРЕДУПРЕЖДЕНИЕ

Намалявайте опасността от удар с електрически ток:

- Напрежението и честотата на апарата (виж табелката, указваща типа) трябва да съвпадат с напрежението и честотата на електрическата мрежа
- Проверете за повреди захранващия проводник, щепсела за включване в мрежата и удължителния проводник. Забранено е използването на повредени проводници, куплунги (съединителни клеми) и контакти (щепсели), както и на неотговарящи на предписанията захранващи проводници
- Включването в електрическата мрежа да става само чрез контакт, инсталиран съгласно предписанията
- Изолацията на захранващия и на удължителния кабел (проводник), щепселът и куплунгът (съединителната клема) да са в изправно състояние
- Никога не хващайте с мокри ръце щепсела за свързване с електрическата мрежа, електрозахранващия и удължителния проводник, както и електрическите щепселни съединения

### ПРЕДУПРЕЖДЕНИЕ

Прокарвайте захранващия проводник и удължителния кабел по съответния правилен начин:

- Съблюдавайте минималните напречни сечения на отделните проводници – виж раздел "Електрическо свързване на апарата"
- Поставете и обозначавайте захранващия проводник така, че да не може да се повреди и да не представлява опасност за никого – **опасност от спъване!**
- Използването на неподходящи удължителни проводници може да се окаже опасно. Използвайте само такива удължителни проводници, които са разрешени за използване при външни условия и са съответно обозначени, като освен това напречното им сечение трябва да е достатъчно голямо
- Щепселът и куплунгът на удължителния проводник трябва да са водоустойчиви и не бива да се слагат във вода
- Препоръчва се да държите щепселното съединение на разстояние най-малко от 60 mm над земята, например като използвате помощта на кабелен барабан
- Не позволявайте те да се откъват по ръбове, по остри или заострени предмети
- Не ги смачквайте в процепите на врати или прозорци

- При "поглъщане" на проводника – извадете щекера за свързване с ел. мрежа от контакта и оправете кабела
- Винаги развивайте докрай кабелния барабан, за да се избегне опасността от пожар поради прегриване

## По време на работа

### ПРЕДУПРЕЖДЕНИЕ

- В никакъв случай не бива да се всмукват течности, съдържащи разтворители, нито неразредени киселини, както и разтворители (като например бензин, нафта за отопление, разредители за боя или ацетон). Тези вещества повреждат употребяваните в апарата материали. Пулверизираната мъгла е много лесно възпламеняема, експлозивна и отровна.



При повреда на захранващия проводник незабавно извадете щепсела от мрежата – **опасност за живота поради удар с електрически ток!**



Никога не пръскайте с високонапорната струя или с водния маркуч самия апарат или други електроуреди – **опасност от късо съединение!**



Никога не пръскайте електрически съоръжения, връзки и електропроводи с високонапорната струя или с маркуча за вода – **опасност от късо съединение!**



Потребителят на апарата не бива да насочва струята течност върху себе си, нито върху други хора, дори само за да почисти облеклото си или обувките си – **опасност от нараняване!**

При работа е необходимо да имате винаги стабилна и сигурна опора.

Внимавайте при поледица, влага, сняг, лед, на стръмни склонове или по неравни терени – **опасност от подхлъзване!**

Паркирайте апарата за почистване под високо налягане колкото може по-далеч от обекта на почистване.

Работете с апарата само в изправено положение. Не покривайте апарата отгоре, осигурявайте достатъчно проветряване на двигателя.

Високонапорната струя да не се насочва към животни.

Не насочвайте високонапорната струя към места, върху които нямате видимост.

Дръжте надалеч деца, животни и наблюдатели.

В процеса на почистване от почиствания обект не бива да се отделят и попадат в околната среда никакви опасни вещества (като например азбест, масло). Трябва непременно да се спазват съответните директиви за опазване на околната среда!

С високонапорната струя не бива да се третираат повърхности от азбестоцимент. Освен замърсявания от повърхността могат да се отделят и опасни азбестови влакна, проникващи в белия дроб. Особено голяма опасност съществува след изсъхването на третираната повърхност.

Чувствителните части от гума, плат или други подобни не бива да се почистват с кръгла (коническа) струя, като например с ротационната дюза. При работа трябва да се спазва достатъчно разстояние между високонапорната дюза и повърхността на почиствания обект, за да се предотврати повреждане на третираната повърхност.

Лостът на шприцпистолета трябва да има добра подвижност и след като се освободи, трябва да се връща самостоятелно в изходно положение.

Дръжте пръскащото устройство с двете ръце, за да се поеме силата на обратния удар, а при пръскащи устройства с подгъната струйна тръба за пръскане също и за поемане на допълнително възникващия въртящ момент.

Не позволявайте захранващия проводник и високонапорния маркуч да бъдат повредени от преминаване върху него с превозни средства,

смачване, разтегляне и др. , предпазвайте ги от горещина и масло.

Не докосвайте захранващия проводник с високонапорната струя.

В случай, че апаратът е бил подложен на употреба, несъответстваща на предназначението му (като например въздействие на сила при удар или падане), то преди по-нататъшното му използване трябва непременно да се провери изправността му – виж също раздел "Преди да започнете работа". Проверете също така и функционалната годност на устройствата за безопасност. В никакъв случай не работете с неизправен по отношение на безопасността апарат. В случай на съмнение потърсете помощта на специализирания търговец.

Преди да напуснете апарата: изключете апарата – извадете щепсела за свързване с ел. мрежа от контакта.

### Уредба за безопасност (предпазно устройство)

При задействане на предпазното устройство, недопустимо високото налягане се насочва обратно през преливния клапан към смукателната страна на високонапорната помпа. Предпазното устройство е настроено в завода-производител и тези настройки не бива да се променят.

### След приключване на работа

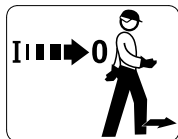

Преди да напуснете апарата, го изключете!

- Извадете щепсела за свързване с електрическата мрежа от контакта
- Отсъединете маркуча за подаване на вода между апарата и захранването с вода

Щепселът не бива да се изважда от контакта чрез теглене за захранващия проводник, а чрез хващане за самия щепсел.

### Поддръжка и ремонт



#### ПРЕДУПРЕЖДЕНИЕ



Преди започване на каквито и да било дейности по апарата: изваждайте щепсела за свързване с електрическата мрежа от контакта.

- Да се използват само висококачествени резервни части. В противен случай съществува опасност от злополуки за работещите или повреди на апарата. Ако имате въпроси относно тази тема, се обърнете към специализирания търговец.
- За да се избегнат възможни опасности, работите по апарата (като например смяната на захранващия проводник) трябва да се възлагат само на оторизирани специалисти-електротехници.

Пластмасовите детайли да се почистват с кърпа. Използването на силни средства за почистване може да повреди пластмасата.

При необходимост почистете процепите за въздушно охлаждане, намиращи се в кожуха на двигателя.

Редовно поддържайте апарата. Да се извършват само тези дейности по поддръжката и ремонта, които са описани в ръководството за употреба. Всички други дейности трябва да се възлагат на специализиран търговец.

STIHL препоръчва да се използват предлаганите от STIHL оригинални части. Те са оптимално съгласувани по своите качества с апарата и с изискванията на потребителя.

Фирмата STIHL препоръчва работите по поддръжката и ремонта на апарата да се възлагат само на специализирания дистрибутор на STIHL. За специализираните дистрибутори на STIHL редовно се

провеждат квалификационни курсове за обучение и им се предоставят на разположение най-новите технически информации по тези апарати.

## Комплектуване на моторния уред

Преди първото пускане в експлоатация към уреда трябва да се монтират различни части на принадлежностите.

### Закрепване на разпръскващия комплект

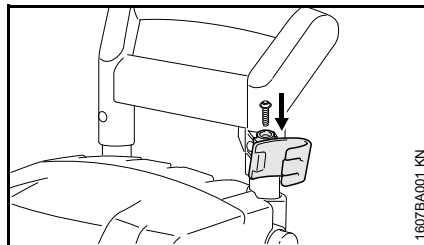

- Вкарайте горния държател-носач в поемателното гнездо на ръкохватката и го затегнете с помощта на винта

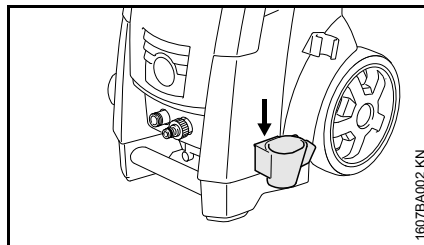

- Вкарайте долния държател-носач в поемателното гнездо на корпуса /кожуха – докато се фиксира

### Присъединителен щуцер на извода за подаване на вода

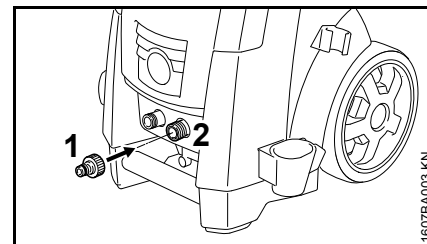

- Навийте присъединителния щуцер (1) към извода за подаване на вода (2) и го затегнете с ръка

### Държател-носач за плоскомаркучна касета

Плоскомаркучната касета е включена в обхвата на доставка в зависимост от държавата на пласмент или може да се набави като специална принадлежност.

Държателите-носачи за плоскомаркучна касета са включени в обхвата на доставка при всички модели-изпълнения и могат да бъдат монтирани при необходимост.

**Монтаж на държателя-носач при моделите-изпълнения с доставена като част от обхвата на доставка плоскомаркучна касета**

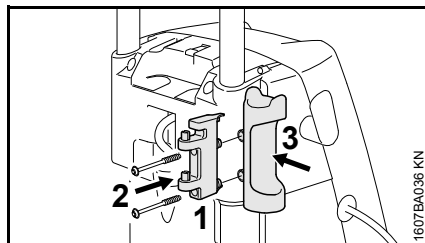

- Закрепете държателя-носач за плоскомаркучна касета (1) с помощта на винтовете (2), които се доставят в комплект с уреда, към държателя-носач на шприцпистолета (3)

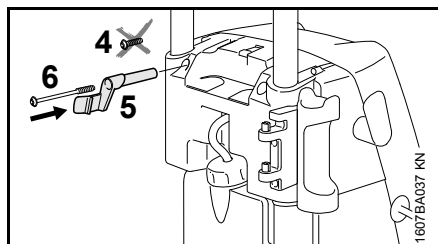

- Отвъртете винта (4)
- Закрепете ограничителната кука на плоскомаркучната касета (5) с помощта на винта (6), който се доставя в комплект с уреда

**Монтаж на държателя-носач при моделите-изпълнения без включена в обхвата на доставката плоскомаркучна касета**

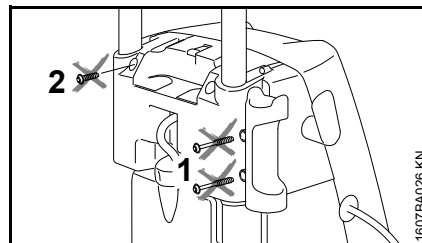

- Отвъртете винтовете (1) от държателя-носач на шприцпистолета
- Отвъртете винта (2)

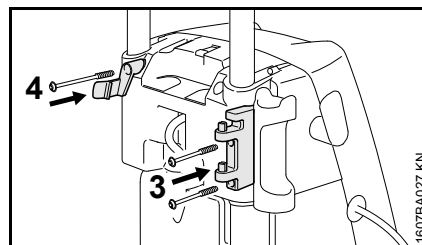

- Закрепете държателя-носач за плоскомаркучна касета с помощта на винтовете (3), които се доставят в комплект с уреда
- Закрепете ограничителната кука на плоскомаркучната касета с помощта на винта (4), който се доставя в комплект с уреда

**RE 143, RE 163**

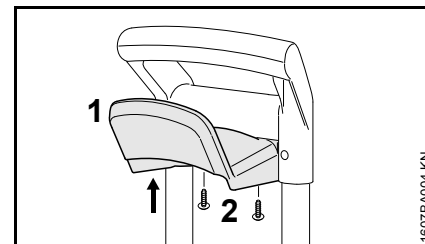

- Поставете държателя-носач (1) за високонапорния маркуч на долната страна на ръкохватката и го фиксирайте с помощта на винтовете (2)

**RE 143 PLUS, RE 163 PLUS**

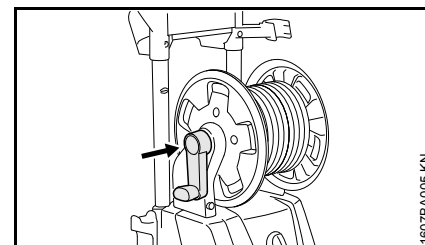

- Вкарайте манивелата в барабана за навиване на маркуча – докато се фиксира

## Транспортиране на уреда

### Ръкохватка с регулируема височина

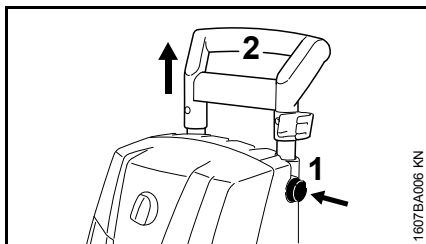

- Натиснете копчето (1) и издърпайте ръкохватката (2) напосока горе до упор
- Освободете копчето и неколкократно издърпайте/изтласкайте ръкохватката, докато се фиксират телескопичните направляващи шини

### Транспортна дръжка

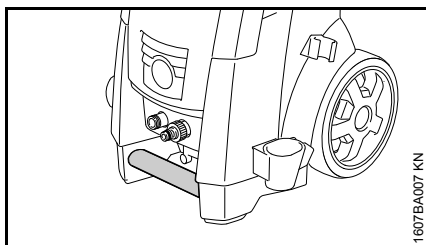

Уредът може да се пренася с помощта на транспортната дръжка.

## Монтиране и демонтиране на струйната тръба (накрайника за пръскане)

### Струйна тръба за пръскане

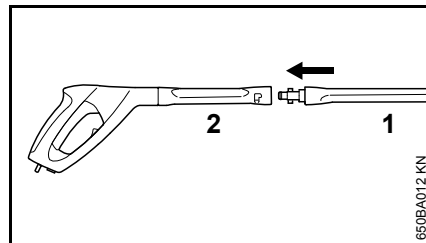

- Вкарайте струйната тръба за пръскане (1) в поемателното гнездо, намиращо се на шприцпистолета (2), завъртете я на 90° и я фиксирайте

### Демонтиране

- Вкарайте струйната тръба за пръскане (1) в поемателното гнездо на шприцпистолета (2), завъртете я на 90° и я извадете от поемателното гнездо

### Дюза

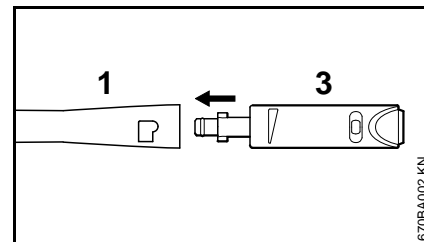

- Вкарайте дюзата (3) в поемателното гнездо на струйната тръба за пръскане (1)
- Дръжте дюзата (3) натисната и я завъртете на 90°, за да я блокирате

### Демонтиране

- Натиснете дюзата (3) в поемателното гнездо и я завъртете на 90°, за да я разблокирате



## Монтиране и демониране на високонапорния маркуч

RE 143, RE 163

### Монтиране на високонапорния маркуч

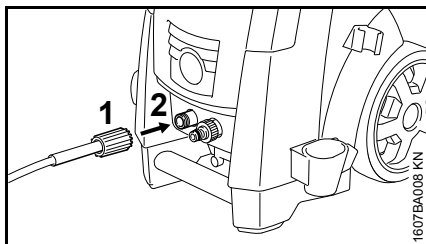

- Наденете високонапорния маркуч на присъединителния щуцер (2)
- Поставете холендровата гайка (1), навийте я с ръка и я затегнете

### Демонтиране на високонапорния маркуч (маркуч за високо налягане)

- Отвъртете холендровата гайка (1)
- Свалете високонапорния маркуч от присъединителния щуцер (2)

RE 143 PLUS, RE 163 PLUS

Тук високонапорният маркуч вече е монтиран.

## Демониране на високонапорния маркуч (маркуч за високо налягане)

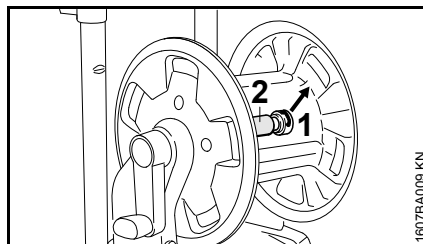

- Извадете пружинния щекер (1) и изтеглете високонапорния маркуч (2) от присъединителния щуцер

### Монтиране на високонапорния маркуч

- Наденете високонапорния маркуч (2) на присъединителния щуцер на барабана за навиване на маркуча
- Вкарайте пружинния щекер (1) в присъединителния щуцер

## Високонапорен маркуч на шприцпистолета

### Монтиране

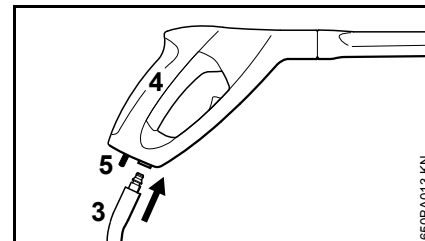

- Вкарайте присъединителния щуцер на високонапорния маркуч (3) в поемателното гнездо на шприцпистолета (4) – докато се фиксира

### Демонтиране

- Задействайте блокиращия лост (5) и изтеглете високонапорния маркуч (3) от поемателното гнездо на шприцпистолета

### Удължител на високонапорния маркуч

По принцип винаги използвайте само един удължител на високонапорния маркуч – виж "Специални принадлежности"

## Свързване на водозахранването към водопровода

При режим на всмукване уредът може да се захранва с вода също и от открити водоеми, цистерни, резервоари или подобни – виж "Свързване на уреда към безнапорно водоснабдяване".

Преди присъединяването му към уреда, промийте маркуча за кратко с вода, за да се предотврати попадането на пясък и други замърсяващи частици във вътрешността на уреда.

### Свързване на маркуча

- Свържете маркуча (диаметър 1/2", дължина най-малко 10 m, за да се поемат напорните импулси. Максимална дължина 25 m)

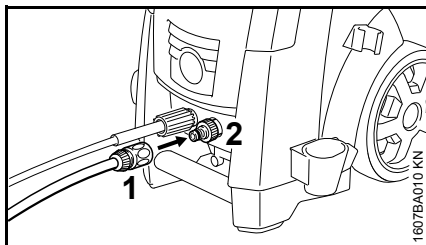

- Наденете съединителя (1) върху връзката за присъединяване на маркуча (2)
- Отворете кранчето за вода

### Плосък маркуч\* Свързване

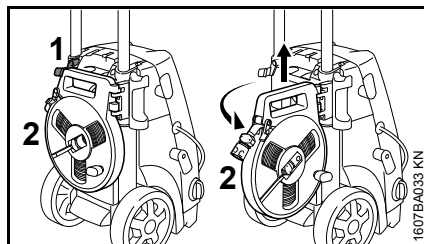

- Задействайте ограничителната кука (1) и отметнете навън плоскомаркучната касета (2)
- Извадете плоскомаркучната касета (2) в посока нагоре от държателя-носач

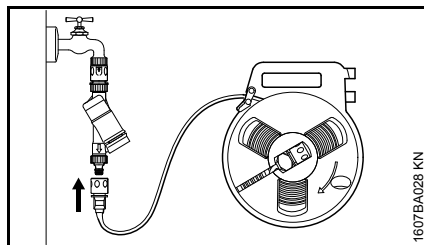

- Свържете плоския маркуч към крана за вода

\* включен в обхвата на доставка в зависимост от държавата на пласмент или възможен за набавяне като специална принадлежност

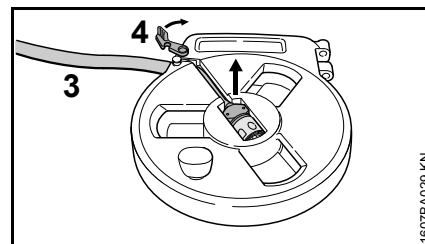

- Развийте плоския маркуч (3) напълно от плоскомаркучната касета
- Отворете блокировката (4) и извадете края на маркуча със съединителния детайл (куплунга)
- Разположете плоския маркуч, без да образува гънки и примки

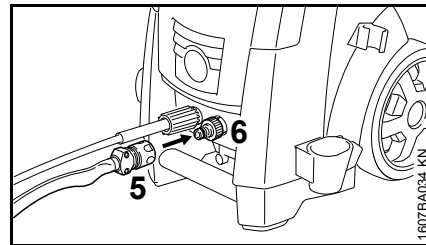

- Наденете съединителния детайл (куплунга) (5) върху връзката за присъединяване на маркуча (6)
- Отворете кранчето за вода

## Свързване към водопроводната мрежа за питейна вода

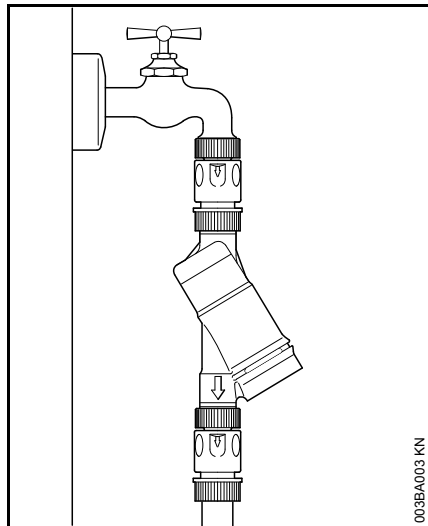

При свързване към водопроводната мрежа за питейна вода между крана за вода и маркуча трябва да се инсталира устройство, предотвратяващо обратното оттичане съгласно норматив IEC/EN 60335-2-79.

Ако питейната вода е преминала през устройството за предотвратяване на обратното оттичане, тя вече не се счита за питейна вода.

Необходимо е да се спазват предписанията на местното водоснабдително предприятие за възпрепятстване на изтичането на вода от апарата за почистване под високо налягане обратно във водопроводната мрежа за питейна вода.

## Свързване на уреда към безнапорно водоснабдяване

За работа при режим на всмукване апаратът за почистване под високо налягане може да се използва само със смукателния комплект (специални принадлежности).

### УКАЗАНИЕ

По принцип се препоръчва използването на филтър за вода.

- Свържете апарата към системата за безнапорно водоснабдяване и го включете да работи за кратко време съгласно настоящото ръководство за ползване
- Изключете апарата
- Демонтирайте разпръскващото устройство от високонапорния маркуч
- Отвъртете съединението с маркуч (ръкавната муфа) от връзката за захранване с вода
- Свържете смукателния комплект към връзката за захранване с вода с помощта на доставения заедно с него съединителен детайл

Обезателно /задължително използвайте съединителния детайл, доставен заедно със смукателния комплект. Серийно доставните заедно с апарата за почистване под високо налягане съединения с маркуч (ръкавни муфи) не са уплътнени за работа при режим на всмукване и поради тази причина не са подходящи за всмукване на вода.

- Напълнете смукателния маркуч с вода и потопете смукателния капак (камбана) на смукателния маркуч във съда за вода – **не бива да се използва замърсена вода**
- Дръжте високонапорния маркуч надолу с ръка
- Включете апарата
- Изчакайте, докато от високонапорния маркуч започне да излиза равномерна струя
- Изключете апарата
- Свържете разпръскващото устройство
- Включете апарата с отворен шприцпистолет
- Включете няколко пъти за кратко време шприцпистолета, за да се обезвъздуши апаратът възможно най-бързо

## Включване на моторния уред към електрическата мрежа

Напрежението и честотата на уреда (виж табелката, указваща типа) трябва да съвпадат с напрежението и честотата на захранването от електрическата мрежа

Минималната защита с електрически предпазители на захранването от електрическата мрежа трябва да съответства на предписанието в "Технически данни" – виж раздел "Технически данни".

Уредът трябва да се включи към мрежата за електрическо захранване посредством защитен прекъсвач на диференциална защита срещу недопустимия утечен ток, който прекъсва захранването с електрически ток, ако разрядният ток към земята надхвърли 30 mA за 30 ms.

Захранването от електрическата мрежа трябва да отговаря на норматива IEC 60364-1, както и на специфичните за съответната страна предписания.

При включване на уреда възникналите колебания в напрежението могат, при неблагоприятни условия в електрическата мрежа (висок импеданс на мрежата), да попречат на работата на други включени към мрежата консуматори. При импеданс /съпротивление на мрежата по-малък от 0,15 ома не се очаква поява на смущения.

Удължителният проводник трябва, в зависимост от напрежението на електрическата мрежа и дължината на проводника, да има поне минималния изискван диаметър на напречното сечение.

**Дължина на проводника**

**Минимален диаметър на напречното сечение**

**220 V – 240 V:**

до 20 m

1,5 mm<sup>2</sup>

20 m до 50 m

2,5 mm<sup>2</sup>

### Включване в контакта за захранване от електрическата мрежа

Преди включване на уреда в мрежата за електрическо захранване, да се провери дали уредът е изключен – виж раздел "Изключване на уреда"

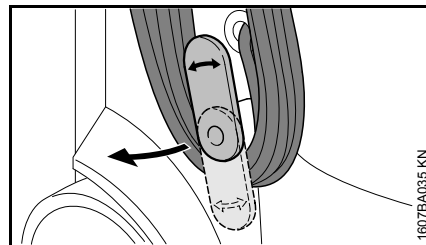

- Завъртете нагоре долния държател-носач и извадете електрозахранващия съединителен проводник
- Вкарайте щепсела за захранване от мрежата на уреда или щепсела за захранване от мрежата на удължителния проводник в контакт, монтиран съгласно предписанията

## Включване на моторния уред

- Отворете кранчето за вода



### УКАЗАНИЕ

Включването на уреда трябва да става само след присъединяването на маркуча за подаване на вода и след отварянето на кранчето за вода. В противен случай се получава недостиг на вода, който може да доведе до повреждане на уреда.

- Развийте напълно високонапорния маркуч от ролката му

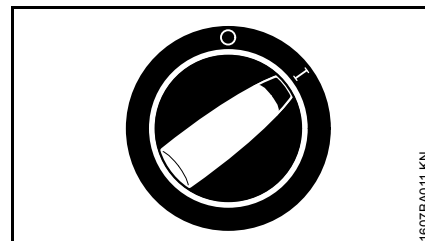

- Завъртете превключвателя на уреда на положение "I" – сега уредът се намира в режим на готовност за работа ("Standby")

## Процес на работа

### Задействане на шприцпистолета

- Насочете шприцпистолета към предмета, който ще се почиства – **никога не го насочвайте срещу хора!**
- Ротационната дюза, ако се използва, трябва да се държи при стартирането насочена надолу

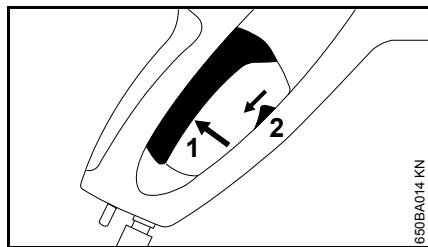

- Натиснете осигурителния лост (2) надолу – лостът (1) се разблокира
- Натиснете лоста (1) докрай

При отпускане на лоста двигателят се изключва.

### Режим на готовност за работа ("Standby")

#### УКАЗАНИЕ

Пуснете апарата да работи в продължение максимално на 5 минути в режима "Състояние на готовност" ("Stand-by"). При прекъсване на работа за повече от 5 минути, при почивки по време на работа или когато апаратът се оставя

без надзор, изключвайте апарата с помощта на прекъсвача му – виж "Изключване на апарата".

### Високонапорен маркуч

#### УКАЗАНИЕ

Високонапорният маркуч не бива да образува гънки и примки.

Забранено е поставянето на тежки предмети върху високонапорния маркуч, както и да се минава върху него с превозни средства.

### Регулиране на налягането/ количеството

На високонапорната помпа може да се прави настройка на работното налягане и количеството вода с цел напасване към конкретна почистваща дейност, изпълнявана продължително време.

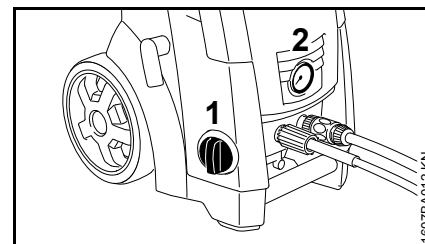

- Завъртете въртящия се бутон (1) в посока на часовниковата стрелка, за да увеличите работното налягане и количеството вода
- Завъртете въртящия се бутон (1) в посока обратна на часовниковата стрелка, за да намалите работното налягане и количеството вода
- Манометърът (2) показва налягането във високонапорната помпа

### Дюзи

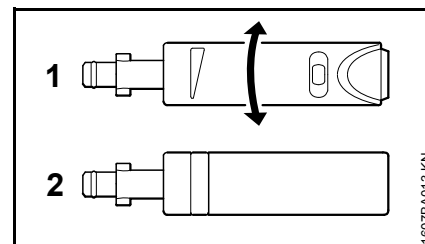

#### Дюза с плоска струя (1)

Работното налягане при тази дюза може да се регулира безстъпално.

Струен ъгъл от 15°, максимален ефект при разстояние от около 7 cm.

- Завъртете регулировъчната втулка

### Ротационна дюза (2)

Дюза с въртяща се струя за отстраняване на упорити замърсявания от твърди повърхности. Максимален ефект се постига при разстояние от около 10 cm.

Разпръскващото устройство може да работи също и без дюзи при ниско налягане, например за промиване с по-голямо количество вода.

### Отделение за съхраняване на дюзи

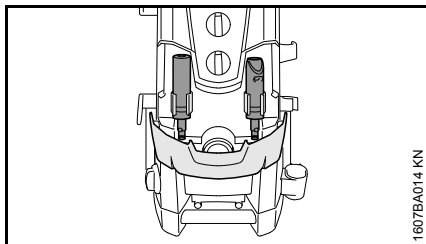

- Отворете клапата – в държателите може да се съхраняват ротационната дюза и дюзата с плоска струя

### Съхраняване на принадлежностите

Шприцпистолетът, струйната тръба за пръскане, почистващата игла и други принадлежности могат да се съхраняват директно върху апарата – виж "Основни конструктивни части на апарата".

## Добавяне на почистващи препарати

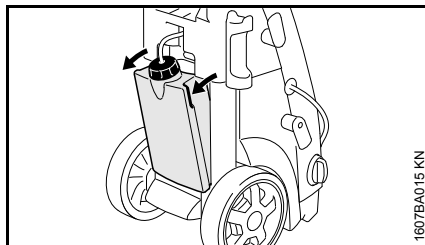

- Хванете съда за почистващия препарат за двете му ръкохватки и го отворете до упор
- Отвъртете капака заедно със смукателния маркуч от отвора за зареждане на резервоара за почистващ препарат
- Напълнете резервоара за почистващ препарат с почистващ препарат STIHL, разреден по предписаното съотношение
- Затворете отвора за зареждане на резервоара за почистващ препарат с капака
- Натиснете резервоара за почистващ препарат, докато се фиксира в корпуса /кожуха

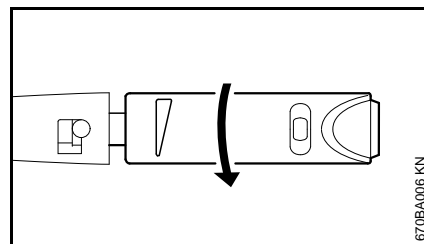

- Завъртете регулиращата втулка (гилза) до упор в посока на стрелката (нисконапорен режим)

Почистващият препарат може да се всмуква само при нисконапорен режим.

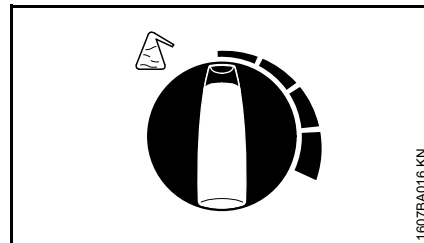

- С помощта на ръчката за дозиране нагласете количеството на почистващия препарат, който се добавя

Ръчката за дозиране наляво:	0 % (минимум)
Ръчката за дозиране надясно:	5 % (максимум)

- Нанасяйте почистващия препарат в посока от долу на горе

Почистващите препарати не бива да изсъхват върху почиствания предмет.

Ако няма повече да се добавя почистващ препарат:

- Поставете ръчката за дозиране на 0 % (минимум)
- Пуснете уреда за почистване с високо налягане да работи още кратко време с отворен шприцпистолет, докато от дюзата престане изтича повече почистващ препарат

При монтирани удължители на високонапорния маркуч не е възможно всмукване на почистващи препарати от резервоара за почистващ препарат.

### Демонтаж, монтаж на резервоара за почистващ препарат

Резервоарът за почистващ препарат може да се сваля от уреда, например когато трябва да се изпразни или почисти.

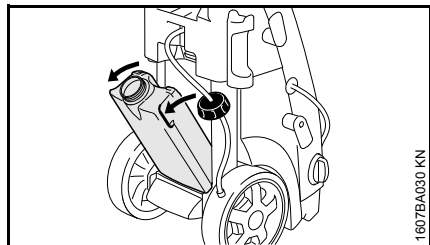

- Хванете резервоара за почистващ препарат за двете му ръкохватки, отворете над ограничителя и го изтеглете от корпуса /кожуха
- Отвъртете капака със смукателния маркуч от отвора за зареждане на резервоара за почистващ препарат

Смукателният маркуч може да се вкара за съхранение в корпуса /кожуха на уреда за почистване с високо налягане

### Монтиране

- Поставете резервоара за почистващ препарат в приемателните гнезда на дъното на корпуса /кожуха
- Натиснете резервоара за почистващ препарат, докато се фиксира в корпуса /кожуха

### Всмукване на почистващ препарат от отделен съд:

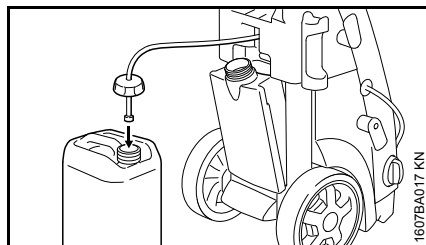

- Отворете резервоара за почистващ препарат
- Отвъртете капака със смукателния маркуч от отвора за зареждане на резервоара за почистващ препарат
- Завинтете капака със смукателния маркуч върху отделен съд /бидон с почистващ препарат

Капакът има стандартна резба и може да се поставя на обичайните бидони с почистващи препарати.

- Вкарайте смукателния маркуч колкото се може по-навътре в съда /бидона с почистващ препарат

### Изчислете точно концентрацията на почистващия препарат, настройте я

При някои почистващи препарати концентрацията трябва да се настройва съвсем точно. В този случай трябва да измерите дебита на водата и разхода на почистващ препарат.

- Нагласете регулиращата втулка (гилза) на дюзата на нисконапорен режим – както е описано по-горе
- Поставете ръчката за дозиране на почистващия препарат на "0 % (минимум)"
- Вкарайте шприцпистолета в подходящ, празен приемен съд (> 20 l) и го задействайте точно за 1 минута
- Измерете количеството вода "Q" в съда
- Налейте 2 литра почистващ препарат с предписаното съотношение на разреждане в подходящ съд (със скала от 0,1 l) – STIHL препоръчва да се използва почистващия препарат на STIHL
- Задръжте смукателния маркуч в съда

- Регулирайте ръчката за дозиране на почистващия препарат в съответствие с желаната от Вас концентрация: от 0 % (минимум) до 5 % (максимум)
- Вкарайте шприцпистолета в подходящ, празен приемен съд (> 20 l) и го задействайте точно за 1 минута
- Отчетете разхода на почистващ препарат "QR" по скалата

Изчисляване на действителната концентрация на почистващия препарат:

$$\frac{QR}{Q} \times V = \text{концентрация}$$

- QR = количество на изразходвания почистващ препарат (в l/min)
- Q = количество вода без почистващ препарат (в l/min)
- V = предварително разреждане на почистващия препарат (в %)

Ако действителната концентрация се различава от желаната такава, тогава регулирайте ръчката за дозиране по съответния начин, евентуално повторете измерването.

### Изчислете предварителното разреждане на почистващия препарат в %

Ако предварителното разреждане не е дадено като %- стойност (стойност в проценти), то може да се изчисли с помощта на следната таблица:

съотношение-стойност		
1:1	=	50 %
1:2	=	33,3 %
1:3	=	25 %
1:5	=	16,6 %
1:10	=	9 %

### Пример:

Изчисляване на съотношение-стойност 1:2

$$- A = 1$$

$$- B = 2$$

$$\frac{A}{(A + B)} \times 100 = \text{стойност в \%}$$

$$\frac{1}{(1 + 2)} \times 100 = 33,3 \%$$

## Изключване на моторния уред

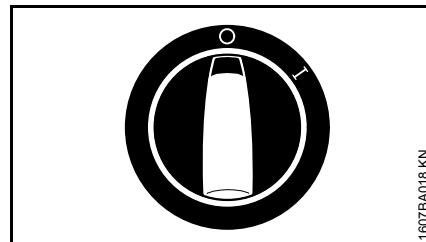

- Завъртете превключвателя на уреда на 0 и затворете кранчето за вода
- Задействайте шприцпистолета и го оставете да работи, докато водата започне да излиза само на капки от дюзата (сега уредът е без налягане)
- Отпуснете лоста

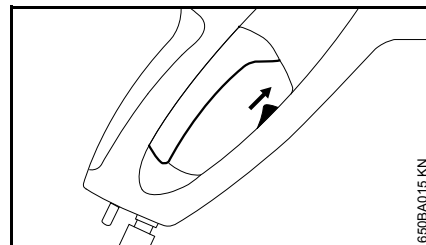

- Натиснете осигурителния лост на шприцпистолета нагоре – лостът се блокира, по този начин се предотвратява случайното му пускане
- Извадете щепсела за свързване с електрическата мрежа от контакта
- Свалете маркуча от кранчето за вода и от уреда



## След употреба

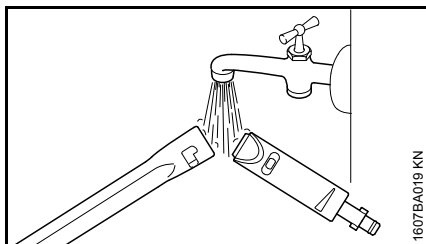

- Изплакнете с вода блокировката на струйната тръба за пръскане и дюзата, за да не се образуват отлагания
- Навийте високонапорния маркуч и електрозахранващия кабел на предвидените за тях закачалки – виж "Основни конструктивни части на уреда"

### Модели-изпълнения с плоскомаркучна касета\*

- Изпразнете останалата вода от плоския маркуч
- Разположете плоския маркуч прав и без да образува гънки и примки

\* включен в обхвата на доставка в зависимост от държавата на пласмент или възможно за набавяне като специална принадлежност

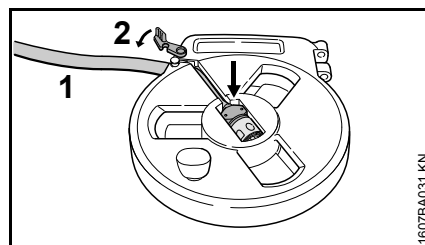

- Положете съединителния детайл (куплунга) в приемателното гнездо и прекарайте плоския маркуч (1) през отвора
- Затворете блокировката (2)

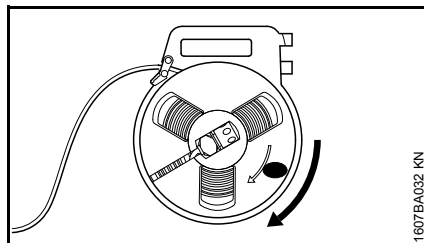

- Навийте плоския маркуч

## Съхранение на моторния уред

Съхранявайте машината на сухо и защитено срещу замръзване място.

Ако защита срещу замръзване не е гарантирана - всмучете в помпата антифриз на гликолова основа – както при моторните превозни средства:

- Потопете маркуча за подаване на вода в съд, напълнен с антифриз
- Потопете в същия съд шприцпистолета без струйната тръба за пръскане
- Включете уреда с отворен шприцпистолет
- Задействайте шприцпистолета толкова дълго, докато започне да излиза равномерна струя
- Съхранявайте останалия антифриз в добре затворен съд

## Указания за обслужване и поддръжка

Следните данни се отнасят за нормални работни условия. При удължено ежедневно работно време дадените по-долу интервали трябва съответно да се съкратят. Ако с машината се работи само от време на време и нередовно, то интервалите могат съответно да се увеличат.		Преди започване на работа	След привършване на работа или съответно – всеки ден	Всеки месец	При повреда	При необходимост
Цялата машина	Оглед (състояние, уплътняване)	X				
	Почистване		X			X
Връзки за захранване на високонапорния маркуч	Почистване		X			X
	да се смаже с грес					X
Съединителен щекер на струйната тръба за пръскане и съединителна втулка на шприцпистолета	Почистване	X				X
Цедка (филтър) във входния отвор за водата при входа за високо налягане	Почистване			X		X
	Смяна				X	
Високонапорна дюза	Почистване		X			
	Смяна				X	
Вентилационни отвори	Почистване					X
Опорни крачета (стойки)	Проверка					X
	Смяна				X	

## Поддръжка

Преди поддръжка или почистване на уреда първо винаги трябва щепселът за свързване с електрическата мрежа да се извади от контакта.

За да се осигури надеждна експлоатация на апарата, Ви препоръчваме при всяка негова употреба да извършите следните действия:

- промийте с вода водния маркуч, високонапорния маркуч, струйната тръба за пръскане и принадлежностите преди поставянето им
- почистете пясъка и праха от съединителните детайли (куплунгите)

### Почистете дюзата

Ако дюзата е запушена, в помпата се създава много високо налягане, поради което се изисква нейното незабавно почистване.

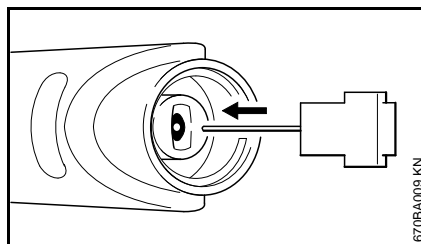

- Изключете апарата
- Задействайте шприцпистолета и го оставете да работи, докато водата започне да излиза само на капки от дюзата – сега апаратът е без налягане
- Демонтирайте дюзата
- Почистете дюзата с помощта на почистваща игла

### **УКАЗАНИЕ**

Почиствайте дюзата само след като я демонтирате

- Промийте дюзата отпред с вода

### Почистване на цедката във входния отвор за водата

В зависимост от замърсяването входната цедка се почиства веднъж месечно или по-често.

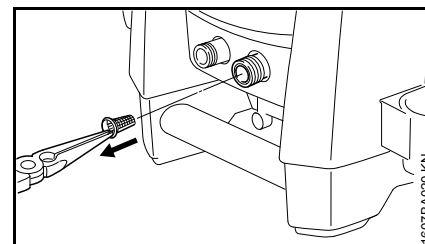

- Освободете връзката за присъединяване на маркуча
- Внимателно с помощта на клещи извадете цедката (филтъра) и я изплакнете с вода
- Преди обратното ѝ поставяне на място се убедете, че цедката (филтърът) не е повредена – ако цедката е повредена, тя трябва да се смени

### Почистване на вентилационните отвори

Апаратът трябва да се поддържа в чисто състояние, за да може охлаждащият въздух да влиза и излиза свободно през отворите в апарата.

### Смазване на съединенията

Съединенията на шприцпистолета за свързване на високонапорния маркуч и на струйната тръба (накрайника за пръскане) при необходимост да се смажат със смазка.

## Пускане в действие след продължителен период на съхраняване

При продължителни периоди на съхранение /складиране на уреда в помпата могат да се наслоят минерални отлагания от водата. В резултат на това двигателят ще тръгва тежко или изобщо няма да тръгне.

- Свържете уреда към водопровода и го промийте основно с водопроводна вода, без да вкарвате щепсела в електрическия контакт
- Вкарайте щепсела за свързване с мрежата в електрическия контакт
- Включете уреда с отворен шприцпистолет

## Минимизиране на износването и избягване повреди

При спазване на предписанията в това ръководство за употреба на машината се избягва прекаленото износване и повреди на моторния уред.

Използването, поддръжката и съхранението на моторния уред трябва да се провеждат така внимателно, както е описано в това ръководство за употреба.

Потребителят на моторния уред е сам отговорен за всички повреди, възникнали поради неспазване на указанията за безопасност, за експлоатация и за поддръжка на машината. Това важи особено за:

- неразрешени от STIHL промени по изделието
- употребата на принадлежности, неразрешени или неподходящи за този уред, или ако те са с ниско качество
- неотговарящо на предназначението използване на уреда
- използването на уреда при спортни или състезателни мероприятия
- повреди, които са възникнали вследствие на по-нататъшното ползване на моторния уред с дефектни конструктивни части
- повреди, причинени от замръзване

- повреди, възникнали поради неправилно електрическо захранване
- Повреди, причинени от лошо водоснабдяване (например когато диаметърът на сечението на захранващия маркуч е много малък)

## Работи по поддръжката на уреда

Всички работи по машината, посочени в раздел "Указания за обслужване и поддръжка", трябва да се извършват редовно. В случай, че тези работи по обслужването и поддръжката не могат да се извършат от самия потребител на уреда, това трябва да се възложи за изпълнение на оторизиран търговец-специалист.

Фирмата STIHL препоръчва работите по поддръжката и ремонта на уреда да се възлагат за извършване само на оторизиран търговец-специалист на STIHL. За специализираните търговци на STIHL редовно се провеждат квалификационни курсове за обучение и им се предоставят на разположение най-новите технически информации по тези уреди.

Ако тези работи по поддръжката бъдат пропуснати или извършени некачествено, по уреда могат да се явят повреди, за които е отговорен самият потребител. Към това спадат между другото и:

- Повреди по компонентите на машината, причинени вследствие на ненавременна или недостатъчно извършена поддръжка
- Корозионни повреди и други последстващи щети вследствие на неправилно съхраняване на уреда
- Повреди на моторния уред, възникнали вследствие употребата на резервни части с ниско качество

#### **Части, подлежащи на износване**

Някои части на моторния уред подлежат на нормално износване дори и при използване съгласно предназначението му и трябва според вида и продължителността на употребата им да се сменят навреме. Към тях се отнасят предимно:

- Високонапорни дюзи
- Високонапорни маркучи

## Основни части на моторния уред

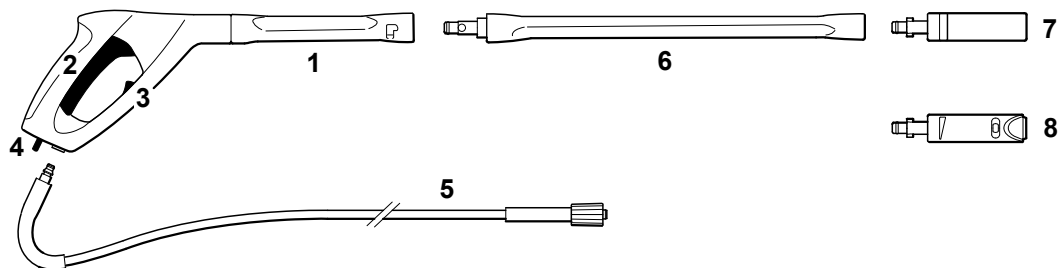

RE 143, RE 163

RE 143 PLUS, RE 163 PLUS

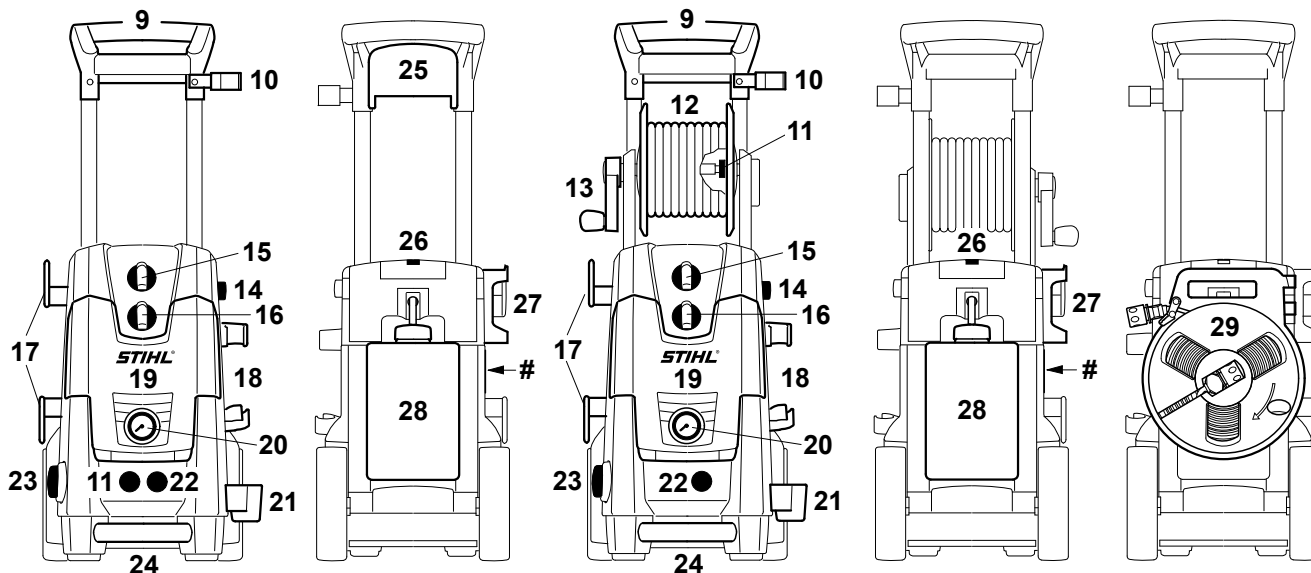

1607BA021 KN

## Технически данни

### Електрически характеристики

#### RE 143, RE 143 PLUS

Данни за свързването с електрическата мрежа:	230 V / 1~ / 50 Hz <sup>1), 4)</sup> 220 V / 1~ / 50 Hz <sup>2)</sup> 220 V / 1~ / 60 Hz <sup>3)</sup>
Мощност:	2,9 kW <sup>1) 3)</sup> 2,2 kW <sup>2)</sup> 2,8 kW <sup>4)</sup>
Консумация на електрически ток:	12,6 A <sup>1)</sup> 10 A <sup>2)</sup> 13,2 A <sup>3)</sup> 12,2 A <sup>4)</sup>
Предпазител, инертен ((характеристики "С" или "К")):	13 A <sup>1) 2) 4)</sup> 15 A <sup>3)</sup>
Класа на защита:	I
Вид защита:	IP X5
1)	Модел-изпълнение с 230 V / 50 Hz
2)	Модел-изпълнение с 220 V / 50 Hz
3)	Модел-изпълнение с 220 V / 60 Hz
4)	Модел-изпълнение с 230 V / 50 Hz за Великобритания

- 1 Шприцпистолет
- 2 Лост
- 3 Осигурителен лост
- 4 Пружинен бутон
- 5 Високонапорен маркуч
- 6 Струйна тръба за пръскане
- 7 Ротационна дюза
- 8 Високонапорна дюза, регулируема
- 9 Ръкохватка
- 10 Горен държател-носач на разпръскващото устройство
- 11 Гнездо за присъединяване на високонапорния маркуч
- 12 Барабан за навиване на маркуча
- 13 Манивела на барабана за навиване на маркуча
- 14 Копче за регулиране на височината на ръкохватката
- 15 Превключвател на моторния уред
- 16 Въртяща се ръкохватка за дозиране на почистващия препарат
- 17 Държател-носач на хранващия проводник
- 18 Държател-носач за специални принадлежности, като например въртяща се (ротационна) миячна четка
- 19 Отделение за съхраняване на дюзи
- 20 Манометър
- 21 Долен държател-носач на разпръскващото устройство
- 22 Захранване с вода
- 23 Въртяща се ръкохватка за регулиране на налягането/количеството
- 24 Транспортна дръжка
- 25 Държател за маркуча
- 26 Почистваща игла
- 27 Държател-носач на шприцпистолета
- 28 Съд за почистващия препарат
- 29 Плоскомаркучна касета (включена в обхвата на доставка в зависимост от държавата на пласмент или може да се набавя като специална принадлежност)
- # Табелка, обозначаваща типа

**RE 163, RE 163 PLUS**

Данни за свързването с електрическата мрежа: 230 V / 1~ / 50 Hz  
 Мощност: 3,3 kW  
 2,4 kW<sup>5)</sup>  
 Консумация на електрически ток: 14,3 A  
 10 A<sup>5)</sup>  
 Предпазител, инертен а "С" или "К": 16 A  
 10 A<sup>5)</sup>  
 Класа на защита: I  
 Вид защита: IP X5  
<sup>5)</sup> Модел-изпълнение с 230 V - 240 V / 50 Hz

**Хидравлични характеристики**

**RE 143, RE 143 PLUS**

Работно налягане: 14 Mpa<sup>1)</sup>  
 (140 bar)  
 12 Mpa<sup>2)</sup>  
 (120 bar)  
 12,2 Mpa<sup>3)</sup>  
 (122 bar)  
 12,8 Mpa<sup>4)</sup>  
 (128 bar)  
 Максимално допустимо налягане: 15 Mpa  
 (150 bar)  
 Максимално налягане на входящата вода: 1 Mpa  
 (10 bar)  
 Максимален дебит на водата: 610 l/h<sup>1) 4)</sup>  
 520 l/h<sup>2)</sup>  
 700 l/h<sup>3)</sup>

Дебит на водата по EN 60335-2-79: 540 l/h<sup>1)</sup>  
 470 l/h<sup>2)</sup>  
 660 l/h<sup>3)</sup>  
 570 l/h<sup>4)</sup>

Максимална смукателна височина: 0,5 m  
 Максимална температура на входящата вода  
 Режим на работа с вода под налягане: 60 °C  
 Режим на всмукване: 20 °C  
 Максимална сила на обратния удар: 25,1 N<sup>1)</sup>  
 20,2 N<sup>2)</sup>  
 28,6 N<sup>3)</sup>  
 25,3 N<sup>4)</sup>

- 1) Модел-изпълнение с 230 V / 50 Hz
- 2) Модел-изпълнение с 220 V / 50 Hz
- 3) Модел-изпълнение с 220 V / 60 Hz
- 4) Модел-изпълнение с 230 V / 50 Hz за Великобритания

**RE 163, RE 163 PLUS**

Работно налягане: 15 Mpa  
 (150 bar)  
 12 Mpa<sup>5)</sup>  
 (120 bar)  
 Максимално допустимо налягане: 16 Mpa  
 (160 bar)  
 Максимално налягане на входящата вода: 1 Mpa  
 (10 bar)  
 Максимален дебит на водата: 650 l/h  
 520 l/h<sup>5)</sup>  
 Дебит на водата по EN 60335-2-79: 570 l/h  
 470 l/h<sup>5)</sup>  
 Максимална смукателна височина: 0,5 m  
 Максимална температура на входящата вода  
 Режим на работа с вода под налягане: 60 °C  
 Режим на всмукване: 20 °C  
 Максимална сила на обратния удар: 27,4 N  
 20,2 N<sup>5)</sup>  
<sup>5)</sup> Модел-изпълнение с 230 V - 240 V / 50 Hz

**Размери**

**RE 143, RE 163**

Дължина пригл.: 386 mm  
 Широчина пригл.: 377 mm  
 Височина пригл.: 711 mm

**RE 143 PLUS, RE 163 PLUS**

Дължина пригл.: 386 mm  
 Широчина пригл.: 377 mm  
 Височина пригл.: 787 mm



**Тегло****RE 143**

Уред: 24 kg  
В готовност за работа: 26,4 kg

**RE 143 PLUS**

Уред: 25 kg  
В готовност за работа: 27,2 kg

**RE 163**

Уред: 24 kg  
В готовност за работа: 26,4 kg

**RE 163 PLUS**

Уред: 25 kg  
В готовност за работа: 27,2 kg

**Високонапорен маркуч**

RE 143: 9 m, DN 06,  
стоманена тъкан  
RE 143 PLUS: 12 m, DN 06,  
стоманена тъкан  
RE 163: 9 m, DN 06,  
стоманена тъкан  
RE 163 PLUS: 12 m, DN 06,  
стоманена тъкан

**Плосък маркуч**

12 m, тъкан от текстил

**Акустични и вибрационни стойности****Ниво на акустичното налягане  $L_pA$  по норматив EN 60335-2-79 приложение ZAA**

RE 143 71,7 dB(A)<sup>1)</sup>  
74,6 dB(A)<sup>2)</sup>  
75,6 dB(A)<sup>3)</sup>  
RE 143 PLUS 77,4 dB(A)<sup>1)</sup>  
77,9 dB(A)<sup>4)</sup>  
RE 163 73,5 dB(A)<sup>1)</sup>  
74,6 dB(A)<sup>5)</sup>  
RE 163 PLUS 79,7 dB(A)<sup>1)</sup>

**Максимално ниво на звука (ниво на звуковата мощност)  $L_wA$  по норматив EN 60335-2-79 приложение ZAA**

RE 143 84,8 dB(A)<sup>1)</sup>  
87,6 dB(A)<sup>2)</sup>  
88,7 dB(A)<sup>3)</sup>  
RE 143 PLUS 90,5 dB(A)<sup>1)</sup>  
91 dB(A)<sup>4)</sup>  
RE 163 86,6 dB(A)<sup>1)</sup>  
87,6 dB(A)<sup>5)</sup>  
RE 163 PLUS 92,8 dB(A)<sup>1)</sup>

1) Модел-изпълнение с  
230 V / 50 Hz

2) Модел-изпълнение с  
220 V / 50 Hz

3) Модел-изпълнение с  
220 V / 60 Hz

4) Модел-изпълнение с  
230 V / 50 Hz за Великобритания

5) Модел-изпълнение с 230 V -  
240 V / 50 Hz

**Вибрационна стойност  $a_{HV}$  на дръжката по норматив ISO 5349**

с плоска дюза < 2,5 m/s<sup>2</sup>

За нивото на акустичното налягане и за максималното ниво на звука (ниво на звуковата мощност) факторът "К" възлиза съгласно RL 2006/42/EG = 1,5 dB(A); за стойността на вибрациите факторът "К" (К-фактор) възлиза съгласно RL 2006/42/EG = 2,0 m/s<sup>2</sup>.

**REACH**

Съкращението "REACH" обозначава регламента на EG (Европ. общност) за регистриране, анализ и допустимост на химическите препарати.

За информации относно изпълнението на регламента "REACH" (EG /Европ. общност) номер 1907/2006 виж интернет страница [www.stihl.com/reach](http://www.stihl.com/reach)

## Специални принадлежности

### Указания за приложение и ограничения при приложението

#### Удължител на струйната тръба за пръскане

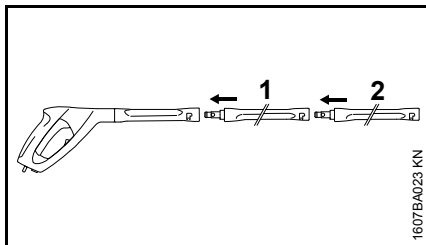

Между шприцпистолета и серийно произведената струйна тръба за пръскане (2) се допуска по принцип поставянето само на един удължител (1) на струйната тръба за пръскане.

#### RA 101

С апарата RA 101 да се работи или директно, или заедно с доставения с него удължител на струйната тръба за пръскане при шприцпистолета. Да не се монтира друг /по-нататъшен удължител на струйната тръба за пръскане.

#### Устройство за мокра пясъчно-струйна обработка

С устройството за мокра пясъчно-струйна обработка да се работи или директно, или заедно с един удължител на струйната тръба за пръскане при шприцпистолета. Да не

се монтира друг /по-нататъшен удължител на струйната тръба за пръскане.

#### Комплект за почистване на тръби, 15 m

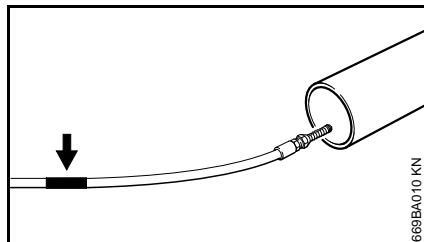

На почистващия маркуч под дюзата се намира една маркировка (виж стрелката).

- Вкарайте маркуча до маркировката в тръбата, която ще почиствате – и едва след това включете апарата

Щом се появи маркировката при изваждане на маркуча от тръбата:

- Изключете апарата
- Натискайте шприцпистолета, докато апаратът остане без налягане
- Изтеглете маркуча изцяло от тръбата

В никакъв случай не бива да изтеглите почистващия маркуч от тръбата при включен апарат.

#### Удължител на високонапорния маркуч

- Армиран със стомана текстил, 7 метра
- Армиран със стомана текстил, 10 метра
- Армиран със стомана текстил, 20 метра

Винаги включвайте само един удължител на високонапорния маркуч между апарата и високонапорния маркуч.

#### Плосък маркуч от текстил с касета

Маркуч с ниско налягане за свързване на апарата за почистване под високо налягане към крана за вода. С помощта на касетата плоския маркуч от текстил може да се навива и развива, както и да се съхранява, пестейки място, директно върху апарата.

#### Въртяща се (ротационна) миячна четка

С въртящата се (ротационна) миячна четка да се работи или директно, или заедно с един удължител на струйната тръба за пръскане при шприцпистолета. Да не се монтира друг /по-нататъшен удължител на струйната тръба за пръскане.

#### Подгънатата струйна тръба за пръскане

С подгънатата струйна тръба за пръскане да се работи или директно, или заедно с един удължител на струйната тръба за пръскане при шприцпистолета. Да не се монтира друг /по-нататъшен удължител на струйната тръба за пръскане.

Дюзата може да се почисти с помощта на почистващата игла, която се доставя в комплект с апарата.

### Подгънатата струйна тръба за пръскане, дълга

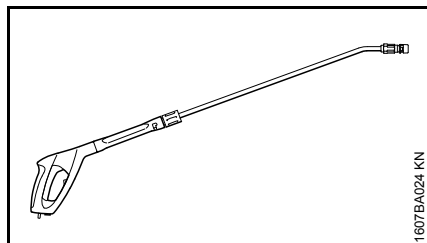

С дългата подгънатата струйна тръба за пръскане да се работи само директно на шприцпистолета. Да не се монтира друг /по-нататъшен удължител на струйната тръба за пръскане.

Не насочвайте струята зад ъгли без достатъчна видимост, където биха могли да се намират хора. Дюзата може да се почисти с помощта на почистващата игла, която се доставя в комплект с апарата.

### Филтър за вода

Филтърът служи за почистване на водата от водопроводната мрежа и при работа на апарата при безнапорния смукателен режим.

### Устройство за предотвратяване на обратно оттичане

Възпрепятств изтичането на вода от апарата за почистване под високо налягане обратно във водопроводната мрежа за питейна вода.

### Други специални принадлежности

- Четка за миене на повърхности
- Комплект за почистване
- Смукателен комплект
- Средства за почистване и поддръжка за различни области на използване

Актуална информация за тези и други специални принадлежности можете да получите при специализирания търговец-дистрибутор на STIHL.

## Отстраняване на смущенията при работа

Преди започване на дейности по машината, извадете от контакта щепсела за свързване с електрическата мрежа, затворете кранчето за вода и натискайте лоста на шприцпистолета докато спадне налягането.

Неизправност	Възможна причина	Мерки за отстраняване
След включване двигателят не тръгва (при включването бръмчи)	Напрежението в мрежата е твърдо ниско или не е в ред	Проверете електрическата връзка Проверете щепсела, кабела и прекъсвача
	Кабелният удължител е с неправилно напречно сечение (диаметър)	Използвайте кабелен удължител с достатъчно голямо напречно сечение, виж "Свързване на уреда към електрическо захранване"
	Кабелният удължител е прекалено дълъг	Свържете уреда без кабелен удължител или с по-къс кабелен удължител
	Мрежовият предпазител е изключен	Изключете уреда, натискайте лоста на шприцпистолета, докато от разпръсквателната глава започнат да излизат само капки, натиснете осигурителния лост, включете мрежовия предпазител
	Не е задействан шприцпистолетът	При включване на уреда пуснете шприцпистолета
Двигателят постоянно се включва и изключва	Високонапорната помпа или разпръсквателното устройство не са уплътнени	Дайте уреда за поправка при специализиран търговец <sup>1)</sup>
Двигателят спира да работи	Уредът се изключва поради прегряване на двигателя	Проверете съответствието между захранващото напрежение и напрежението на уреда, оставете двигателя да изстине в продължение поне на 5 минути
Лоша, непрозрачна, нечиста форма на струята	Дюзата е замърсена	Почистете дюзата, виж "Техническо обслужване"

Преди започване на дейности по машината, извадете от контакта щепсела за свързване с електрическата мрежа, затворете кранчето за вода и натискайте лоста на шприцпистолета докато спадне налягането.

Неизправност	Възможна причина	Мерки за отстраняване
Колебания в налягането или съответно – спадане на налягането	Недостиг на вода	Отворете напълно кранчето за вода Спазвайте допустимата смукателна височина (само при смукателен режим на работа)
	Запушена е високонапорната дюза в разпръсквателната глава	Почистете високонапорната дюза, виж "Техническо обслужване"
	Запушена е цедката (филтъра) на входа в помпата	Почистете входната цедка (филтър), виж "Техническо обслужване"
	Високонапорната помпа не е уплътнена, дефектни вентили	Дайте уреда за поправка при специализиран търговец <sup>1)</sup>
Не се подават почистващи препарати	Дюзата е запушена	Почистете дюзата
	Съдът за почистващ препарат е празен	Напълнете съда с почистващ препарат
	Запушено е всмукването на почистващия препарат	Отстранете запушването
	Износена е дюзата на Вентури	Дайте уреда за ремонт при специализиран търговец

<sup>1)</sup> Фирмата STIHL препоръчва специализирания търговец на STIHL

## Указания за ремонт

Потребителите на този уред имат право да извършват само тези дейности по поддръжката и обслужването на уреда, които са описани в настоящото ръководство за употреба. Всякакви други ремонти трябва да се извършват само от оторизирани специализирани търговци.

Фирмата STIHL препоръчва работите по поддръжката и ремонта на уреда да се възлагат за извършване само на оторизиран търговец-специалист на STIHL. За специализираните търговци на STIHL редовно се провеждат квалификационни курсове за обучение и им се предоставят на разположение най-новите технически информации по тези уреди.

При ремонт използвайте само такива резервни части, които са изрично одобрени от STIHL за монтаж на този уред – или технически идентични части. Да се използват само висококачествени резервни части. В противен случай съществува опасност от злополуки за работещите с машината или повреди на моторния уред.

Фирмата STIHL препоръчва да се използват само оригинални резервни части на STIHL.

Оригиналните резервни части на STIHL се познават по номера за резервни части на STIHL, по надписа **STIHL** и понякога по знака за резервни части на фирмата  (на малки части може да е поставен само последният знак).

## Отстраняване (на отпадъци)

При отстраняване / изхвърляне на уреда да се спазват предписанията, специфични за съответната държава на пласмент.

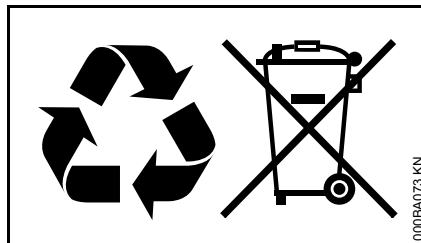

Изделията на STIHL да не се изхвърлят при битовите отпадъци. Изделието на STIHL, акумулаторът (батерията) му, принадлежностите му и опаковката му да се предадат за вторична употреба, незамърсяваща околната среда.

Актуална информация, отнасяща се до отстраняването на употребявани изделия, може да се получи от търговеца-специалист на STIHL.

## “EG” – декларация за конформитет

ANDREAS STIHL AG & Co. KG  
Badstr. 115  
D-71336 Waiblingen

потвърждава, че

Вид машина:	Апарат за почистване под високо налягане
Фабрична марка:	STIHL
Тип:	RE 143, RE 143 PLUS

Серийна идентификация:	4768
Тип:	RE 163, RE 163 PLUS

Серийна идентификация:	4769
------------------------	------

отговаря на предписанията по прилагане в действие на директивите 2011/65/EU, 2006/42/EG, 2004/108/EG и 2000/14/EG и е разработен и произведен съгласно следните нормативи:

EN ISO 12100-1, EN ISO 12100-2, EN 55014-1, EN 55014-2, EN 60335-1, EN 60335-2-79, EN 61000-3-2, EN 61000-3-3

За проверка / изпитание на измереното и на гарантираното максимално ниво на звука се процедира съгласно директивата 2000/14/EG, приложение V, с прилагане на норматива ISO 3744.

**Измерено максимално ниво на звука  
(ниво на звуковата мощност)**

RE 143	84,8 dB(A) <sup>1)</sup>
	87,6 dB(A) <sup>2)</sup>
	88,7 dB(A) <sup>3)</sup>
RE 143 PLUS	90,5 dB(A) <sup>1)</sup>
	91 dB(A) <sup>4)</sup>
RE 163	86,6 dB(A) <sup>1)</sup>
	87,6 dB(A) <sup>5)</sup>
RE 163 PLUS	92,8 dB(A) <sup>1)</sup>

**Гарантирано максимално ниво на  
звук (ниво на звуковата мощност)**

RE 143	86 dB(A) <sup>1)</sup>
	89 dB(A) <sup>2)</sup>
	90 dB(A) <sup>3)</sup>
RE 143 PLUS	92 dB(A)
RE 163	88 dB(A) <sup>1)</sup>
	89 dB(A) <sup>5)</sup>
RE 163 PLUS	94 dB(A) <sup>1)</sup>

- 1) 230 V / 50 Hz модел  
 2) 220 V / 50 Hz модел  
 3) 220 V / 60 Hz модел  
 4) 230 V / 50 Hz модел GB  
 5) 230 V – 240 V / 50 Hz модел

Съхранение на техническата  
документация:

ANDREAS STIHL AG & Co. KG  
Produktzulassung

Годината на производство на апарата  
е посочена на табелката "CE" на  
апарата.

Waiblingen, 01.08.2012  
ANDREAS STIHL AG & Co. KG

в качеството на заместник



Thomas Elsner

Ръководител управление на групи  
продукти

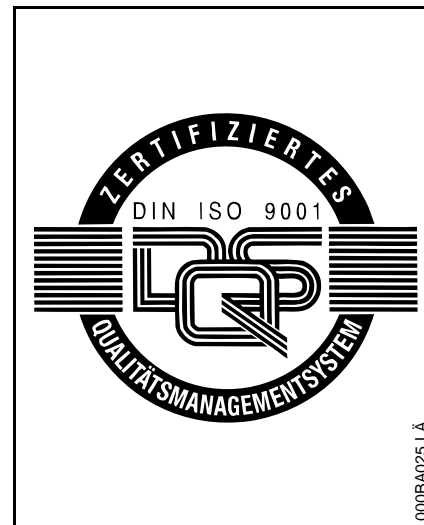
**Сертификат за качество**

Всички изделия на фирмата STIHL  
отговарят на най-високите  
изисквания за качество.

Чрез издаването на сертификат от  
независимо дружество се  
удостоверява, че всички изделия на  
производителя STIHL изпълняват  
строгите изисквания на  
международната норма за системи на  
управление на качеството ISO 9001  
по отношение на разработка,  
материали, производство, монтаж,  
документация и сервизни услуги за  
клиентите.

## Cuprins

Despre acest manual de utilizare	255
Instrucțiuni de siguranță și tehnica de lucru	255
Completarea utilajului	260
Transportarea utilajului	261
Montarea și demontarea tubului pulverizator	262
Montarea și demontarea furtunului de înaltă presiune	262
Alimentarea cu apă	263
Alimentarea cu apă fără presiune	265
Racordarea electrică a utilajului	265
Pornirea utilajului	266
Operații	266
Amestecarea detergentului	268
Deconectarea utilajului	270
Depozitarea utilajului	271
Instrucțiuni de întreținere și îngrijire	272
Întreținere	273
Punerea în funcțiune după o perioadă îndelungată de depozitare	273
Minimizarea uzurii și evitarea pagubelor	274
Componente principale	275
Date tehnice	276
Accesorii speciale	278
Înlăturarea defectiunilor în funcționare	280
Instrucțiuni pentru reparații	282
Colectarea deșeurilor	282
Declarație de conformitate UE	282
Certificat de calitate	283

Stimată cumpărătoare, stimate cumpărător,

vă mulțumim că ați ales un produs de calitate al firmei STIHL.

Acest produs a fost obținut prin metode moderne de prelucrare, la care s-au adăugat măsuri sporite de asigurare a calității. Am depus toate eforturile pentru a ne asigura că acest aparat va corespunde cerințelor dumneavoastră și că îl puteți utiliza fără probleme.

Pentru informații cu privire la aparatul dumneavoastră, vă rugăm să vă adresați dealerului dvs. sau direct, societății noastre de distribuție.

Al dvs.



Hans Peter Stihl



Acest manual de utilizare este protejat prin legea dreptului de autor. Ne rezervăm toate drepturile, în special dreptul de a multiplica, traduce și prelucra prin sisteme electronice.



## Despre acest manual de utilizare

### Simboluri

Toate simbolurile care se găsesc pe aparat, sunt descrise în acest manual de utilizare.

### Simbolizarea paragrafelor



#### AVERTISMENT

Avertisment cu privire la pericolul de accident și rănire, precum și pericolul unor pagube materiale semnificative.



#### INDICAȚIE

Avertisment cu privire la avarierea utilajului sau componentelor individuale.

### Dezvoltare tehnică

STIHL se preocupă în mod constant de îmbunătățirea tuturor mașinilor și utilajelor; prin urmare ne rezervăm dreptul de a efectua modificări în programul de livrare în ceea ce privește forma, tehnologia și echiparea.

Prin urmare nu pot fi ridicate pretenții cu privire la informațiile și figurile din acest manual de utilizare.

## Instrucțiuni de siguranță și tehnica de lucru



Măsuri speciale de siguranță sunt necesare la utilizarea acestui aparat, deoarece se lucrează sub curent electric.



Manualul de utilizare se va citi în întregime cu atenție înainte de punerea în funcțiune și se va păstra în siguranță pentru a fi utilizat ulterior. Nerespectarea instrucțiunilor de utilizare poate duce la grave accidente.



#### AVERTISMENT

- Minorilor nu le este permisă folosirea aspiratorului de înaltă presiune – cu excepția tinerilor peste 16 ani care se instruiesc sub supraveghere.
- Supravegheați copiii, pentru a vă asigura că aceștia nu se joacă în preajma utilajului.
- Utilajul va fi înmânat sau împrumutat numai acelor persoane care au cunoștințe despre modelul respectiv și utilizarea lui – întotdeauna se va înmâna și manualul de utilizare.

- Nu utilizați aparatul dacă în zona de lucru se găsesc persoane fără costum de protecție.
- Înaintea executării oricărei lucrări la utilaj, de ex. curățare, întreținere, înlocuirea pieselor – **scoateți ștecherul de rețea!**

Se vor respecta normele de siguranță specifice țării respective, de ex. cele emise de asociațiile profesionale, casele de asigurări sociale, autoritățile însărcinate cu protecția muncii și altele.

În cazul neutilizării, utilajul se va depozita în așa fel încât să nu pună în pericol nici o persoană. Utilajul se va asigura împotriva accesului neautorizat, ștecherul se scoate de la rețea.

Persoanele care din cauza capacității limitate de natură fizică, senzorială sau mentală, nu pot opera aparatul în condiții de siguranță, vor lucra cu acesta numai sub supraveghere sau conform instrucțiunilor unei persoane responsabile.

Utilizatorul este responsabil pentru accidentele sau pericolele apărute față de alte persoane sau de lucrurile aparținând acestora.

La prima întrebuintare a utilajului: Se solicită vânzătorului sau altui specialist informații cu privire la utilizarea în siguranță a aparatului.

În unele țări funcționarea utilajelor emițătoare de unde sonore poate fi limitată prin decizii locale. Respectați normele specifice locale.

Verificați cu atenție starea corespunzătoare a utilajului de fiecare dată înainte de a începe lucrul. Acordați atenție specială cablului de racord,

ștecherului de rețea, furtunului de înaltă presiune, dispozitivului de pulverizare și dispozitivelor de siguranță.

Nu lucrați cu un furtun de înaltă presiune avariat – înlocuiți-l imediat.

Utilajul va fi pus în funcțiune numai dacă toate componentele sunt intacte.

Nu călcați peste furtunul de înaltă presiune, nu trageți de el, nu-l îndoiți

Nu întrebuințați furtunul de înaltă sau cablul de racord pentru a trage sau a transporta utilajul.

Furtunul de înaltă presiune trebuie să fie acceptat pentru presiunea admisă de funcționare a utilajului.

Presiunea de funcționare admisibilă, temperatura maxim admisă și data fabricației sunt imprimate pe mantaua furtunului de înaltă presiune. Pe armături sunt indicate presiunea admisă și data fabricației.

### **Accesorii și piese de schimb**



#### **AVERTISMENT**

- Furtunurile de înaltă presiune, armăturile și cuplajele sunt importante pentru siguranța utilajului. Montați numai furtunuri de înaltă presiune, armături, cuplaje și alte accesorii aprobate de STIHL pentru acest utilaj sau piese similare din punct de vedere tehnic. Pentru orice nelămurire adresați-vă unui

dealer de specialitate. Utilizați numai accesorii de înaltă calitate. În caz contrar apare pericolul accidentării sau avarierii motoutilajului.

- STIHL vă recomandă utilizarea pieselor de schimb și accesorii originale STIHL. Datorită caracteristicilor lor acestea sunt optime pentru produs și corespund cerințelor utilizatorului.

Asupra utilajului nu se va executa nici o modificare – în caz contrar ar putea fi periclitată siguranța. STIHL nu își poate asuma nici o răspundere pentru leziuni asupra persoanelor și daunele provocate bunurilor, cauzate de folosirea utilajelor atașabile neaprobate de STIHL.

### **Adaptarea din punct de vedere fizic**

Persoanele care întrebuințează utilajul trebuie să fie odihnite, sănătoase și în buna formă fizică. În cazul când vi s-a recomandat evitarea solicitării din motive de sănătate, adresați-vă unui medic pentru a afla dacă este posibil să se utilizeze aparatul.

După administrarea de alcool, medicamente care influențează capacitatea de reacție sau droguri nu este permisă utilizarea utilajului.

### **Domenii de utilizare**

Aspiratorul de înaltă presiune este destinat curățării vehiculelor, mașinilor, rezervoarelor, fațadelor, grajdurilor și îndepărtării ruginii fără emisie de praf sau scântei.

Întrebuințarea utilajului în alte scopuri este interzisă și poate duce la accidente sau defecțiuni ale aparatului.

### **Îmbrăcăminte și echipament**

Purtați încălțăminte cu talpă aderentă.



Purtați ochelari de protecție și costum de protecție. STIHL recomandă utilizarea unei salopete de lucru pentru a minimiza riscul rănirii în cazul atingerii accidentale cu jetul de înaltă presiune.

### **Transportarea utilajului**

Pentru transportarea în condiții de siguranță în și pe vehicule fixați utilajul cu benzi împotriva alunecării și răsturnării.

Când utilajul și accesorii se transportă la temperaturi sub 0 °C (32 °F), vă recomandăm utilizarea antigelului – vezi "Depozitarea utilajului".

## Detergenți

### AVERTISMENT

- Utilajul a fost conceput în așa fel încât să poată fi utilizați detergenții oferiți sau recomandați de către fabricant.
- Se vor utiliza numai detergenți acceptați pentru aspiratoare de înaltă presiune. Utilizarea substanțelor de curățare sau chimicalelor necorespunzătoare poate periclita sănătatea și pot duce la avarierea mașinii sau obiectului de curățat. Pentru orice nelămurire adresați-vă unui dealer de specialitate.
- Detergentul se va folosi întotdeauna în dozajul prescris – respectați instrucțiunile corespunzătoare de utilizare ale detergentului.
- Detergenții pot conține componente dăunătoare sănătății (toxice, iritante, alergice), ușor inflamabile. Clătiți imediat cu multă apă curată în cazul când pielea sau ochii au intrat în contact cu detergentul. În caz de ingerare, apelați de urgență la asistență medicală. **Respectați fișele cu normele de siguranță ale producătorului!**

## Înainte utilizării



Nu racordați aspiratorul de înaltă presiune direct la rețeaua de apă potabilă.

Aspiratorul de înaltă presiune se racordează la rețeaua de apă potabilă numai împreună cu o supapă de retur – vezi "Accesorii speciale".

### AVERTISMENT

- Dacă apa potabilă a străbătut supapa de retur, nu va mai fi considerată ca apă potabilă.

Nu utilizați aparatul cu apă murdară.

Dacă apare pericolul pătrunderii apei murdare (de ex. nisip) trebuie utilizat un filtru de apă corespunzător.

### Verificarea aspiratorului de înaltă presiune

### AVERTISMENT

- Aspiratorul de înaltă presiune se utilizează numai când se găsește în stare sigură de funcționare – **pericol de accident!**
- comutatorul utilajului trebuie să se poată comuta ușor pe 0
- comutatorul utilajului trebuie să se găsească în poziția 0
- verificați starea de deteriorare a furtunului de înaltă presiune, dispozitivului de injecție și dispozitivelor de siguranță
- furtunul de înaltă presiune și dispozitivul de injecție trebuie să se găsească în stare ireproșabilă (curate, ușor accesibile), montaj corect

- pentru un ghidaj mai sigur mânerul trebuie să fie curate și uscate și să nu prezinte ulei și murdărie
- Nu se execută nici o modificare la dispozitivele de comandă și siguranță

## Racordul electric

### AVERTISMENT

Minimizarea pericolului de curentare:

- tensiunea și frecvența utilajului (vezi eticheta modelului) trebuie să corespundă tensiunii și frecvenței de rețea
- verificați starea de deteriorare a cablului de racord, ștecherului de rețea și cablului prelungitor. Cablurile, cuplajele și ștecherile avariate sau cablurile de racord necorespunzătoare nu se vor mai utiliza
- efectuarea racordului electric numai la o priză instalată corespunzător normelor
- izolarea cablului de racord și cablului prelungitor, ștecherului și mufei trebuie să se afle în stare ireproșabilă
- nu apucați cu mâinile ude ștecherul, cablul de racord și prelungitorul, precum și îmbinările electrice.

## AVERTISMENT

Cablul de racord și cablul prelungitor se aranjează ordonat:

- respectați secțiunea minimă transversală a cablurilor – vezi "Racordarea electrică a utilajului"
- Cablul de racord se amplasează și se marchează în așa fel încât să nu fie avariat și nimeni să nu se afle în pericol – **pericol de împiedicare!**
- Întrebuițarea prelungitoarelor necorespunzătoare de cablu poate fi periculoasă. Utilizați numai prelungitoare acceptate pentru utilizare exterioară și care sunt simbolizate corespunzător, precum și care au o secțiune transversală suficientă
- ștecherul și cuplajul prelungitorului trebuie să fie etanșe și nu trebuie să se găsească în apă
- Se recomandă ca îmbinarea de racord, de exemplu la utilizarea unui tambur de cablu să se afle la minimum 60 mm deasupra solului
- nu lăsați să fie secționate în zona muchiilor, obiectelor ascuțite sau tăioase
- nu lăsați să fie strivite prin crăpăturile ușii sau șpalturile ferestrelor
- la cablurile împletite – scoateți ștecherul de rețea și desfășurați cablurile
- de fiecare dată desfășurați complet tamburul de cablu pentru a evita pericolul de incendiu prin supraîncălzire.

## În timpul lucrului

### AVERTISMENT

- Nu aspirați niciodată lichide cu conținut de detergent sau acizi nediluți și solvenți (de ex. benzină, ulei încins, diluanți de vopsea sau acetona). Aceste substanțe deteriorează materialele utilizate la aparat. Norul de pulverizare este foarte inflamabil, exploziv și toxic.



La avarierea cablului de racord scoateți imediat ștecherul de rețea – **pericol mortal prin electrocutare!**



Nu stropiți cu jetul de înaltă presiune sau cu furtunul cu apă aparatul propriu-zis și alte electro-utilaje – **pericol de scurtcircuitare!**



Nu stropiți cu jetul de înaltă presiune sau cu furtunul cu apă aparatele electrice, racordurile și cablurile străbătute de curent – **pericol de scurtcircuitare!**



Utilizatorul nu va îndrepta jetul de lichid asupra sa sau asupra altor persoane, nici pentru a curăța îmbrăcămintea sau încălțămîntea – **pericol de rănire!**

Asigurați întotdeauna o poziție sigură și stabilă.

Atenție la polei, umezeală, zăpadă, gheață, remorci sau teren neuniform etc. – **pericol de alunecare!**

Așezați aspiratorul de înaltă presiune la o distanță cât mai mare posibilă de obiectul de curățat.

Utilajul se va opera numai din poziție verticală. Nu acoperiți utilajul, atenție la ventilarea suficientă a motorului.

Nu îndreptați jetul de înaltă presiune înspre animale.

Nu îndreptați jetul de înaltă presiune înspre locuri fără vizibilitate.

Copiii, animalele și persoanele privitoare trebuie să păstreze distanța.

În timpul curățării substanțele periculoase (de ex. azbest, ulei) ale obiectului de curățat nu trebuie să ajungă în mediul înconjurător. Respectați neapărat normele în vigoare ale mediului înconjurător!

Nu prelucrați suprafețele din azbest-ciment cu jetul de înaltă presiune. În afara murdăriei, fibrele de azbest desprinse sunt periculoase și pot ajunge în plămâni. Pericolul apare îndeosebi după uscarea suprafeței prelucrate.

Piese sensibile din cauciuc, material textil ș.a. nu se curăță cu jetul rotund, de ex. cu duza rotorului. Atenție în timpul curățării ca distanța să fie suficientă între duza de înaltă presiune și suprafață, pentru a evita deteriorarea suprafeței de curățat.

Pârghia pistolului de pulverizare trebuie să fie ușor accesibilă iar la eliberarea acestuia să se deplaseze automat în poziția de ieșire.

Apucați dispozitivul de pulverizare cu ambele mâini pentru a putea prelua în siguranță forța de recul și momentul de rotație suplimentar de la dispozitivele de pulverizare cu tub cotit.

Nu călcați, striviți, întindeți etc. cablul de racord și furtunul de înaltă presiune, și protejați-le contra căldurii și uleiului.

Nu atingeți cablul de racord cu jetul de înaltă presiune.

În cazul în care utilajul a fost supus unei solicitări necorespunzătoare (de ex. prin lovire sau prăbușire), înainte de a fi folosit în continuare neapărat se va verifica starea sigură de funcționare – vezi și capitolul "Înainte de utilizare".

Verificați și funcționalitatea dispozitivelor de siguranță. Dacă utilajul nu garantează funcționarea în condiții de siguranță, se va înceta imediat utilizarea acestuia. În caz de nesiguranță se va solicita serviciul de asistență tehnică.

Înainte de a părăsi utilajul: opriți utilajul – scoateți ștecherul de rețea.

### Dispozitiv de siguranță

La activarea dispozitivului de siguranță, presiunea care o depășește pe cea admisibilă va fi condusă înapoi printr-o valvă în partea de aspirație a pompei de înaltă presiune. Dispozitivul de siguranță este reglat din fabricație și nu se permite modificarea acestui reglaj.

### După lucru

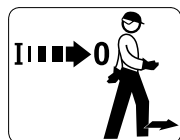

Deconectați utilajul înainte de a-l părăsi!

- scoateți ștecherul de rețea din priză
- separați furtunul de admisie a apei de utilaj și rețeaua de apă

Ștecherul de rețea se apucă și nu se scoate din priză prin tragerea cablului de racord.

### Întreținere și reparații



#### AVERTISMENT



Înainte oricărei operațiuni asupra utilajului: scoateți ștecherul de rețea din priză.

- Utilizați numai piese de schimb de înaltă calitate. În caz contrar apare pericolul accidentării sau avarierii motoutilajului. Pentru orice nelămurire adresați-vă unui dealer de specialitate.
- Lucrările asupra utilajului (de ex. înlocuirea cablului de racord) vor fi executate numai de către electricieni autorizați, în scopul evitării oricărui pericol.

Piese din plastic se curăță cu o bucată de pânză. Unelte de curățare ascuțite pot deteriora materialul plastic.

Dacă este necesar curățați fantele de pătrundere a aerului rece din carcasa motorului.

Executați întreținerea utilajului la intervale regulate. Se vor efectua numai lucrările de întreținere și reparații descrise în manualul de utilizare. Toate celelalte lucrări vor fi executate de către serviciul de asistență tehnică.

STIHL recomandă utilizarea pieselor de schimb originale STIHL. Datorită caracteristicilor lor acestea sunt optime pentru utilaj și corespund cerințelor utilizatorului.

Pentru executarea lucrărilor de întreținere și reparații, STIHL vă recomandă să vă adresați serviciului de asistență tehnică STIHL. Serviciile de asistență tehnică STIHL sunt instruite la intervale periodice de timp și vă pot pune la dispoziție documentația tehnică necesară.

## Completarea utilajului

Înainte de prima punere în funcțiune se vor monta următoarele piese accesorii.

### Suport pentru dispozitivul de pulverizare

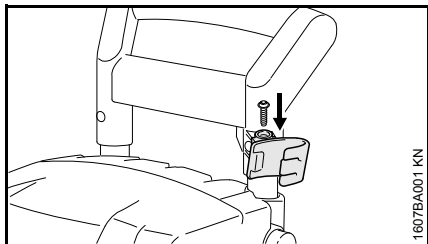

- introduceți suportul superior în port-mâner și fixați-l cu șurubul

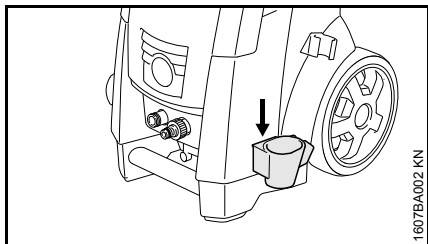

- introduceți suportul inferior în port-carcasă – până se fixează

### Ștuțul de racord de la admisia apei

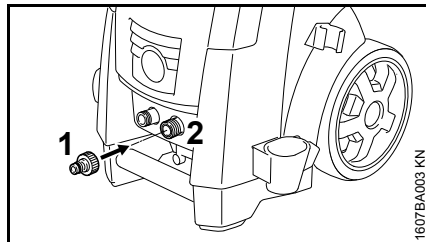

- poziționați și strângeți manual ștuțul de racord (1) de la admisia apei (2)

### Suport pentru caseta furtunului plat

Caseta furtunului plat se găsește în programul de livrare, în funcție de cerințele locale, sau este disponibilă ca accesoriu special.

Suporturile pentru caseta furtunului plat se găsesc la toate modelele în programul de livrare și pot fi montate, dacă este necesar.

### Montarea suporturilor la modelele cu caseta furtunului plat livrată

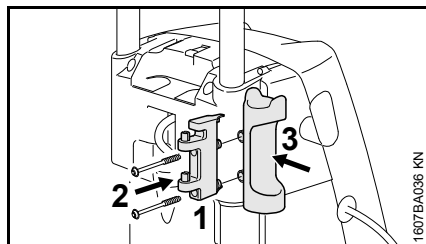

- fixați suportul pentru caseta furtunului plat (1) împreună cu șuruburile livrate (2) la suportul pistolului pulverizator (3)

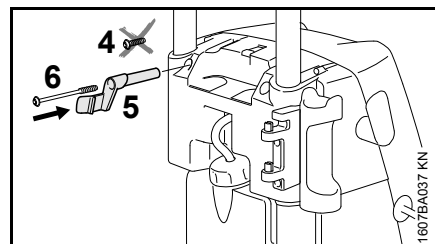

- desfaceți șurubul (4)
- fixați cârligul de reținere pentru caseta furtunului plat (5) cu șuruburile livrate (6)

### Montarea suporturilor la modelele fără caseta furtunului plat livrată

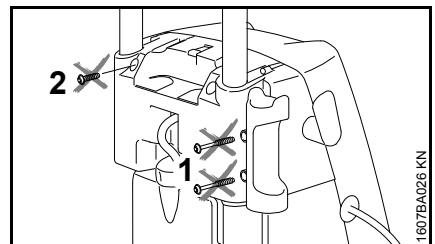

- desfaceți șuruburile (1) de pe suportul pistolului pulverizator
- desfaceți șurubul (2)

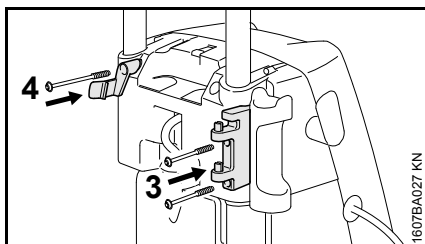

- fixați suportul pentru caseta furtunului plat cu ajutorul șuruburilor livrate (3)
- fixați cârligul de reținere pentru caseta furtunului plat cu ajutorul șurubului livrat (4)

### RE 143, RE 163

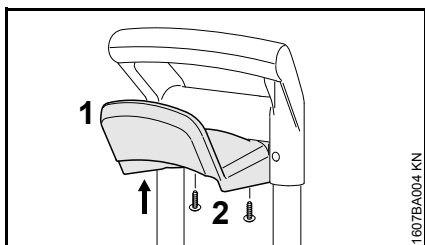

- poziționați suportul (1) pentru furtunul de înaltă presiune în partea inferioară a mânerului și fixați cu șuruburile (2)

### RE 143 PLUS, RE 163 PLUS

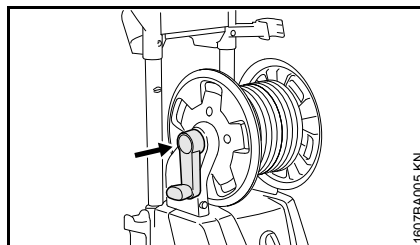

- introduceți maneta în tamburul furtunului – până se fixează

## Transportarea utilajului

### Mâner reglabil în înălțime

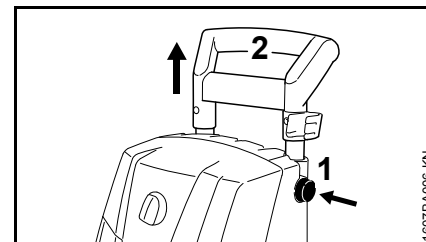

- apăsați butonul (1) și trageți mânerul (2) în sus până la limită
- eliberați butonul și trageți / împingeți încă o dată mânerul până când șinele telescopice se fixează

### Mâner pentru transport

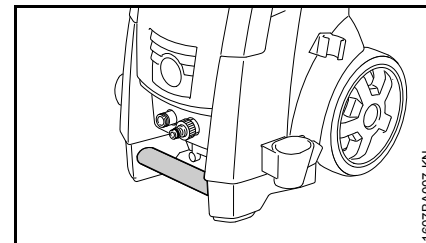

Utilajul poate fi purtat cu ajutorul mânerului de transport.

## Montarea și demontarea tubului pulverizator

### Tub pulverizator

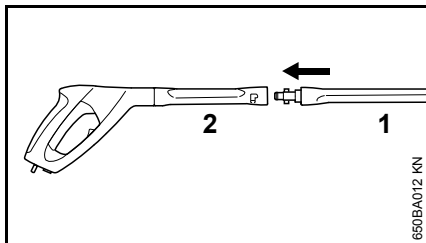

- Împingeți tubul pulverizator (1) în suportul pistolului de pulverizare (2), rotiți-l cu 90° și fixați-l

### Demontare

- Împingeți tubul pulverizator (1) în suportul pistolului de pulverizare (2), rotiți-l cu 90° și extrageți-l din suport

### Duză

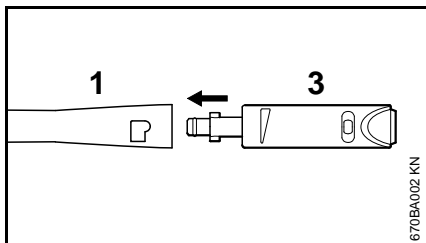

- introduceți duza (3) în suportul tubul pulverizator (1)
- mențineți duza apăsată (3) și rotiți-o cu 90° pentru închidere

### Demontare

- presați duza (3) în suport și rotiți cu 90° pentru deblocare

## Montarea și demontarea furtunului de înaltă presiune

### RE 143, RE 163

### Montarea furtunului de înaltă presiune

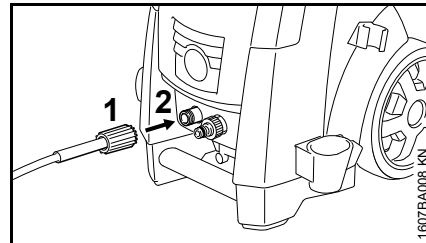

- Împingeți furtunul de înaltă presiune pe ștuțul de racord (2)
- poziționați și strângeți manual piulița fluture (1)

### Demontarea furtunului de înaltă presiune

- desfaceți prin partea inferioară piulița fluture (1)
- extrageți furtunul de înaltă presiune de pe ștuțul de racord (2)

### RE 143 PLUS, RE 163 PLUS

Furtunul de înaltă presiune este deja racordat.



## Demontarea furtunului de înaltă presiune

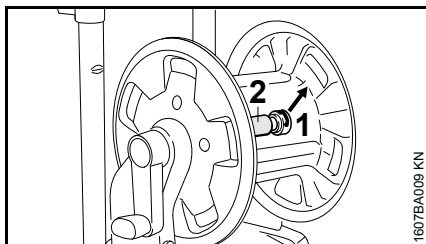

- extrageți ștecherul arc (1) și trageți furtunul de înaltă presiune (2) din reazemele de racord

## Montarea furtunului de înaltă presiune

- împingeți furtunul de înaltă presiune (2) în ștuțul de racord al tamburului furtunului
- introduceți ștecherul arc (1) în ștuțul de racord

## Furtunul de înaltă presiune de la pistolul pulverizator

### Montare

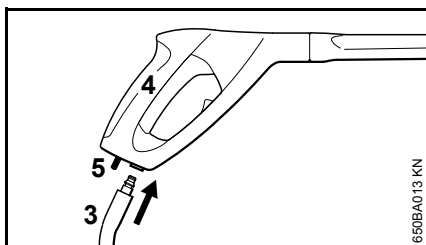

- împingeți ștuțul de racord de la furtunul de înaltă presiune (3) în suportul pistolului pulverizator (4) – până când se fixează

### Demontare

- acționați pârghia blocatoare (5) și scoateți furtunul de înaltă presiune (3) din suportul pistolului pulverizator

### Prelungitorul furtunului de înaltă presiune

În principiu, întotdeauna se va utiliza doar un singur prelungitor al furtunului de înaltă presiune – vezi "Accesorii speciale"

## Alimentarea cu apă

În regimul de aspirare utilajul poate fi alimentat din rezervoare, cisterne, recipiente ș.a. – vezi "Furnizarea apei fără presiune".

Spălați puțin cu apă furtunul înainte de racordarea la utilaj pentru ca nisipul și alte particule de murdărie să nu ajungă în utilaj.

### Racordarea furtunului

- racordați furtunul la robinetul de apă (diametrul 1/2", lungimea minim 10 m, pentru a capta impulsurile de presiune. Lungimea maximă 25 m)

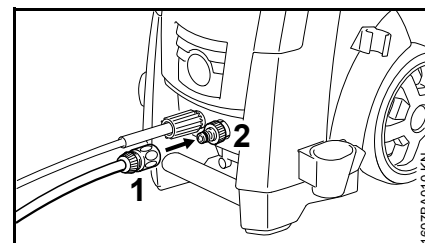

- împingeți cuplajul (1) pe racordul furtunului (2)
- deschideți robinetul de apă

## Racordarea furtunului plat\*

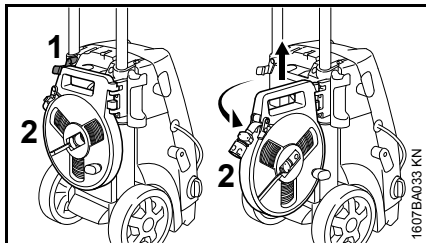

- acționați cârligul de reținere (1) și extrageți caseta furtunului plat (2)
- scoateți din suport pe sus caseta furtunului plat (2)

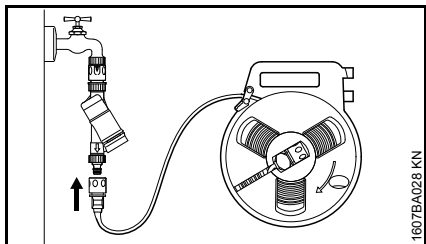

- racordați furtunul plat la robinetul de apă

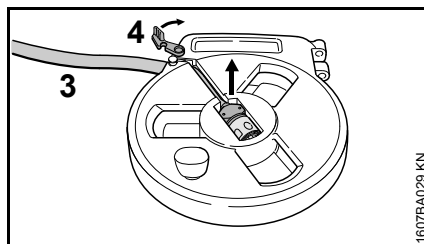

- derulați complet furtunul plat (3) din casetă
- desfaceți închizătoarea (4) și scoateți capătul furtunului cu cuplajul
- ordonați furtunul plat în așa fel încât să nu prezinte îndoituri sau bucle

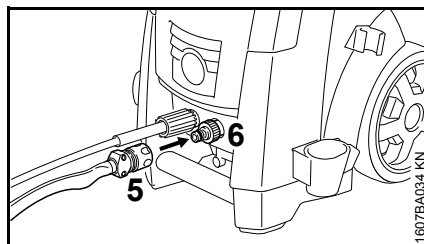

- introduceți cuplajul (5) pe racordul furtunului (6)
- deschideți robinetul de apă

## Racordul la rețeaua de apă potabilă

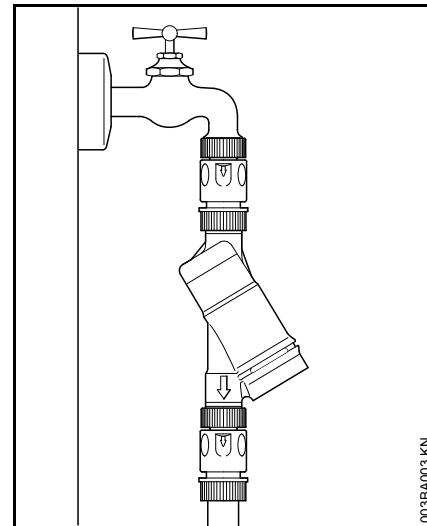

La racordarea la rețeaua de apă potabilă între robinetul de apă și furtun trebuie să fie instalată o supapă de retur conform IEC/EN 60335-2-79.

Dacă apa potabilă a străbătut supapa de retur, nu va mai fi considerată ca apă potabilă.

Respectați regulamentul autorităților locale însărcinate cu distribuția apei cu privire la împiedicarea recirculării apei din aspiratorul de înaltă presiune în rețeaua de apă potabilă.

\* în programul de livrare, în funcție de cerințele locale, sau disponibil ca accesoriu special

## Alimentarea cu apă fără presiune

Aspiratorul de înaltă presiune poate fi folosit în regimul de aspirație doar împreună cu setul de aspirație (accesoriu special).



### INDICAȚIE

Se recomandă în principiu utilizarea unui filtru de apă.

- racordați utilajul la rețeaua de alimentare cu apă sub presiune și conform manualului de utilizare existent porniți pentru scurt timp
- deconectați aparatul
- demontați dispozitivul pulverizator de la furtunul de înaltă presiune
- desfaceți prin rotire cuplajul furtunului de la racordul de apă
- montați la racordul de apă setul de aspirație cu ajutorul piesei de racord livrate

Utilizați neapărat piesa de racord livrată odată cu setul de aspirație. Cuplajele de furtun livrate în serie cu aspiratorul de înaltă presiune nu sunt etanșe în regimul de aspirație, și prin urmare nu sunt adecvate pentru aspirarea apei.

- umpleți cu apă furtunul de aspirație și scufundați spirala furtunului de aspirație în recipientul cu apă – **nu întrebuințați apă murdară**
- țineți cu mâna în jos furtunul de înaltă presiune
- conectați aparatul

- așteptați până când este expulzat un jet uniform la furtunul de înaltă presiune
- deconectați aparatul
- racordați dispozitivul pulverizator
- conectați utilajul cu pistolul de pulverizare deschis
- acționați scurt de mai multe ori pistolul de pulverizare pentru a permite ventilarea cât mai rapidă a utilajului

## Racordarea electrică a utilajului

Tensiunea și frecvența utilajului (vezi eticheta modelului) trebuie să corespundă tensiunii și frecvenței racordului de rețea.

Siguranța minimală a racordului de rețea va fi prezentată corespunzător informațiilor din Datele Tehnice – vezi "Date Tehnice".

Utilajul trebuie racordat la rețeaua de alimentare printr-un întrerupător cu protecție împotriva curenților paraziți, care va întrerupe curentul în cazul când diferența de curent depășește 30 mA timp de 30 ms.

Racordul de rețea trebuie să corespundă IEC 60364-1 precum și normelor emise de autoritățile locale.

La conectarea utilajului tensiunile oscilante pot influența și alți consumatori racordați în cazul unor condiții nefavorabile ale rețelei (impedanță mare de rețea). La impedanțe de rețea mai mici de 0,15 Ohm nu apar avarieri.

Prelungitorul trebuie să aibă secțiunea minimă prezentată în funcție de tensiunea de rețea și lungimea cablului.

### Lungimea cablului Secțiunea minimă

**220 V – 240 V:**

până la 20 m	1,5 mm <sup>2</sup>
20 m până la 50 m	2,5 mm <sup>2</sup>

## Racord la priza de rețea

Înainte de racordării la sursa de alimentare verificați dacă aparatul este deconectat – vezi "Deconectarea aparatului"

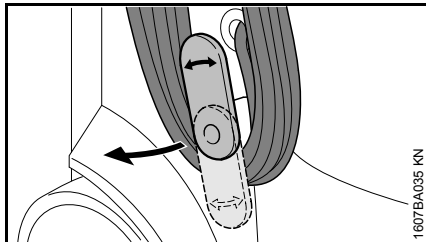

- Mișcați în sus suportul inferior și extrageți cablul de racord
- Ștecherul utilajului sau ștecherul prelungitorului se va introduce în priza instalată în conformitate cu normele în vigoare.

## Pornirea utilajului

- deschideți robinetul de apă

### INDICAȚIE

Porniți utilajul numai când furtunul de admisie a apei este racordat și când robinetul de apă este deschis. În caz contrar din cauza lipsei apei pot să apară avarii ale utilajului.

- derulați complet furtunul de înaltă presiune

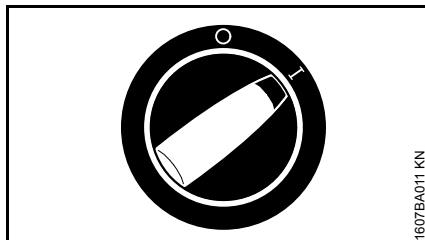

- poziționați comutatorul utilajului pe I – utilajul se va găsi acum în regimul Standby

## Operații

### Activarea pistolului pulverizator

- îndreptați pistolul de pulverizare spre obiectul ce necesită curățarea – **niciodată asupra persoanelor!**
- la pornire mențineți în jos duza rotor, dacă se utilizează

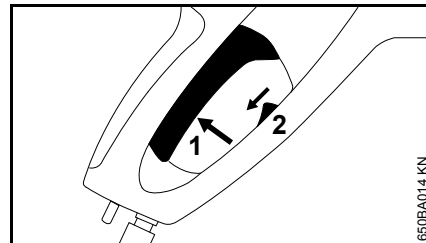

- împingeți pârghia de siguranță (2) în jos – pârghia (1) se deblochează
- apăsați pârghia (1)

La eliberarea pârghiei motorul se deconectează.

### Regimul Standby

### INDICAȚIE

Comutați utilajul pentru maximum 5 min în regim standby. În cazul pauzelor de lucru mai mari de 5 min, în timpul pauzelor obișnuite sau când utilajul nu se mai ține sub observație, deconectați utilajul de la comutator – vezi "Deconectarea utilajului".

## Furtun de înaltă presiune



### INDICAȚIE

Nu îndoiți furtunul de înaltă presiune și nu formați bucle din acesta.

Pe furtunul de înaltă presiune nu se vor așeza obiecte grele și nu se va trece cu un vehicul peste acesta.

## Reglarea presiunii / cantității

La pompa de înaltă presiune pot fi reglate presiunea de lucru și cantitatea de apă pentru perioade mai îndelungate în cadrul operației de curățare.

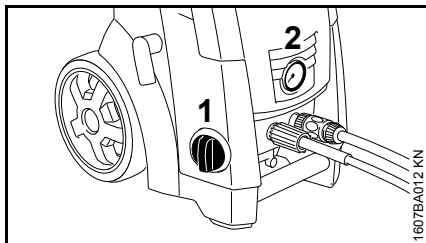

- rotiți butonul (1) în sens orar pentru a crește presiunea de lucru și cantitatea de apă
- rotiți butonul (1) în sens contrar sensului orar pentru a reduce presiunea de lucru și cantitatea de apă
- Manometrul (2) indică presiunea pompei de înaltă presiune.

## Duze

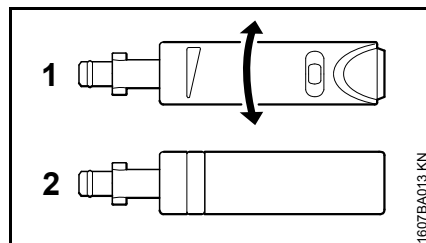

### Duză plată (1)

La duză presiunea de lucru poate fi reglată fără trepte.

Unghi de pulverizare 15°, efect maxim la o distanță de cca. 7 cm.

- rotiți manșonul de poziție

### Duza rotor (2)

Duză cu jet rotativ pentru murdăria persistentă de pe suprafețele dure. Efectul maxim se obține la o distanță de cca. 10 cm.

Dispozitivul de pulverizare poate funcționa și fără duze la joasă presiune, de ex. pentru spălarea cu o cantitate mai mare de apă.

## Sertar de depozitare a duzelor

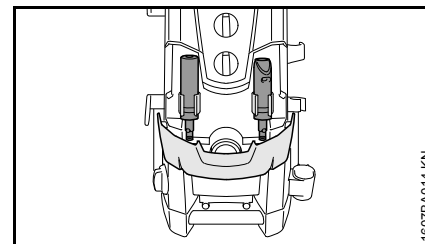

- deschideți clapeta – în suporturi pot fi păstrate duza rotor și duza pentru jet plat

## Păstrarea accesoriilor

Pistolul de pulverizare, tubul pulverizator, acul de curățare și alte accesorii pot fi păstrate direct pe utilaj – vezi "Componente principale".

## Amestecarea detergentului

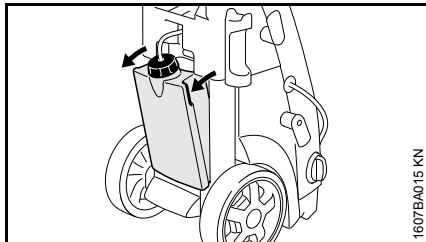

1607BA015 KN

- apucați de ambele mânere recipientul de detergent și extrageți-l până la limită
- deșurubați capacul cu furtunul de aspirație de la orificiul de umplere al rezervorului de detergent
- alimentați cu detergent STIHL în rezervor la proporția de diluant prescrisă
- închideți cu capacul orificiul de umplere al rezervorului de detergent
- apăsați rezervorul de detergent până când se fixează în carcasă

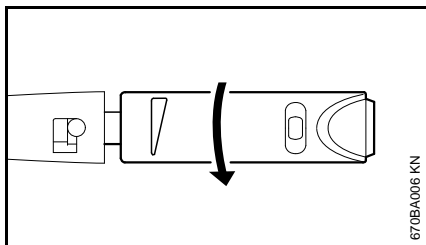

670BA006 KN

- manșonul de poziție se rotește până la limită în direcția săgeții (regimul de joasă presiune)

Detergentul poate fi aspirat numai în regim de joasă presiune.

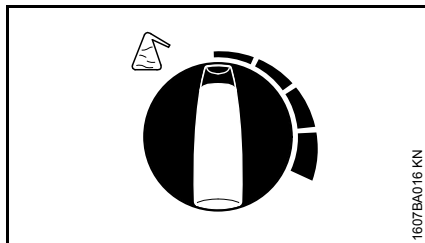

1607BA016 KN

- reglați cantitatea de detergent de amestec cu ajutorul mânerului dozator

Mânerul dozator la stânga: 0 % (min)

Mânerul dozator la dreapta: 5 % (max)

- aplicați detergent de jos până sus

Detergenții nu trebuie să se usuce pe obiectul ce necesită curățarea

Dacă nu mai trebuie amestecat alt detergent:

- poziționați mânerul dozator pe 0 % (min)
- permiteți pentru scurt timp funcționarea aspiratorului de înaltă presiune cu pistolul de pulverizare deschis, până când din duză nu mai iese detergent

Când prelungitoarele furtunului de înaltă presiune sunt montate nu este posibilă aspirarea detergenților din rezervor.

### Montarea și demontarea rezervorului de detergent

Rezervorul de detergenți poate fi demontat de pe utilaj, de ex. pentru golire sau curățare.

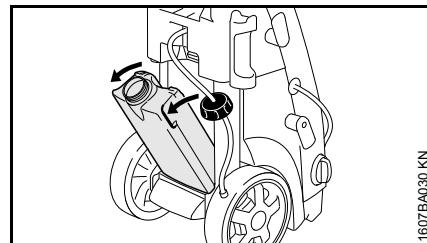

1607BA030 KN

- apucați de ambele mânere rezervorul de detergent, scoateți-l peste opritor și extrageți-l din carcasă
- deșurubați capacul cu furtunul de aspirație de la orificiul de umplere al rezervorului de detergent

Pentru depozitare furtunul de aspirație poate fi introdus în carcasa aspiratorului de înaltă presiune.

### Montare

- montați rezervorul de detergent în suporturile de la baza carcasei
- apăsați rezervorul de detergent până când se fixează în carcasă

## Aspirarea detergentului dintr-un recipient separat

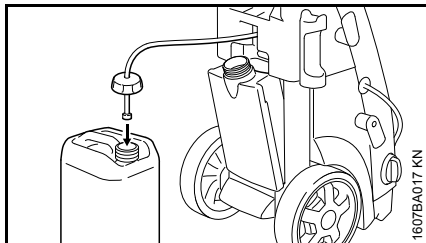

- scoateți recipientul de detergent
- deșurubați capacul cu furtunul de aspirație de la orificiul de umplere al rezervorului de detergent
- înșurubați capacul cu furtunul de aspirație pe rezervorul de detergent separat

Capacul deține un filet standard ce corespunde rezervorului de detergenți.

- împingeți furtunul de aspirație cât mai mult posibil în rezervorul de detergent

## Calcularea și reglarea exactă a concentrației de detergent

La unii detergenți concentrația trebuie stabilită cu exactitate. În acest caz măsurați debitul de apă și consumul de detergent.

- reglați manșonul de reglaj pe duză în regimul de joasă presiune – după cum s-a descris mai sus
- poziționați mânerul dozator pentru detergent pe "0 % (min)"

- țineți pistolul de pulverizare în rezervorul de colectare gol, corespunzător (> 20 l) și acționați-l timp de exact 1 minut
- măsurați cantitatea de apă "Q" din rezervor
- umpleți 2 litri de detergent în raportul de diluare prescris, într-un recipient corespunzător (cu scala de 0,1 l) – STIHL vă recomandă utilizarea detergenților STIHL
- țineți furtunul de aspirație în recipient
- reglați mânerul dozator pentru detergent corespunzător concentrației dorite: 0 % (min) până la 5 % (max)
- țineți pistolul de pulverizare în rezervorul de colectare gol, corespunzător (> 20 l) și acționați-l timp de exact 1 minut
- citiți consumul de detergent "QR" de pe scală

Calcularea concentrației efective de detergent:

$$\frac{QR}{Q} \times V = \text{concentrație}$$

- QR = cantitatea detergentului consumat (în l/min)
- Q = cantitatea de apă fără detergent (în l/min)
- V = prediluarea detergentului (în %)

În cazul când concentrația efectivă se abate de la cea dorită, setați mânerul dozator în mod corespunzător, dacă este necesar repetați măsurarea.

## Calcularea prediluării detergentului în %

Dacă prediluarea nu este dată ca valoare procentuală %, poate fi determinată cu ajutorul următorului tabel:

Valoare raport

1:1	=	50 %
1:2	=	33,3 %
1:3	=	25 %
1:5	=	16,6 %
1:10	=	9 %

### Exemplu:

Calcul valoare raport 1:2

- A = 1
- B = 2

$$\frac{A}{(A + B)} \times 100 = \text{valoare în \%}$$

$$\frac{1}{(1 + 2)} \times 100 = 33,3 \%$$

## Deconectarea utilajului

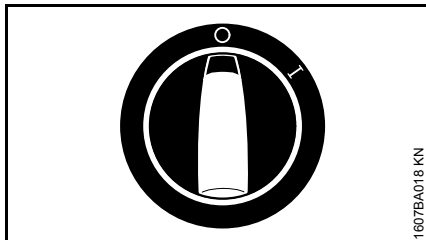

1607BA018 KN

- poziționați comutatorul pe 0 și închideți robinetul de apă
- acționați pistolul de pulverizare până când apa încă mai picură din duză (utilajul este acum depresurizat)
- eliberați pârghia

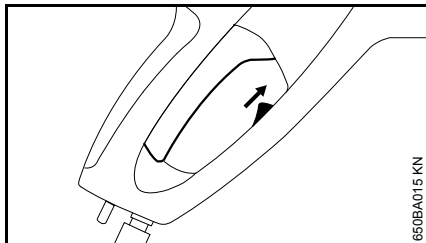

650BA015 KN

- apăsați în sus pârghia de siguranță a pistolului de pulverizare – aceasta se blochează împiedicând astfel pornirea accidentală
- scoateți ștecherul de rețea din priză
- îndepărtați furtunul de la robinetul de apă și de la utilaj

## După întrebuințare

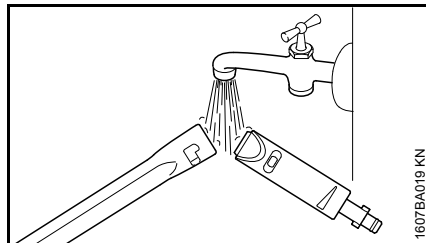

1607BA019 KN

- spălați cu apă sistemul de închidere a tubului pulverizator și duzei de înaltă presiune pentru a nu se forma depuneri
- înfășurați furtunul de înaltă presiune și cablul de racord pe suporturile special prevăzute – vezi "Componente principale"

### Modele cu casetă a furtunului plat\*

- goliți restul de apă din furtunul plat
- ordonați furtunul plat drept în așa fel încât să nu prezinte îndoituri sau bucle

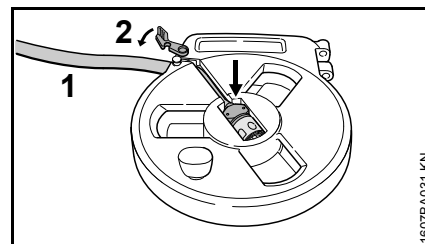

1607BA031 KN

- introduceți cuplajul în suport și conduceți furtunul plat (1) prin orificiu
- închideți sistemul de blocare (2)

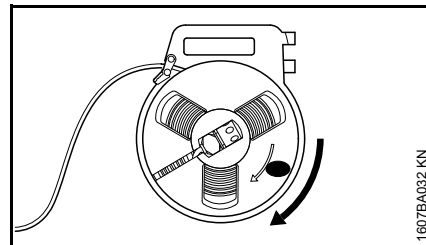

1607BA032 KN

- înfășurați furtunul plat

\* în programul de livrare, în funcție de cerințele locale, sau disponibil ca accesoriu special



## Depozitarea utilajului

Depozitați utilajul în siguranță într-un spațiu uscat, la adăpost de îngheț.

Dacă nu se poate asigura siguranța contra înghețului aspirați în pompă un antigel pe bază de glicol – ca la autovehiculele de putere:

- Scufundați furtunul de admisie a apei în recipientul cu antigel
- Scufundați pistolul de pulverizare fără tubul pulverizator în același recipient
- Comutați utilajul cu pistolul de pulverizare deschis
- Acționați pistolul de pulverizare până când este emis un jet uniform
- Păstrați restul de antigel într-un recipient închis

## Instrucțiuni de întreținere și îngrijire

Datele se referă la condiții de lucru normale. La timp de lucru zilnici mai mari intervalele date se reduc corespunzător. La utilizarea ocazională intervalele de timp pot fi prelungite corespunzător.		Înainte de utilizare	după utilizare, respectiv zilnic	lunar	la deteriorare	dacă este necesar
Utilajul complet	Control vizual (stare, etanșeitate)	X				
	Curățare		X			X
Racordurile de la furtunul de înaltă presiune	Curățare		X			X
	Gresare					X
Ștecherul cuplajului de la tubul pulverizator și mufa cuplajului de la pistolul de injecție	Curățare	X				X
Sita de admisie a apei de la intrarea de înaltă presiune	Curățare			X		X
	Înlocuire				X	
Duza de înaltă presiune	Curățare		X			
	Înlocuire				X	
Orificii de ventilare	Curățare					X
Baze de reazem	Verificare					X
	Înlocuire				X	

## Întreținere

Înainte de a efectua îngrijirea sau curățarea utilajului întotdeauna trageți ștecherul de rețea.

Pentru asigurarea unei funcționări fără probleme vă recomandăm următoarele operațiuni la fiecare utilizare a utilajului:

- înainte de montajul spălați cu apă furtunul de apă, furtunul de înaltă presiune, tubul pulverizator și accesoriile
- îndepărtați nisipul și praful de pe cuplaje

### Curățarea duzei

O duză înfundată duce la o presiune prea mare a pompei, prin urmare este necesară curățarea imediată.

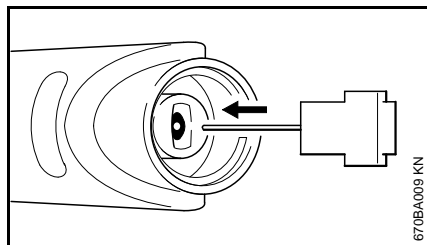

- deconectați utilajul
- acționați pistolul de pulverizare până când apa încă mai picură din duză – utilajul este acum depresurizat
- Demontarea duzei
- curățați duza cu acul de curățare

## INDICAȚIE

Duza se va curăța numai dacă este demontată

- clățiți cu apă duza prin partea frontală

### Curățarea sitei de admisie a apei

În funcție de necesități curățați lunar sau mai des sita de admisie a apei.

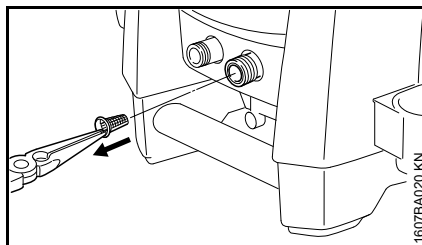

- desfaceți racordul furtunului
- extrageți cu atenție sita cu ajutorul unui clește și clățiți-o cu apă
- înainte de montaj asigurați-vă că sita este intactă – dacă este deteriorată, înlocuiți-o

### Curățarea orificiilor de aerisire

Mențineți curat utilajul pentru ca aerul proaspăt să poată intra și ieși liber prin orificiile utilajului.

### Gresarea cuplajelor

Gresați cuplajele pistolului de pulverizare, dacă este necesar, în momentul racordării furtunului de înaltă presiune și tubului pulverizator.

## Punerea în funcțiune după o perioadă îndelungată de depozitare

Ca urmare a perioadelor îndelungate de depozitare în pompă se vor depune reziduuri minerale ale apei. Astfel motorul funcționează dificil sau chiar deloc.

- Racordați utilajul la conducta de apă și spălați temeinic cu apă, nu introduceți ștecherul de rețea
- introduceți ștecherul de rețea
- conectați utilajul cu pistolul de pulverizare deschis

## Minimizarea uzurii și evitarea pagubelor

Respectarea datelor acestui manual de utilizare duce la evitarea uzurii considerabile și avarierii aparatului.

Exploatarea, întreținerea și depozitarea utilajului trebuie să se facă așa cum este descris în acest manual.

Utilizatorul este responsabil pentru toate pagubele apărute ca urmare a nerespectării instrucțiunilor de siguranță, utilizare și întreținere. Acest lucru este valabil în special pentru:

- modificări ale produsului care nu sunt aprobate de către STIHL
- utilizarea accesoriilor care nu sunt aprobate pentru utilaj, sunt necorespunzătoare sau calitativ inferioare
- utilizarea necorespunzătoare a utilajului
- utilizarea utilajului la evenimente sportive sau concursuri
- pagube provocate de continuarea utilizării utilajului cu piese defecte
- Avarii cauzate de îngheț
- Avarii cauzate de alimentarea eronată cu tensiune
- Avarii cauzate de alimentarea necorespunzătoare cu apă (de ex. secțiunea transversală a furtunului de admisie prea mică)

## Lucrări de întreținere

Toate lucrările prezentate în capitolul „Instrucțiuni de întreținere și îngrijire” trebuie executate la intervale periodice. Atunci când aceste lucrări nu pot fi executate de către utilizator, se va solicita un serviciu de asistență tehnică.

Pentru executarea lucrărilor de întreținere și reparații, STIHL vă recomandă să vă adresați serviciului de asistență tehnică STIHL. Serviciile de asistență tehnică STIHL sunt instruite la intervale periodice de timp și vă pot pune la dispoziție documentația tehnică necesară.

În cazul omiterii acestor lucrări sau executării necorespunzătoare, pot apărea pagube pentru care este răspunzător utilizatorul. Printre acestea se numără:

- pagube ale componentelor utilajului ca urmare a întreținerii neexecutate la timp sau executate insuficient
- coroziune și alte avarieri ca urmare a depozitării necorespunzătoare
- pagube ale utilajului cauzate de utilizarea unor piese de schimb calitativ inferioare

## Piese supuse uzurii

Unele componente ale motoutilajului sunt supuse unei uzuri normale, chiar dacă utilizarea lor s-a făcut în conformitate cu instrucțiunile iar în funcție de tipul și durata utilizării acestea trebuie înlocuite la timp. Printre acestea se numără:

- Duzele de înaltă presiune
- Furtunurile de înaltă presiune

## Componente principale

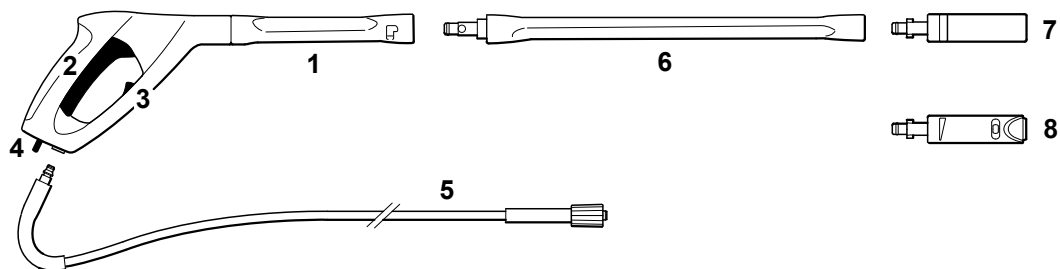

RE 143, RE 163

RE 143 PLUS, RE 163 PLUS

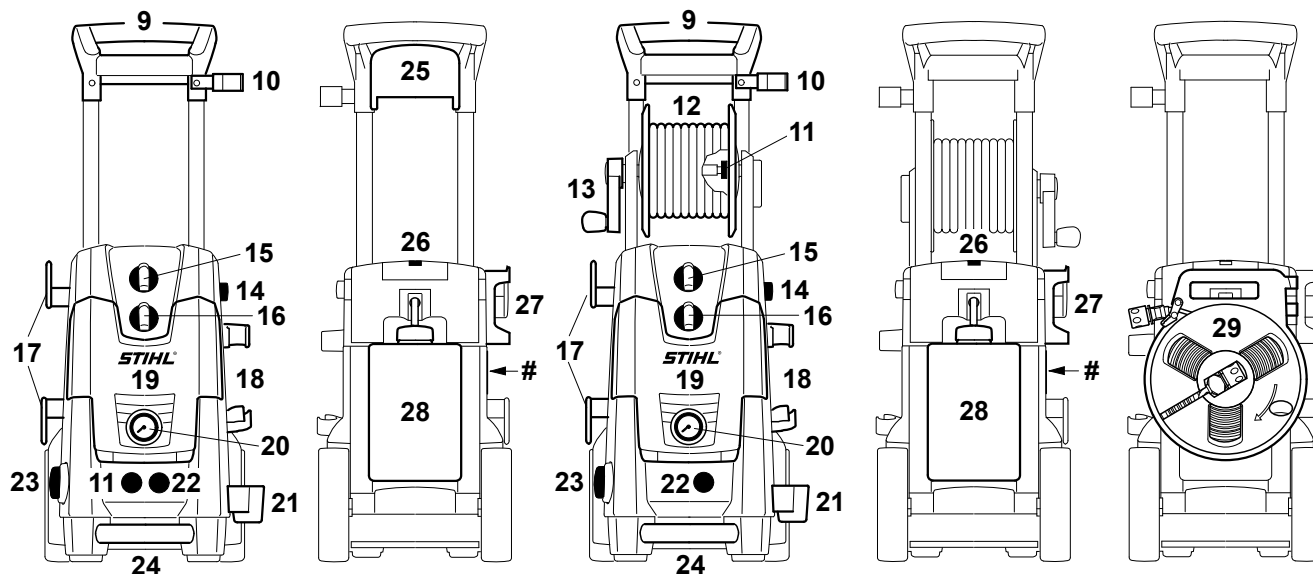

- 1 Pistol de pulverizare
- 2 Pârghie
- 3 Pârghie de siguranță
- 4 Buton arc
- 5 Furtun de înaltă presiune
- 6 Tub pulverizator
- 7 Duza rotorului
- 8 Duză de înaltă presiune, reglabilă
- 9 Mâner
- 10 Suport superior pentru dispozitivul de pulverizare
- 11 Racord pentru furtunul de înaltă presiune
- 12 Tambur de furtun
- 13 Manivela tamburului de furtun
- 14 Buton de reglaj al înălțimii mânerului
- 15 Comutatorul utilajului
- 16 Mâner rotativ pentru dozarea detergentului
- 17 Suportul cablului de racord
- 18 Suport pentru accesorii speciale, ca de ex. perie de spălat rotativă
- 19 Sertar de depozitare a duzelor
- 20 Manometru
- 21 Suport inferior pentru dispozitivul de pulverizare
- 22 Racordul la apă
- 23 Mâner de reglare a presiunii / cantității
- 24 Mâner pentru transport
- 25 Suport pentru furtun
- 26 Ac de curățare
- 27 Suport pentru pistolul pulverizator
- 28 Recipient pentru detergent
- 29 Caseta furtunului plat (în programul de livrare, în funcție de cerințele locale, sau disponibilă ca accesoriu special)
- # Eticheta modelului

## Date tehnice

### Date electrice

#### RE 143, RE 143 PLUS

Date pentru racordul la rețea:	230 V / 1~ / 50 Hz <sup>1), 4)</sup> 220 V / 1~ / 50 Hz <sup>2)</sup> 220 V / 1~ / 60 Hz <sup>3)</sup>
Putere:	2,9 kW <sup>1) 3)</sup> 2,2 kW <sup>2)</sup> 2,8 kW <sup>4)</sup>
Consum de curent:	12,6 A <sup>1)</sup> 10 A <sup>2)</sup> 13,2 A <sup>3)</sup> 12,2 A <sup>4)</sup>
Siguranță (caracteristică "C" sau "K"):	13 A <sup>1) 2) 4)</sup> 15 A <sup>3)</sup>
Clasa de protecție:	I
Tip de protecție:	IP X5
	<sup>1)</sup> Model 230 V / 50 Hz <sup>2)</sup> Model 220 V / 50 Hz <sup>3)</sup> Model 220 V / 60 Hz <sup>4)</sup> Model MB 230 V / 50 Hz

#### RE 163, RE 163 PLUS

Date pentru racordul la rețea:	230 V / 1~ / 50 Hz 230 V - 240 V / 1~ / 50 Hz <sup>5)</sup>
Putere:	3,3 kW 2,4 kW <sup>5)</sup>
Consum de curent:	14,3 A 10 A <sup>5)</sup>
Siguranță (caracteristică "C" sau "K"):	16 A 10 A <sup>5)</sup>
Clasa de protecție:	I
Tip de protecție:	IP X5
	<sup>5)</sup> Model 230 V - 240 V / 50 Hz

### Date hidraulice

#### RE 143, RE 143 PLUS

Presiunea de lucru:	14 Mpa <sup>1)</sup> (140 bar) 12 Mpa <sup>2)</sup> (120 bar) 12,2 Mpa <sup>3)</sup> (122 bar) 12,8 Mpa <sup>4)</sup> (128 bar)
Presiunea max. admisibilă:	15 Mpa (150 bar)
Presiunea max. de admisie a apei:	1 Mpa (10 bar)
Debitul max. de apă:	610 l/h <sup>1) 4)</sup> 520 l/h <sup>2)</sup> 700 l/h <sup>3)</sup>

Debitul de apă conform EN 60335-2-79:	540 l/h <sup>1)</sup> 470 l/h <sup>2)</sup> 660 l/h <sup>3)</sup> 570 l/h <sup>4)</sup>
Înălțimea max. de aspirație:	0,5 m
Temperatura max. de admisie a apei	
Funcționarea la apă sub presiune:	60 °C
Funcționarea în regim de aspirație:	20 °C
Forța max. de recul:	25,1 N <sup>1)</sup> 20,2 N <sup>2)</sup> 28,6 N <sup>3)</sup> 25,3 N <sup>4)</sup>

- 1) Model 230 V / 50 Hz  
2) Model 220 V / 50 Hz  
3) Model 220 V / 60 Hz  
4) Model MB 230 V / 50 Hz

### RE 163, RE 163 PLUS

Presiunea de lucru:	15 Mpa (150 bar) 12 Mpa <sup>5)</sup> (120 bar)
Presiunea max. admisibilă:	16 Mpa (160 bar)
Presiunea max. de admisie a apei:	1 Mpa (10 bar)
Debitul max. de apă:	650 l/h 520 l/h <sup>5)</sup>

Debitul de apă conform EN 60335-2-79:	570 l/h 470 l/h <sup>5)</sup>
Înălțimea max. de aspirație:	0,5 m
Temperatura max. de admisie a apei	
Funcționarea la apă sub presiune:	60 °C
Funcționarea în regim de aspirație:	20 °C
Forța max. de recul:	27,4 N 20,2 N <sup>5)</sup>

### Dimensiuni

#### RE 143, RE 163

Lungime cca.:	386 mm
Lățime cca.:	377 mm
Înălțime cca.:	711 mm

#### RE 143 PLUS, RE 163 PLUS

Lungime cca.:	386 mm
Lățime cca.:	377 mm
Înălțime cca.:	787 mm

### Greutate

#### RE 143

Utilaj:	24 kg
Pregătit de funcționare:	26,4 kg

#### RE 143 PLUS

Utilaj:	25 kg
Pregătit de funcționare:	27,2 kg

### RE 163

Utilaj:	24 kg
Pregătit de funcționare:	26,4 kg

### RE 163 PLUS

Utilaj:	25 kg
Pregătit de funcționare:	27,2 kg

### Furtun de înaltă presiune

RE 143:	9 m, DN 06, țesătură din oțel
RE 143 PLUS:	12 m, DN 06, țesătură din oțel
RE 163:	9 m, DN 06, țesătură din oțel
RE 163 PLUS:	12 m, DN 06, țesătură din oțel

### Furtun plat

12 m, țesătură textilă

### Valori ale sunetelor și vibrațiilor

#### Nivelul presiunii sonore L<sub>pA</sub> conform EN 60335-2-79 Anexa ZAA

RE 143	71,7 dB(A) <sup>1)</sup> 74,6 dB(A) <sup>2)</sup> 75,6 dB(A) <sup>3)</sup>
RE 143 PLUS	77,4 dB(A) <sup>1)</sup> 77,9 dB(A) <sup>4)</sup>
RE 163	73,5 dB(A) <sup>1)</sup> 74,6 dB(A) <sup>5)</sup>
RE 163 PLUS	79,7 dB(A) <sup>1)</sup>

## Nivelul puterii sonore $L_{wA}$ conform EN 60335-2-79 Anexa ZAA

RE 143	84,8 dB(A) <sup>1)</sup>
	87,6 dB(A) <sup>2)</sup>
	88,7 dB(A) <sup>3)</sup>
RE 143 PLUS	90,5 dB(A) <sup>1)</sup>
	91 dB(A) <sup>4)</sup>
RE 163	86,6 dB(A) <sup>1)</sup>
	87,6 dB(A) <sup>5)</sup>
RE 163 PLUS	92,8 dB(A) <sup>1)</sup>

- 1) Model 230 V / 50 Hz
- 2) Model 220 V / 50 Hz
- 3) Model 220 V / 60 Hz
- 4) Model GB 230 V / 50 Hz
- 5) Model 230 V - 240 V / 50 Hz

## Valoarea vibrațiilor $a_{hv}$ la mâner conform ISO 5349

cu duză plată < 2,5 m/s<sup>2</sup>

Pentru nivelul presiunii sonore și nivelul puterii sonore valoarea factorului K-conform RL 2006/42/EG = 1,5dB(A); pentru accelerația vibrațiilor valoarea factorului K-conform RL 2006/42/EG = 2,0m/s<sup>2</sup>.

## REACH

REACH reprezintă un normativ CE pentru înregistrarea, evaluarea și aprobarea substanțelor chimice.

Informații cu privire la îndeplinirea normativului REACH (CE) Nr. 1907/2006, vezi [www.stihl.com/reach](http://www.stihl.com/reach)

## Accesorii speciale

### Instrucțiuni de utilizare și limitări la utilizare

#### Prelungitorul tubului pulverizator

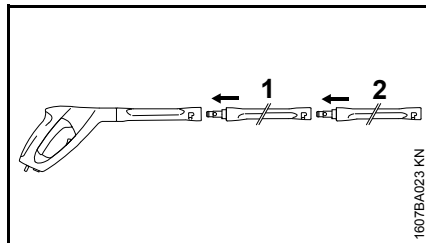

În principal poate fi montat numai un prelungitor (1) între pistolul de injecție și tubul pulverizator de serie (2).

#### RA 101

RA 101 se va utiliza direct sau împreună cu prelungitorul livrat al tubului pulverizator de la pistolul de injecție. Nu se va atașa alt prelungitor.

#### Dispozitiv cu jet umed pentru nisip

Dispozitivul cu jet umed pentru nisip se va utiliza direct sau împreună cu prelungitorul livrat al tubului pulverizator de la pistolul de injecție. Nu se va atașa alt prelungitor.

#### Set de curățare a tubului, 15 m

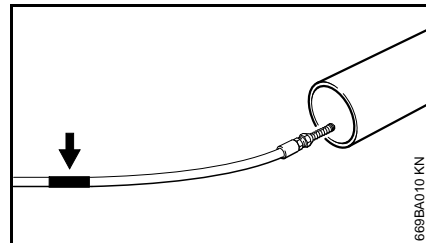

La furtunul de curățare sub duză se găsește un marcaj (vezi săgeata).

- împingeți furtunul până la marcaj în tubul care necesită curățarea – abia apoi conectați utilajul

Marcajul devine vizibil la extragerea furtunului din tub:

- deconectați utilajul
- acționați pistolul de pulverizare până când utilajul se depresurizează
- extrageți furtunul complet din tub

Nu extrageți niciodată furtunul de curățare din tub atunci când utilajul este conectat.

#### Prelungitoarele furtunului de înaltă presiune

- țesătură de oțel, 7 m
- țesătură de oțel, 10 m
- țesătură de oțel, 20 m

Întotdeauna se va racorda numai un prelungitor între utilaj și furtunul de înaltă presiune.



### Furtun plat din material textil cu casetă

Furtun de joasă presiune pentru racordarea aspiratorului de înaltă presiune la robinetul de apă. Caseta permite înfășurarea și desfășurarea furtunului plat din material textil, astfel încât poate fi depozitată direct pe utilaj, economisind spațiu.

### Perie de spălat rotativă

Peria de spălat rotativă se va utiliza direct sau împreună cu prelungitorul livrat al tubului pulverizator de la pistolul de injecție. Nu se va atașa alt prelungitor.

### Tubul pulverizator cotit

Tubul pulverizator cotit se va utiliza direct sau împreună cu prelungitorul livrat al tubului pulverizator de la pistolul de injecție. Nu se va atașa alt prelungitor.

Duza poate fi curățată cu ajutorul acului de curățare livrat.

### Tub pulverizator cotit, lung

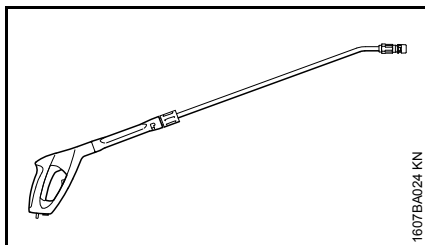

Tubul pulverizator cotit, lung se va utiliza numai direct la pistolul de injecție. Nu se va atașa un prelungitor.

Nu îl îndreptați în colțuri fără vizibilitate unde s-ar putea găsi alte persoane. Duza poate fi curățată cu ajutorul acului de curățare livrat.

### Filtru de apă

Pentru curățarea apei din rețeaua de apă, precum și în regimul de aspirație fără presiune.

### Supapă de retur

împiedică pătrunderea apei din aspirator în rețeaua de apă potabilă.

### Alte accesorii speciale

- Peria de spălat suprafețe
- Set de curățare
- Set de aspirare
- Substanțe de curățare și îngrijire pentru diferite domenii de utilizare

Informații actualizate referitoare la cele de mai sus precum și la alte accesorii speciale sunt disponibile la Serviciul de asistență tehnică STIHL.

## Înlăturarea defecțiunilor în funcționare

Înainte de lucrările efectuate asupra utilajului trageți ștecherul de rețea, închideți robinetul de apă și acționați pistolul de pulverizare până la eliminarea presiunii.

Avarii	Cauza	Remediere
Motorul nu pornește la conectare (se aude un zgomot la conectare)	Tensiunea de rețea este prea scăzută, respectiv nu este corespunzătoare	Verificați racordul electric Verificați ștecherul, cablul și comutatorul
	Prelungitorul de cablu cu secțiune transversală necorespunzătoare	Utilizați un prelungitor cu secțiune transversală suficientă, vezi "Racordarea electrică a utilajului"
	Prelungitorul de cablu este prea lung	Racordați utilajul fără prelungitor de cablu sau cu unul mai scurt
	Siguranța de rețea deconectată	Oprii utilajul, acționați pistolul de pulverizare până când încă mai picură apă din capul pulverizator, acționați pârghia de siguranță, conectați siguranța de rețea
	Pistolul de pulverizare nu este acționat	Acționați pistolul de pulverizare la pornire
Motorul se oprește și pornește în timpul funcționării	Pompa de înaltă presiune sau dispozitivul de pulverizare neetanșe	Utilajul va fi reparat la serviciul de asistență tehnică <sup>1)</sup>
Motorul se oprește	Utilajul se oprește din cauza supraîncălzirii motorului	Verificați corespondența tensiunii de alimentare și a utilajului, lăsați motorul să se răcească timp de minimum 5 minute
Forma jetului este necorespunzătoare, neclară, nu este curată	Duza s-a murdărit	Curățați duza, vezi "Întreținere"

Înainte de lucrările efectuate asupra utilajului trageți ștecherul de rețea, închideți robinetul de apă și acționați pistolul de pulverizare până la eliminarea presiunii.

<b>Avarii</b>	<b>Cauza</b>	<b>Remediere</b>
Oscilații de presiune, respectiv cădere de presiune	Lipsă de apă	Deschideți complet robinetul de apă Respectați înălțimea de aspirație permisă (numai la regimul de aspirație)
	Duza de înaltă presiune din capul pulverizator este murdară	Curățați duza de înaltă presiune, vezi "Întreținere"
	Sita de admisie a apei de la intrarea pompei este înfundată	Curățați sita de admisie a apei, vezi "Întreținere"
	Pompa de înaltă presiune neetanșă, supapa defectă	Utilajul va fi reparat la serviciul de asistență tehnică <sup>1)</sup>
	Duza este înfundată	Curățarea duzei
Detergentul se epuizează	Recipientul de detergent este gol	Umpleți recipientul de detergent
	Aspirarea detergentului înfundată	Eliminați dopul respectiv
	Duza Venturi uzată	Utilajul va fi reparat la serviciul de asistență tehnică

<sup>1)</sup> STIHL vă recomandă serviciul de asistență tehnică STIHL.

## Instrucțiuni pentru reparații

Utilizatorii acestui aparat vor executa numai lucrările de întreținere și îngrijire descrise în acest manual de utilizare. Celelalte tipuri de reparații vor fi executate de serviciile de asistență tehnică.

Pentru executarea lucrărilor de întreținere și reparații, STIHL vă recomandă să vă adresați serviciului de asistență tehnică STIHL. Serviciile de asistență tehnică STIHL sunt instruite la intervale periodice de timp și vă pot pune la dispoziție documentația tehnică necesară.

La reparații se vor utiliza numai piesele de schimb aprobate de STIHL și destinate acestui motoutilaj sau piese similare din punct de vedere tehnic. Utilizați numai piese de schimb de înaltă calitate. În caz contrar apare pericolul accidentării sau avarierii motoutilajului.

STIHL vă recomandă utilizarea pieselor de schimb originale STIHL.

Piesele de schimb originale STIHL se recunosc după seria piesei de schimb STIHL, după textul **STIHL** și dacă e cazul, după simbolul piesei de schimb STIHL  (pe piesele mici se poate găsi doar simbolul respectiv).

## Colectarea deșeurilor

Se vor respecta reglementările privind depozitarea deșeurilor specifice fiecărei țări.

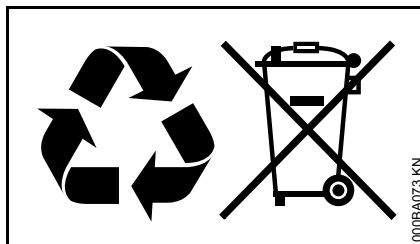

Produsele STIHL nu se aruncă la gunoiul menajer. Produsele STIHL, acumulatorul, accesoriile și ambalajul se vor recicla conform normelor de protecție a mediului.

Serviciile de asistență tehnică STIHL vă stau la dispoziție cu informații actualizate cu privire la reglementările de depozitare a deșeurilor.

## Declarație de conformitate UE

ANDREAS STIHL AG & Co. KG  
Badstr. 115  
D-71336 Waiblingen

confirmă că

Model constructiv: Aspirator de înaltă presiune

Marca de fabricație: STIHL

Tip: RE 143,  
RE 143 PLUS

Identificator de serie: 4768

Tip: RE 163,  
RE 163 PLUS

Identificator de serie: 4769

corespunde directivelor 2011/65/UE, 2006/42/CE, 2004/108/CE și 2000/14/CE a fost conceput și fabricat în conformitate cu următoarele norme:

EN ISO 12100-1, EN ISO 12100-2, EN 55014-1, EN 55014-2, EN 60335-1, EN 60335-2-79, EN 61000-3-2, EN 61000-3-3

Pentru determinarea nivelului de putere sonoră măsurat și garantat s-a procedat conform directivei 2000/14/CE, Anexa V, cu aplicarea normei ISO 3744.

### Nivelul de putere sonoră măsurat

RE 143	84,8 dB(A) <sup>1)</sup> 87,6 dB(A) <sup>2)</sup> 88,7 dB(A) <sup>3)</sup>
RE 143 PLUS	90,5 dB(A) <sup>1)</sup> 91 dB(A) <sup>4)</sup>
RE 163	86,6 dB(A) <sup>1)</sup> 87,6 dB(A) <sup>5)</sup>
RE 163 PLUS	92,8 dB(A) <sup>1)</sup>

**Nivelul de putere sonoră garantat**

RE 143	86 dB(A) <sup>1)</sup>
	89 dB(A) <sup>2)</sup>
	90 dB(A) <sup>3)</sup>
RE 143 PLUS	92 dB(A)
RE 163	88 dB(A) <sup>1)</sup>
	89 dB(A) <sup>5)</sup>
RE 163 PLUS	94 dB(A) <sup>1)</sup>

- 1) Model 230 V / 50 Hz  
 2) Model 220 V / 50 Hz  
 3) Model 220 V / 60 Hz  
 4) Model GB 230 V / 50 Hz  
 5) Model 230 V - 240 V / 50 Hz

Păstrarea documentelor tehnice:

ANDREAS STIHL AG & Co. KG  
 Produktzulassung

Anul de fabricație a utilajului este indicat  
 pe eticheta CE a aparatului.

Waiblingen, 01.08.2012

ANDREAS STIHL AG & Co. KG

reprezentat de



Thomas Elsner

Șef Managementul grupelor de produse

**Certificat de calitate**

Produsele STIHL corespund cerințelor  
 maxime de calitate.

Prin certificarea din partea unei societăți  
 independente producătorului STIHL i se  
 atestă faptul că toate produsele  
 îndeplinesc cerințele stricte ale  
 standardului internațional ISO 9001  
 pentru sistemele de managementul  
 calității, în ceea ce privește dezvoltarea  
 produsului, structura materialelor,  
 producția, montajul, documentația și  
 serviciul de relații cu clienții.

## Vsebina

Dodatek k tem navodilom za uporabo	285
Varnostni napotki in tehnika dela	285
Sestavljanje naprave	289
Transport naprave	291
Montaža, demontaža brizgalne cevi	291
Montaža, demontaža visokotlačne cevi	292
Ureditev oskrbe z vodo	293
Ureditev breztladne oskrbe z vodo	294
Električni priključek naprave	295
Vklop naprave	296
Uporaba	296
Mešanje čistilnega sredstva	297
Izklop naprave	299
Shranjevanje naprave	300
Napotki za vzdrževanje in nego	301
Vzdrževanje	302
Zagon po daljšem skladiščenju	302
Zmanjševanje obrabe in preprečevanje poškodb	303
Pomembni sestavni deli	304
Tehnični podatki	305
Posebni pribor	307
Odprava napak	309
Navodila za popravilo	311
Odstranjevanje v odpad	311
ES Izjava o ustreznosti izdelka	311
Certifikat o kakovosti izdelka	312

Spoštovani kupec,

zahvaljujemo se Vam za nakup visoko kakovostnega izdelka proizvajalca STIHL

Izdelek je bil izdelan po najsodobnejši proizvodni tehnologiji in bil podvržen obsežni kontroli kakovosti. Naš trud je usmerjen predvsem v vaše zadovoljstvo pri uporabi naših izdelkov.

V primeru vprašanj o naših izdelkih se obrnite na svojega pooblaščenega prodajalca ali neposredno na naš prodajni oddelek.

Vaš



Hans Peter Stihl



**STIHL®**

## Dodatek k tem navodilom za uporabo

### Slikovni simboli

Vsi slikovni simboli, ki so nameščeni na napravi so obrazloženi v teh navodilih za uporabo.

### Oznake besedilnih odstavkov



#### OPOZORILO

Opozorilo za nevarnost nesreče in poškodb oseb ter večje materialne škode.



#### OBVESTILO

Opozorilo za poškodbe naprave ali njenih sestavnih delov.

### Tehnični razvoj

Podjetje STIHL neprestano razvija nove stroje in naprave. Na podlagi tega si pridržuje pravico do sprememb v obsegu dobave in opreme ter tehničnih sprememb.

Glede na zgoraj navedeno ne priznavamo nobenih pravic, ki izvirajo iz podatkov in upodobitev v teh navodilih za uporabo.

## Varnostni napotki in tehnika dela



Pri delu s to napravo so potrebni posebni varnostni ukrepi, ker se dela z električnim tokom.



Pred prvo uporabo natančno preberite celotna navodila za uporabo in jih varno shranite za poznejšo uporabo. Neupoštevanje navodil za uporabo je lahko življenjsko nevarno.



#### OPOZORILO

- Mladoletnim osebam delo z visokotlačnim čistilnikom ni dovoljeno – izjeme so mladostniki nad 16 let, ki se pod nadzorstvom usposablajo.
- Nadzorujte otroke in pazite, da se ne bodo igrali z napravo.
- Napravo posojajte ali dajte v uporabo le osebam, ki poznajo ta model in jim delo z njim ni tuje – in vedno dajte zraven tudi navodila za uporabo.

- Naprave ne uporabljajte, če so v delovnem območju osebe, ki nimajo zaščitnih oblačil.

- Pred vsemi opravili na napravi, npr. čiščenju, vzdrževanju, zamenjavi delov – **izvlecite omrežni vtič!**

Upoštevajte varnostne predpise, ki veljajo v vaši državi, npr. poklicnih skupnosti, zdravstvenih zavarovalnic, organov za varstvo pri delu in drugih.

Ko naprave ne uporabljate več, jo odložite, tako da nikogar ne ogroža. Napravo zavarujte pred nedovoljeno uporabo, tako da izvlečete omrežni vtič.

Osebe, ki zaradi omejenih psihičnih, senzoričnih in umskih sposobnosti niso v stanju upravljati z napravo, lahko z njo delajo samo pod nadzorstvom ali po navodilih odgovorne osebe.

Uporabnik je odgovoren za nesreče ali nevarnosti, ki se zgodijo drugim osebam ali njihovi lastnini.

Kdor prvič dela z motorno napravo: naj ga prodajalec ali druga pooblaščen oseba pouči o varnem ravnanju z napravo.

Uporaba naprav, ki oddajajo hrup, je lahko na podlagi komunalnih predpisov časovno omejena. Upoštevajte krajevne predpise.

Pred vsakim začetkom dela preverite brezhibno stanje naprave. Pri tem bodite še posebej pozorni na priključni kabel, omrežni vtič, visokotlačno cev, razpršilno napravo in varnostne naprave.

Nikoli ne delajte s poškodovano visokotlačno cevjo – nemudoma jo zamenjajte.

Napravo uporabljajte le, če so vsi sestavni deli nepoškodovani.

Visokotlačne cevi ne smete povoziti, vleči ali prepegibati.

Visokotlačne cevi ali priključnega kabla ne uporabljajte za vlečenje ali transport naprave.

Visokotlačna cev mora biti atestirana za najvišji dovoljen obratovalni nadtlak naprave.

Najvišji dopusten obratovalni nadtlak, najvišja dovoljena temperatura in datum izdelave so natisnjeni na izolacijskem plašču visokotlačne cevi. Na armaturah sta označena najvišji dopustni tlak in datum izdelave.

### Dodatni pribor in nadomestni deli

#### **OPOZORILO**

- Visokotlačne cevi, armature in priključki igrajo pomembno vlogo pri varnosti naprave. Dovoljena je montaža visokotlačnih cevi, armatur, priključkov in drugega dodatnega pribora, ki ga dovoljuje STIHL za to napravo ali pa tehnično enakovrednih izdelkov. V primeru dodatnih vprašanj se obrnite na pooblaščenega prodajalca. Uporabljajte le kakovostni dodatni pribor. V nasprotnem primeru lahko pride do nesreč ali poškodb na napravi.
- STIHL priporoča uporabo originalnih delov in dodatnega pribora STIHL. Lastnosti le teh so optimalno prilagojene izdelku in potrebam uporabnika.

Ne izvajajte nobenih sprememb na napravi – varnost je lahko tako ogrožena. Za poškodbe oseb ali materialno škodo, ki bi nastala zaradi nedovoljenih priključkov, STIHL ne prevzema nobene odgovornosti.

### Telesna primernost

Kdor dela z napravo mora biti spočit, zdrav in v dobri telesni pripravljenosti. Kdor se iz zdravstvenih razlogov ne sme naprezati, naj mu zdravnik svetuje, ali je delo s to napravo za njega primerno.

Po uživanju alkohola, zdravil ali drog, ki vplivajo na reakcijske sposobnosti, delo z napravo ni dovoljeno.

### Področja uporabe

Visokotlačni čistilnik je primeren za čiščenje vozil, strojev, rezervoarjev, fasad, ometov, hleva in za odstranjevanje rje brez prahu in iskenja.

Uporaba naprave za druge namene ni dovoljena in lahko privede do nesreč ali okvar na napravi.

### Oblačila in oprema

Nosite obutev z grobim podplatom.



Nosite zaščitna očala in zaščitno obleko. STIHL priporoča uporabo delovne obleke za zmanjšanje tveganja poškodb pri nenamernem stiku z visokotlačnim curkom.

### Transport naprave

Za varen transport v vozilih zavarujte napravo pred drsenjem in prevrnitvijo s pasovi.

Če napravo in dodatno opremo prevažate pri temperaturah okoli ali pod 0 °C (32 °F), priporočamo uporabo sredstva proti zamrzovanju – glej "Shranjevanje naprave".

### Čistilna sredstva

#### **OPOZORILO**

- Naprava je bila razvita tako, da lahko uporabite čistilna sredstva, ki jih ponuja ali priporoča proizvajalec.
- Uporabljajte samo čistilna sredstva, ki so dovoljena za uporabo z visokotlačnim čistilnikom. Uporaba neprimernih čistilnih sredstev ali kemikalij lahko škoduje zdravju, povzroči okvaro naprave in predmeta, ki ga čistite. V primeru dodatnih vprašanj se obrnite na pooblaščenega prodajalca.
- Čistilna sredstva vedno uporabljajte v predpisanem doziranju – upoštevajte ustrezna navodila za uporabo čistilnega sredstva.
- Čistilna sredstva lahko vsebujejo zdravju škodljive, (strupene, jedke in dražeče snovi), gorljive in lahko vnetljive snovi. Pri stiku čistilnega sredstva z očmi ali kožo takoj izperite z veliko količino čiste vode. Pri zaužitju takoj poiščite zdravniško pomoč. **Upoštevajte varnostne napotke proizvajalca!**



## Pred uporabo naprave



Visokotlačnega čistilnika ne priključite neposredno na vodovodno omrežje.

Visokotlačni čistilnik lahko priključite na vodovodno omrežje samo skupaj s preprečevalcem povratnega toka – glej "Posebni pribor".

### ! OPOZORILO

- Ko voda enkrat steče skozi preprečevalca povratnega toka, se več ne smatra kot pitna voda.

Naprave nikoli ne uporabljajte z umazano vodo.

Pri nevarnosti dostopa umazane vode (npr. peska) morate uporabiti ustrezeni vodni filter.

### Pregled visokotlačnega čistilnika

### ! OPOZORILO

- Visokotlačni čistilnik smete uporabljati le, če je v obratovalno varnem stanju – **nevarnost nesreče!**
- stikalo naprave se mora dati na rahlo prestaviti v položaj **0**
- stikalo naprave mora biti v položaju **0**
- preglejte morebitne poškodbe visokotlačne cevi, razpršilne naprave in varnostnih naprav
- visokotlačna cev in razpršilna naprava morata biti v brezhibnem stanju (čisti, lahko gibljivi) in pravilno montirani

- za varno vodenje naprave morajo biti ročaji čisti in suhi ter brez olja in umazanije
- ne izvajajte nobenih sprememb na napravah za upravljanje in varnostnih napravah

### Električni priključek

### ! OPOZORILO

Zmanjšanje nevarnosti električnega udara:

- napetost in frekvenca naprave (glej tipsko tablico) morata biti v skladu z napetostjo in frekvenco omrežja
- preglejte priključni kabel, omrežni vtič in podaljšek kabla zaradi morebitnih poškodb. Poškodovanih električnih kablov, priključkov, vtičev ali napeljav, ki niso v skladu s predpisi, ni dovoljeno uporabljati
- električni priključek samo na vtičnico, ki je instalirana po predpisih
- z brezhibno izolacijo priključkov in podaljškov kabla ter električnih vtičev
- omrežnega vtiča, priključnega kabla in podaljška kabla ter električne vtične spoje nikoli ne prijemajte z mokrimi rokami

### ! OPOZORILO

Strokovno polaganje priključkov in podaljškov kablov:

- upoštevajte minimalne premere posameznih kablov – glej "Električni priključek naprave"
- električne napeljave položite in označite tako, da se ne morejo poškodovati in ogrožati oseb – **nevarnost spotikanja!**
- uporaba neprimernih kabelskih podaljškov je lahko nevarna. Uporabljajte samo podaljške kablov, ki so dovoljeni za ta namen, so ustrezno označeni in imajo ustrezen premer
- vtič in priključek kabelskega podaljška morata biti zaščiteni pred vodo in ne smeta ležati v vodi
- priporočljivo je, da je vtična povezava vsaj 60 mm nad tlemi, npr. z uporabo kabelskega bobna
- naj ne drgnejo ob ostre robove in predmete
- naj se ne mečkajo pod špranjami vrat ali oken
- pri prepletanih napeljavah – izvlecite omrežni vtič in razvozljajte kabel
- kabelske bobne vedno do konca odvijte, da boste tako preprečili nevarnost požara zaradi pregrevanja

**Med uporabo naprave****! OPOZORILO**

- Nikoli ne sesajte tekočin, ki vsebujejo razredčila ali nerazredčene kisline in topila (npr. bencin, kurilno olje, razredčilo za barve ali aceton). Te snovi poškodujejo material iz katerega je izdelana naprava. Razpršena snov je močno vnetljiva, eksplozivna in strupena.



Pri poškodbah omrežnega kabla takoj izvlecite omrežni vtič – **življenjsko nevarno zaradi električnega udara!**



Naprave in druge električne naprave nikoli ne škropite z visokotlačnim curkom ali z vodno cevjo – **nevarnost kratkega stika!**



Električnih prav, priključkov in električne napeljave nikoli ne škropite z visokotlačnim curkom ali z vodno cevjo – **nevarnost kratkega stika!**



Uporabnik naprave ne sme nikoli usmerjati vodnega curka proti samemu sebi ali proti drugim osebam, tudi takrat ne, ko si želi očistiti obleko ali obutev – **nevarnost poškodb!**

Vedno poskrbite za varno in stabilno stojšče.

Predvidno pri poledici, spolzkem terenu, snegu, na pobočjih ali na neravnem terenu – **nevarnost zdrsa!**

Visokotlačni čistilnik postavite čim dlje od predmeta, ki ga čistite.

Napravo uporabljajte samo stoje. Ne pokrivajte naprave in pazite na zadostno zračenje motorja.

Visokotlačnega vodnega curka ne usmerjajte v živali.

Visokotlačnega vodnega curka ne usmerjajte v nepregledna mesta.

Otroci, živali in gledalci naj se ne zadržujejo v bližini naprave.

Pri samem čiščenju predmeta pazite, da nevarne snovi (npr. azbest, olje) ne pridejo v stik z okoljem. Obvezno upoštevajte ustrezne predpise o varstvu okolja!

Nikoli ne čistite z visokim tlakom površin iz azbestnega cementa. Pri tem se lahko poleg umazanije ločijo nevarne azbestne snovi, ki prodrejo v pljuča. Nevarnost je še posebej velika po osušitvi površine, ki je bila obdelana z visokotlačnim vodnim curkom.

Občutljivih delov iz gume, tkanine ipd. nikoli ne čistite z vrtečim se vodnim curkom npr. z rotacijsko šobo. Pri čiščenju pazite na ustrezno razdaljo med visokotlačno šobo in površino, ki jo čistite. Tako boste preprečili poškodbe predmeta.

Ročica brizgalne pištole mora biti lahko upravljiva in se mora sama pomakniti nazaj v izhodiščni položaj takoj, ko ste jo izpustili.

Brizgalno napravo primite z obema rokama. Tako boste varno zadržali in preprečili povratni udarec brizgalne naprave, ki pri odviti brizgalni cevi nastopi, ko vklopite vrtljivo šobo.

Omrežnega kabla in visokotlačne cevi ne poškodujte tako da jih stiskate, povozite, vlečete itd. Prav tako ju zavarujte pred vročino in oljem.

Z visokotlačnim curkom se ne dotikajte priključnega kabla.

Če je bila naprava izpostavljena uporabi, ki ni v skladu s predpisi (npr. sili zaradi udarca ali padca), pred nadaljnjo uporabo obvezno preverite varno in brezhibno delovanje – glej tudi "Pred uporabo naprave". Še posebej preverite brezhibno delovanje varnostnih naprav. Naprave, ki ni varna za nadaljnjo uporabo, ni dovoljeno uporabljati še naprej. V primeru dvomov nemudoma poiščite pomoč pri pooblaščenem prodajalcu.

Preden zapustite napravo: izklopite napravo – izvlecite električni vtič.

**Varnostna naprava**

Pri aktiviranju varnostne naprave se nedovoljen visok tlak pomakne nazaj preko prelivnega ventila v sesalni del visokotlačne črpalke. Varnostna naprava je nastavljena tovarniško in je ni dovoljeno nastavljati.

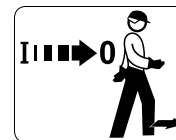
**Po uporabi naprave**

Preden zapustite napravo, jo izklopite!

- izvlecite omrežni vtič iz vtičnice
- odklopite dovodno cev za vodo med napravo in vodovodnim omrežjem

Omrežnega vtiča ne vlecite iz vtičnice za kabel, primite ga za vtič.

## Vzdrževanje in popravilo

### OPOZORILO



Pred vsakim delom na napravi: Izvlecite omrežni vtič iz vtičnice.

- Uporabljajte le kakovostne nadomestne dele. V nasprotnem primeru lahko pride do nesreč ali poškodb na napravi. V primeru dodatnih vprašanj se obrnite na pooblaščenega prodajalca.
- Zaradi preprečevanja nesreč lahko dela na napravi (npr. zamenjava električnih kablov) izvaja samo pooblaščen električar.

Plastične dele očistite s krpo. Ostra in močna čistila lahko poškodujejo plastiko.

Po potrebi očistite režo za hladen zrak v ohišju motorja.

Napravo redno vzdržujte. Izvajajte le vzdrževalna dela in popravila, ki so opisana v navodilih za uporabo. Vsa preostala dela naj opravi pooblaščen prodajalec.

STIHL priporoča uporabo originalnih nadomestnih delov. Lastnosti le teh so optimalno prilagojene napravi in potrebam uporabnika.

STIHL priporoča izvajanje vzdrževalnih del in popravil izključno s strani pooblaščenega prodajalca STIHL. Pooblaščenim STIHL-ovim prodajalcem ponujamo redna šolanja in tehnične informacije.

## Sestavljanje naprave

Pred prvo uporabo morate na napravo montirati različni dodatni pribor.

### Nosilec brizgalne naprave

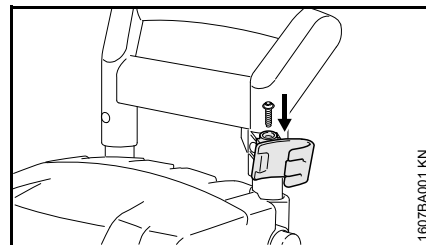

- potisnite zgornji nosilec v priključek na ročaju in ga pritrdite z vijakom

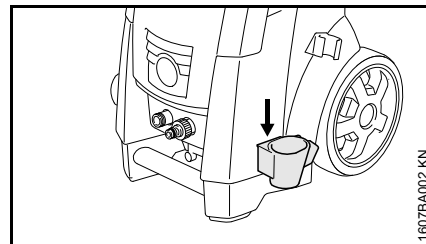

- potisnite spodnji nosilec v priključek na ohišju, dokler se ne zaskoči

## Priključni nastavek na dotoku vode

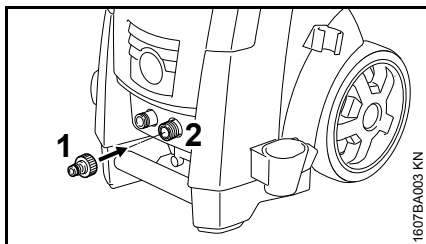

- na dovodu vode (2) odvijte priključni nastavek (1) in ga ročno pritegnite

## Nosilec kasete ploščate cevi

Kaseta ploščate cevi je glede na državo priložena ob dobavi ali pa na voljo kot posebni pribor.

Nosilec kasete ploščate cevi je pri vseh izvedbah priložen ob dobavi in se lahko montira po potrebi.

## Montaža nosilcev pri izvedbah s priloženo kaseto ploščate cevi

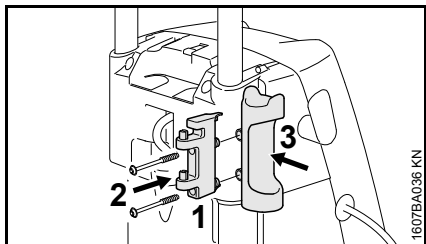

- nosilec za kaseto ploščate cevi (1) pritrdite s priloženimi vijaki (2) na nosilec brizgalne cevi (3)

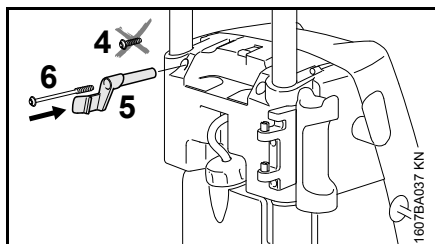

- odvijte vijak (4)
- zaskočko za kaseto ploščate cevi (5) pritrdite s priloženim vijakom (6)

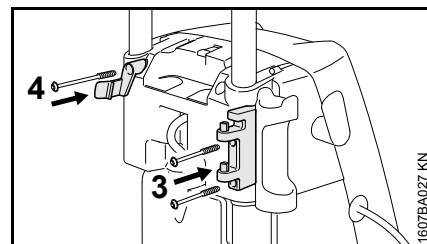

- pritrdite nosilec za kaseto ploščate cevi s priloženimi vijaki (3)
- pritrdite zaskočko za kaseto ploščate cevi s priloženimi vijaki (4)

## Montaža nosilcev pri izvedbah brez priložene kasete ploščate cevi

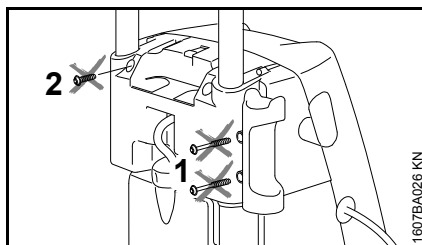

- odvijte vijake (1) iz nosilca brizgalne pištole
- odvijte vijak (2)

## RE 143, RE 163

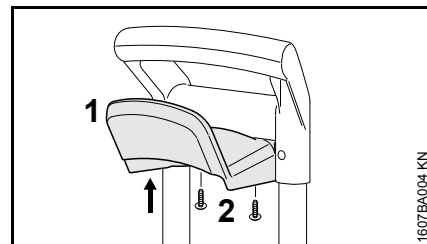

- namestite nosilec (1) visokotlačne cevi na spodnji strani ročaja in ga pritrdite z vijaki (2)

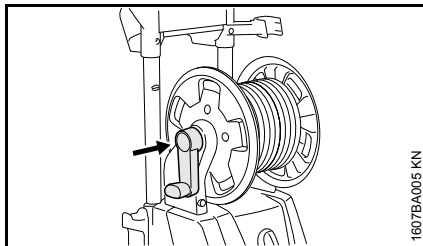
**RE 143 PLUS, RE 163 PLUS**

- potisnite ročico v navijalni boben cevi, dokler se ne zaskoči

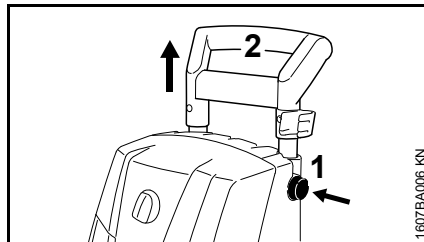
**Transport naprave****Po višini nastavljen ročaj**

- pritisnite gumb (1) in potegnite ročaj (2) navzgor do naslona
- spustite gumb in ponovno povlecite ročaj / potiskajte, dokler se teleskopska vodila ne zaskočijo

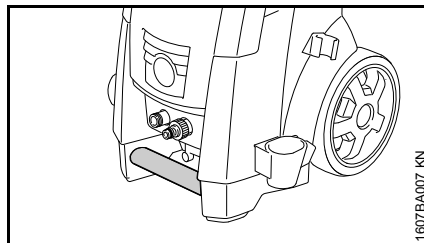
**Transportni ročaj**

S pomočjo transportnega ročaja lahko prenašate napravo.

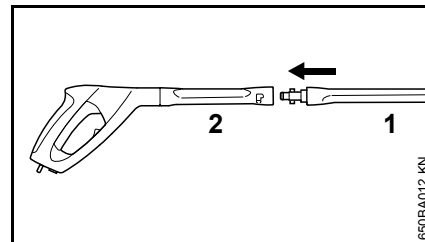
**Montaža, demontaža  
brizgalne cevi****Brizgalna cev**

- potisnite brizgalno cev (1) v sprejem brizgalne pištole (2), jo zavrtite za 90° in jo zataknete

**demontaža**

- potisnite brizgalno cev (1) v sprejem brizgalne pištole (2), jo zavrtite za 90° in jo potegnite iz nastavka

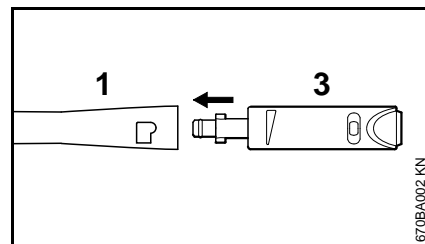
**Šoba**

- potisnite šobo (3) v priključek brizgalne cevi (1)
- držite šobo (3) pritisnjeno in jo za blokado zvrnite za 90°

## demontaža

- pritisnite šobo (3) v priključek in jo za deblokado zavrtite za 90°

## Montaža, demontaža visokotlačne cevi

RE 143, RE 163

### Montaža visokotlačne cevi

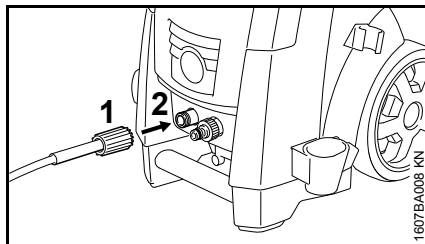

- potisnite visokotlačno cev na priključni nastavek (2)
- natakните objemno matico (1), jo ročno privijte in zategnite

### Demontaža visokotlačne cevi

- odvijte objemno matico (1)
- potegnite visokotlačno cev iz priključnega nastavka (2)

RE 143 PLUS, RE 163 PLUS

Visokotlačna cev je že priključena.

## Demontaža visokotlačne cevi

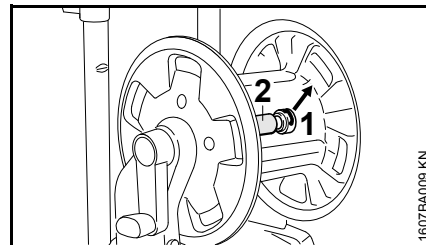

- izvlecite vzmetni vtič (1) iz priključnega nastavka potegnite visokotlačno cev (2)

### Montaža visokotlačne cevi

- potisnite visokotlačno cev (2) na priključek navijalnega bobna cevi
- vtaknite vzmetni vtič (1) v priključni nastavek

## Visokotlačna cev na brizgalni pištoli

### montaža

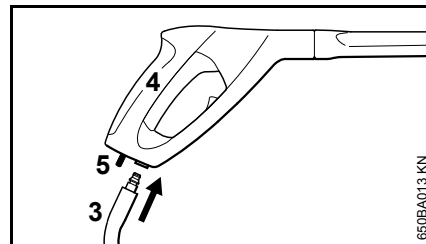

- potisnite priključek visokotlačne cevi (3) v sprejem brizgalne pištole (4), dokler se ne zaskoči

### demontaža

- aktivirajte zaporno ročico (5) in potegnite visokotlačno cev (3) iz sprejema brizgalne pištole

## Podaljšek visokotlačne cevi

Vedno uporabljajte samo en podaljšek visokotlačne cevi – glej "Posebni pribor"

## Ureditev oskrbe z vodo

Napravo lahko napajate tudi iz stoječih voda, cistern, rezervoarjev ali podobnega – glej "Ureditev breztladne oskrbe z vodo".

Splaknite cev pred priključitvijo na napravo z vodo, da v napravo ne zaide pesek in drugi delci umazanije.

### Priključitev cevi

- priključite cev na vodovodno cev (premer 1/2", min. dolžina je 10 m zaradi prestrejanja tlačnih impulzov. Maksimalna dolžina je 25 m)

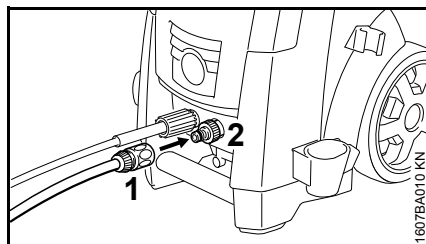

- potisnite priključek (1) na cevni priključek (2)
- odprite pipo za vodo

## Ploščata cev\* priključitev

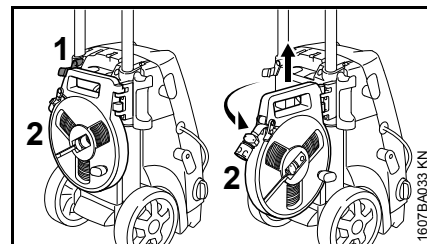

- pritisnite zaskočko (1) in odstranite kaseto ploščate cevi (2)
- odstranite kaseto ploščate cevi (2) iz nosilca v smeri navzgor

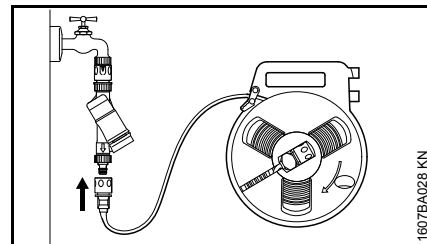

- priključite ploščato cev na vodovodno pipo

\* glede na državo je lahko na voljo ob dobavi ali pa kot posebni pribor

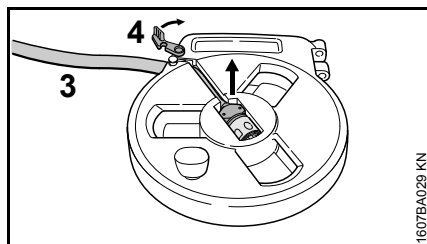

- ploščato cev (3) odvijte do konca iz kasete
- odprite zapah (4) in vzemite ven zaključek cevi s priključkom
- položite cev brez gub ali zank

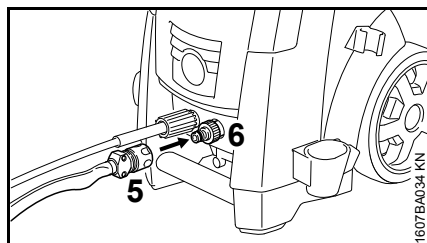

- potisnite priključek (5) na cevni priključek (6)
- odprite pipo za vodo

### Priključitev na vodovodno omrežje s pitno vodo

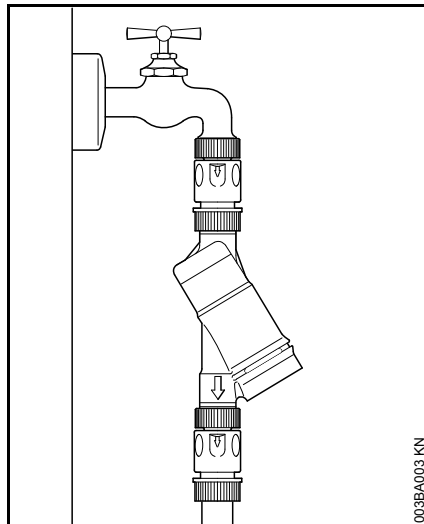

Pri priključitvi na vodovodno omrežje s pitno vodo mora biti med pipo in cevjo nameščen preprečevalec povratnega toka v skladu z IEC/EN 60335-2-79.

Ko voda enkrat steče skozi preprečevalec povratnega toka, se več ne smatra kot pitna voda.

Za preprečevanju povratnega toka vode iz visokotlačnega čistilnika v omrežje s pitno vodo je potrebno upoštevati predpis lokalnega vodovodnega podjetja.

### Ureditev breztladne oskrbe z vodo

Visokotlačni čistilnik se lahko za sesanje uporablja samo s sesalnim kompletom (posebni pribor).

#### OBVESTILO

Načeloma se priporoča uporaba vodnega filtra.

- priključite napravo na vodovod in jo na kratko zaženite v skladu z navodili za uporabo
- izklopite napravo
- demontirajte brizgalno napravo iz visokotlačne cevi
- odvijte sklopko cevi s priključka za vodo
- na priključek za vodo priključite sesalni komplet s priloženim priključkom

Obvezno uporabite priključek, ki je priložen v sesalnem kompletu. Sklopke cevi, ki so serijsko priložene visokotlačnemu čistilniku, pri sesanju ne tesnijo in zato niso primerne za sesanje vode.

- napolnite sesalno cev z vodo in potopite sesalno glavo sesalne cevi v zbiralnik vode – **ne uporabljajte umazane vode**
- držite visokotlačno cev z roko navzdol
- vklopite napravo
- počakajte, da začne iz visokotlačne cevi prihajati enakomeren vodni curek



- izklopite napravo
- priključite brizgalno napravo
- vklopite napravo in pri tem držite brizgalno pištolo odprto
- večkrat na kratko vklopite brizgalno pištolo, da se naprava čim prej prezrači

## Električni priključek naprave

Napetost in frekvenca naprave (glej tipsko tablico) morata biti v skladu z napetostjo in frekvenco omrežnega priključka.

Minimalna zaščita omrežnega priključka mora biti izvedena v skladu z navedbami v tehničnih podatkih – glej "Tehnični podatki".

Naprava mora biti na napetostno omrežje priključena preko zaščitnega stikala za okvarni tok, ki prekine dovod toka, če diferenčni tok do zemlje prekorači 30 mA za 30 ms.

Omrežni priključek mora ustrezati predpisom IEC 60364-1 ter predpisom, ki veljajo v vaši državi.

Pri vklopu naprave lahko pojav napetostnih nihanj, zaradi trenutnih neugodnih pogojev električnega omrežja (visoka omrežna impedanca), vpliva na druge električne uporabnike. Pri omrežnih impedancah manjših od 0,15 Ohmov ni pričakovati motenj.

Podaljšek kabla mora glede na omrežno napetost in dolžino napeljave imeti spodaj naveden minimalni premer.

dolžina kabla	minimalni premer
<b>220 V – 240 V:</b>	
do 20 m	1,5 mm <sup>2</sup>
20 m do 50 m	2,5 mm <sup>2</sup>

### Priključitev na omrežno vtičnico

Pred priključitvijo na električno napajanje preverite, ali je naprava izklopljena – glej "Izklop naprave"

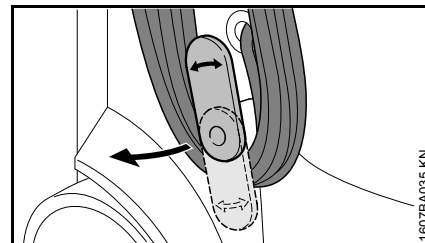

- obrnite spodnji nosilec navzgor in snemite priključni kabel
- vtaknite omrežni vtič naprave ali vtič kableskega podaljška v vtičnico, ki mora biti instalirana po predpisih

## Vklop naprave

- odprite pipo za vodo

### OBVESTILO

Vklopite napravo le ob priključeni vodovodni cevi in odprti vodovodni pipi. V nasprotnem primeru pride zaradi pomanjkanja vode do okvare na napravi.

- odvijte visokotlačno cev do konca

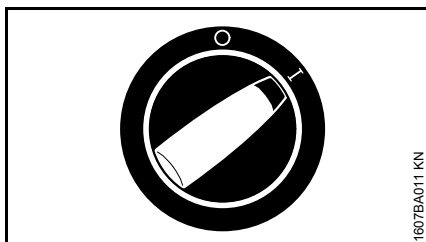

1607BA011 KN

- obrnite stikalo naprave v položaj I – naprava je v pripravljenosti (standby)

## Uporaba

### Upravljanje brizgalne pištole

- brizgalno pištolo usmerite na predmet, ki ga želite očistiti – **nikoli ne usmerjajte v ljudi!**
- pri zagonu naprave držite rotacijsko šobo, če je uporabljena, obrnjeno navzdol

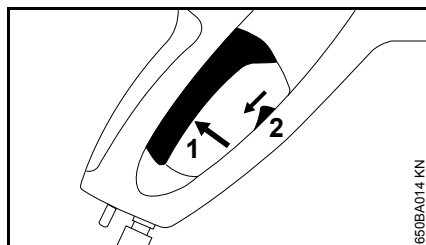

650BA014 KN

- potisnite varnostno ročico (2) navzdol – ročica (1) se odpahne
- potisnite ročico (1) do konca

Ko izpustite ročico, se motor izklopi.

### Stanje pripravljenosti

### OBVESTILO

Naprave v stanju pripravljenosti ne uporabljajte več kot 5 minut. Pri prekinitev dela, ki so daljše od 5 minut, pri odmorih med delom in ko naprava ni nadzorovana je treba napravo izklopiti na glavnem stikalu – glej "Izklop naprave".

## Visokotlačna cev

### OBVESTILO

Visokotlačne cevi ne prepegibajte in ne delajte zank.

Na visokotlačno cev ne postavljajte težkih predmetov in pazite, da je ne povozite z vozilom.

### Reguliranje tlaka/pretoka

Na visokotlačni črpalki lahko prilagodite delovni tlak in količino vode za daljši čas in glede na predmet, ki ga čistite.

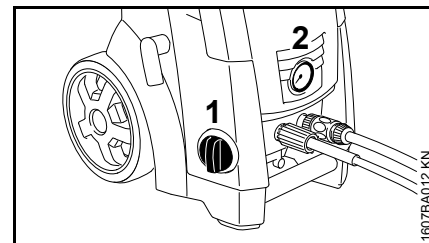

1607BA012 KN

- vrtljiv gumb (1) vrtite v smeri urinega kazalca, da povečate delovni tlak in količino vode
- vrtljiv gumb (1) vrtite v nasprotni smeri urinega kazalca, da zmanjšate delovni tlak in količino vode
- manometer (2) prikazuje tlak v visokotlačni črpalki

## Šobe

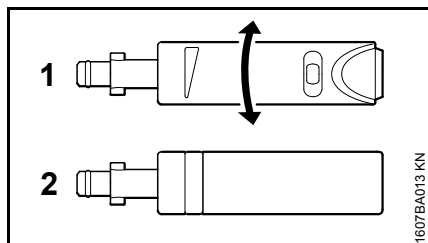

### Šoba s ploskim curkom (1)

Tlak vodnega curka lahko na šobi nastavljate brezstopenjsko.

Kot vodnega curka 15°, maksimalni učinek pri razdalji približno 7 cm.

- zavrtite nastavitveno cev

### Rotacijska šoba (2)

Šoba z rotacijskim curkom za trdovratno umazanijo na trdih podlagah. Najboljši učinek dosežete pri razdalji 10 cm.

Brizgalno napravo lahko uporabljate pri nizkem tlaku tudi brez šobe, npr. za spiranje z večjo količino vode.

## Predal za shranjevanje šob

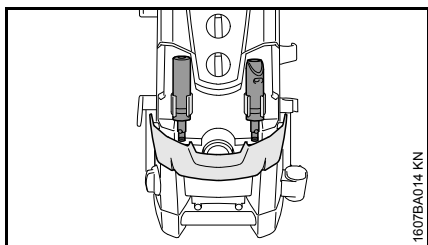

- odprite loputo – na nosilcih lahko shranite rotacijsko šobo in šobo za ploščati curek

## Shranjevanje dodatnega pribora

Brizgalno pištolo, brizgalno cev, čistilno iglo in dodatni pribor lahko shranite neposredno na napravi – glej "Pomembni sestavni deli".

## Mešanje čistilnega sredstva

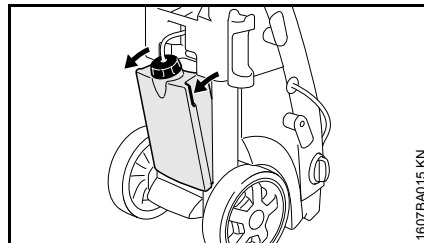

- primite posodo za čistilo za oba ročaja in ga potegnite ven do naslona
- odvijte pokrov s sesalno cevjo iz odprtine za polnjenje posode s čistilom
- v posodo za čistilo napolnite po navodilih razredčeno STIHL-ovo čistilo
- odprtino posode za čistilo zaprite s pokrovom
- pritiskajte ob posodo za čistilo, dokler se ne zaskoči v ohišju

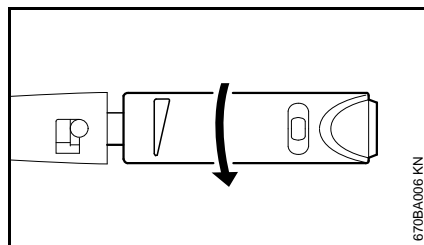

- vrtite nastavitveno cevko v smeri puščice do naslona (obratovanje pod nizkim tlakom)

Čistilo se lahko vsesava samo pod nizkim tlakom.

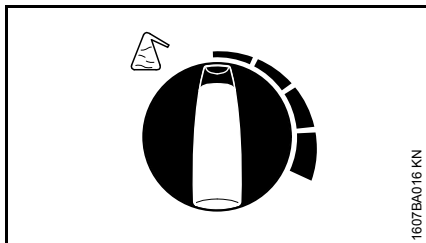

- nastavite količino čistila z dozirno ročico

Dozirna ročica v levo: 0 % (min)

Dozirna ročica v desno: 5 % (maks)

- čistilno sredstvo nanašajte od spodaj navzgor

Čistilna sredstva se ne smejo zasušiti na predmetu, ki ga čistite

Če ne želite več dodajati čistila:

- postavite dozirno ročico na 0 % (min)
- pustite visokotlačni čistilnik delovati še kratek čas z odprto brizgalno pištolo, dokler iz šobe ne izstopa več nobenega čistila

Pri priključenem podaljškju visokotlačne cevi sesanje čistila iz posode za čistilo ni možno.

### Montaža in demontaža posode za čistilo

Posodo za čistilo lahko snamete iz naprave, npr. za praznjenje ali čiščenje.

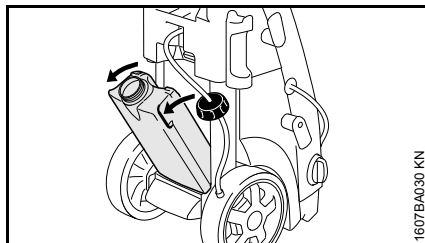

- primite posodo za čistilo za oba ročaja, jo odprite preko naslona in potegnite iz ohišja

- odvijte pokrov s sesalno cevjo iz odprtine za polnjenje posode s čistilom

Sesalna cev se lahko za shranjevanje potisne v ohišje visokotlačnega čistilnika.

### **montaža**

- vstavite posodo za čistilo v priključka na dnu ohišja
- pritiskajte ob posodo za čistilo, dokler se ne zaskoči v ohišju

### Sesanje čistila iz ločene posode

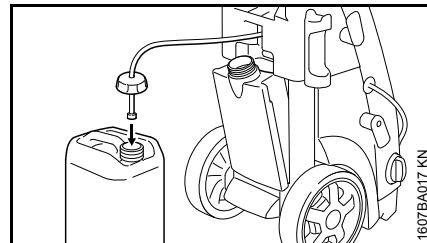

- odprite posodo za čistilo
- odvijte pokrov s sesalno cevjo iz odprtine za polnjenje posode s čistilom
- privijte pokrov s sesalno cevjo na ločeno posodo s čistilom

Pokrov ima standardni navoj in je prilagojen posodam s čistilom, ki so trenutno na tržišču.

- potisnite sesalno cev čim dlje v posodo s čistilom

### Natančen izračun, nastavitve koncentracije čistila

Pri nekaterih čistilih je potrebno zelo natančno nastaviti koncentracijo. V tem primeru izmerite pretok in porabo vode s pomočjo čistila.

- nastavite nastavitveno cev na šobi na obratovanje pod nizkim tlakom – kot je opisano spodaj
- postavite dozirno ročico za čistilo na "0 % (min)"
- držite brizgalno pištolo v primerno in prazno posodo (> 20 l) in jo vklopite za natančno 1 minuto

- izmerite količino vode "Q" v posodi
- napolnite 2 litra čistila v predpisani koncentraciji v primerno posodo (z lestvico od 0, 1 l) – STIHL priporoča uporabo STIHL-ovega čistila
- držite sesalno cev v posodo
- nastavite dozirno ročico na zeleno koncentracijo čistila: 0 % (min) do 5 % (maks)
- držite brizgalno pištolo v primerno in prazno posodo (> 20 l) in jo vklopite za natančno 1 minuto
- na lestvici odčitajte porabo čistila "QR"

Izračun dejanske koncentracije čistila:

$$\frac{QR}{Q} \times V = \text{koncentracija}$$

- QR = količina porabljenega čistila (v l/min)
- Q = količina vode brez čistila (v l/min)
- V = razredčeno čistilo (v %)

Če dejanska koncentracija odstopa od zelene, morate popraviti nastavev dozirne ročice, po potrebi ponovite meritev.

### Izračun razredčenega čistila v %

Če razredčeno čistilo ni navedeno kot vrednost v %, lahko to izračunate z naslednjo tabelo:

Razmerje-vrednost

1:1	=	50 %
1:2	=	33,3 %
1:3	=	25 %
1:5	=	16,6 %
1:10	=	9 %

**Primer:**

Izračun razmerje-vrednost 1:2

$$- A = 1$$

$$- B = 2$$

$$\frac{A}{(A + B)} \times 100 = \text{vrednost v \%}$$

$$\frac{1}{(1 + 2)} \times 100 = 33,3 \%$$

## Izklop naprave

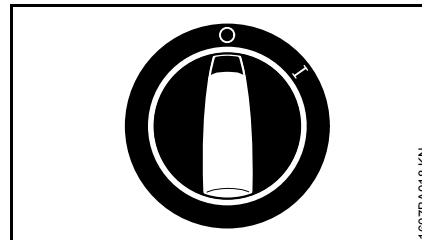

- obrnite stikalo naprave v položaj **0** in zaprite vodovodno pipo
- pritisnite brizgalno pištolo, dokler iz nje voda le še kaplja (naprava sedaj ni več pod tlakom)
- izpusnite ročico

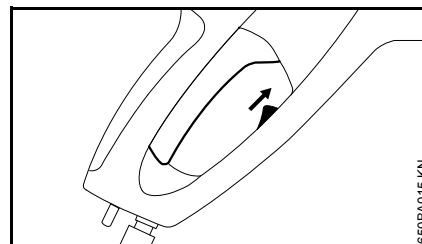

- potisnite varnostno ročico brizgalne pištole navzgor – brizgalna pištola se blokira, tako preprečite nenamerni vklop naprave
- izvlecite omrežni vtič iz vtičnice
- iz naprave in vodovodne cevi odstranite cev

## Po uporabi

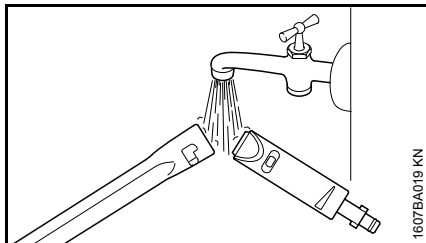

- izplaknite zapah brizgalne cevi in šobo z vodo, da preprečite odlaganje usedlin
- navijte visokotlačno cev in priključni kabel na zato namenjen nosilec – glej "Pomembni sestavni deli"

### Izvedbe s kaseto za ploščato cev\*

- preostalo vodo izpraznite iz ploščate cevi
- razprostrite ploščato cev, da ne bo nagubana in da bo brez zank

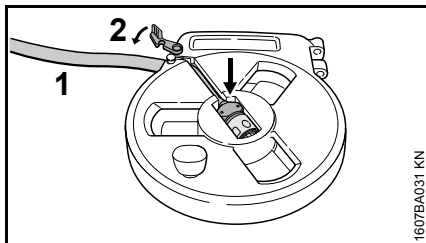

- položite priključek v sprejem in potegnite ploščato cev (1) skozi odprtino
- zaprite zapah (2)

\* glede na državo je lahko na voljo ob dobavi ali pa kot posebni pribor

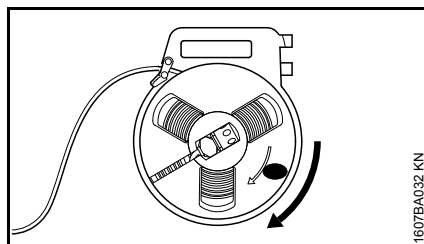

- navijte ploščato cev

## Shranjevanje naprave

Napravo shranjujte v suhem prostoru, ki je zaščiten proti zmrzovanju.

V primeru, ko zaščita pred zmrzaljo ni zagotovljena, je potrebno v črpalko napolniti antifriz na bazi glikola – kot pri avtomobilih:

- Potopite dovodno cev v posodo z antifrizom
- V isto posodo potopite brizgalno pištolo brez razpršilne cevi
- Vključite napravo in pri tem držite brizgalno pištolo odprto
- Brizgalno pištolo držite odprto tako dolgo, dokler iz nje ne teče enakomeren curek
- Preostanek sredstva proti zmrzovanju shranite v zaprti posodi

## Napotki za vzdrževanje in nego

Naslednji podatki se nanašajo na normalne razmere pri uporabi. Pri daljših dnevni delovnih časih je potrebno navedene časovne razmake ustrezno skrajšati. Pri občasni uporabi se lahko časovne razmake ustrezno podaljša.		pred vsako uporabo	po končanem delu oz. dnevno	mesečno	pri poškodbah	po potrebi
Celoten stroj	vizualni pregled (stanje, tesnenje)	X				
	očistite		X			X
Priključki na visokotlačni cevi	očistite		X			X
	namastite					X
Vtič priključka brizgalne cevi in objemka priključka brizgalne pištole	očistite	X				X
Cedilo za pretok vode v visokotlačnem vhodu	očistite			X		X
	zamenjajte				X	
Visokotlačna šoba	očistite		X			
	zamenjajte				X	
Prezračevalne odprtine	očistite					X
Podstavne noge	preverite					X
	zamenjajte				X	

## Vzdrževanje

Pred čiščenjem in vzdrževanjem naprave vedno izvlecite vtič iz električnega omrežja.

Za brezhibno delovanje naprave vam priporočamo, da pri vsaki uporabi naprave opravite naslednje:

- vodno cev, visokotlačno cev, brizgalno cev in priključke pred uporabo temeljito sperite z vodo
- iz priključkov odstranite pesek in prah

### Čiščenje šobe

Posledica zamašene šobe je previsok pritisk v črpalki. Zaradi tega jo morate nemudoma očistiti.

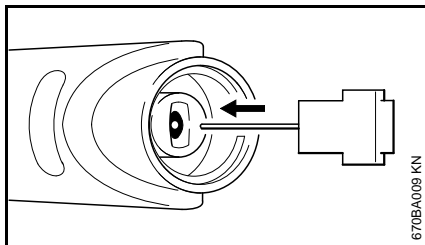

- izklopite napravo
- pritiskajte brizgalno pištolo, dokler iz nje voda le še kaplja – naprava sedaj ni več pod tlakom
- odstranite šobo
- očistite šobo s čistilno iglo



### OBVESTILO

Šobo čistite samo, ko je demontirana

- sperite šobo od spredaj z vodo

### Čiščenje cedila za pretok vode

Cedilo za pretok vode očistite enkrat mesečno ali po potrebi.

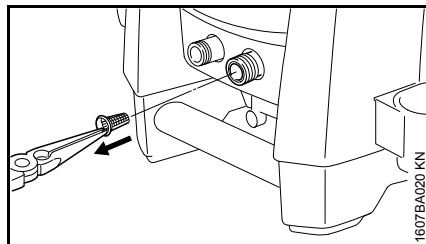

- odvijte priključek cevi
- s pomočjo klešč previdno izvlecite cedilo in ga splaknite z vodo
- pred ponovno montažo preverite ali je cedilo brezhibno – poškodovano cedilo zamenjajte

### Čiščenje prezračevalnih odprtin

Naprava naj bo vedno čista, da je na odprtinah naprave omogočen vstop in izstop zraka za hlajenje.

### Mazanje priključkov

Priključke na brizgalni pištoli za priključitev visokotlačne cevi in brizgalne cevi po potrebi namastite.

## Zagon po daljšem skladiščenju

Pri daljšem času skladiščenja se lahko v črpalki nakopičijo mineralne odpadne snovi. Zaradi tega motor dela slabo ali pa sploh ne.

- priključite napravo na vodovodno pipo in jo temeljito sperite z vodo. Pri tem ne priklaplajte omrežnega vtiča
- priključite omrežni vtič v vtičnico
- vklopite napravo in pri tem držite brizgalno pištolo odprto



## Zmanjševanje obrabe in preprečevanje poškodb

Upoštevanje navedb v teh navodilih za uporabo preprečuje prekomerno obrabo in poškodbe na napravi.

Uporaba, vzdrževanje in shranjevanje naprave mora biti izvedeno skrbno, kot je to opisani v teh navodilih za uporabo.

Za vslo nastalo škodo, ki bi nastala zaradi neupoštevanja varnostnih napotkov, navodil za uporabo in napotkov za vzdrževanje, odgovarja uporabnik sam. To velja še posebej za:

- s strani proizvajalca STIHL nedovoljenih sprememb na izdelku
- uporabo dodatnega pribora, ki ga ne dovoljuje STIHL, je neustrezno ter kakovostno manjvredno
- uporabo naprave, ki ni v skladu s predpisi
- uporabo naprave za športne in tekmovalne prireditve
- poškodbe, ki so posledica nadaljnje uporabe že poškodovanih delov naprave
- poškodbe zaradi zmrzali
- poškodbe, ki so posledica oskrbe z napačno el. napetostjo
- poškodbe zaradi slabe oskrbe z vodo (npr. premer dovodne cevi je premajhen)

### Vzdrževalna dela

Vsa vzdrževalna dela, ki so opisana v poglavju "Napotki za vzdrževanje in nego" je potrebno izvajati redno. V

kolikor ta vzdrževalna dela ne more izvesti uporabnik sam, je potrebno pooblastiti pooblaščenega STIHL-ovega prodajalca.

STIHL priporoča izvajanje vzdrževalnih del in popravil izključno s strani pooblaščenega prodajalca STIHL. Pooblaščenim prodajalcem STIHL ponujamo redna šolanja in tehnične informacije.

V primeru, da se ta dela ne izvedejo pravočasno ali pa se ne izvedejo strokovno lahko nastane škoda, za katero je odgovoren uporabnik sam. Sem spadajo poškodbe, kot so:

- poškodbe sestavnih delov naprave kot posledica nepravočasnega in nepravilnega servisiranja
- korozija in druge poškodbe, ki so posledica nepravilnega shranjevanja naprave
- poškodbe na napravi kot posledica uporabe nekakovostnih in manjvrednih nadomestnih delov

### Obrabni deli

Nekateri deli naprave se normalno obrabljajo kljub pravilni uporabi in jih je potrebno pravočasno zamenjati glede na vrsto in trajanje uporabe. Sem spadajo:

- visokotlačne šobe
- visokotlačne cevi

## Pomembni sestavni deli

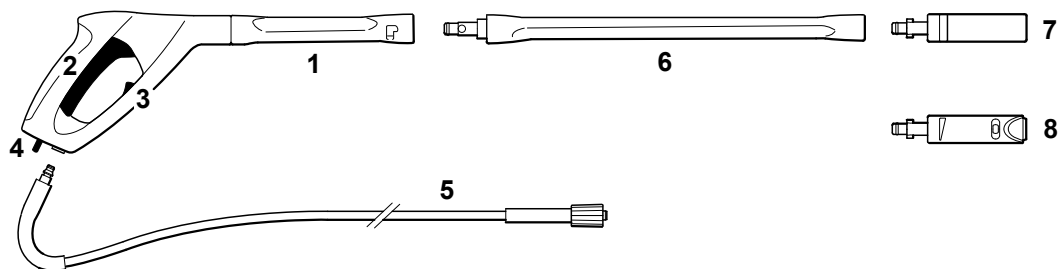

RE 143, RE 163

RE 143 PLUS, RE 163 PLUS

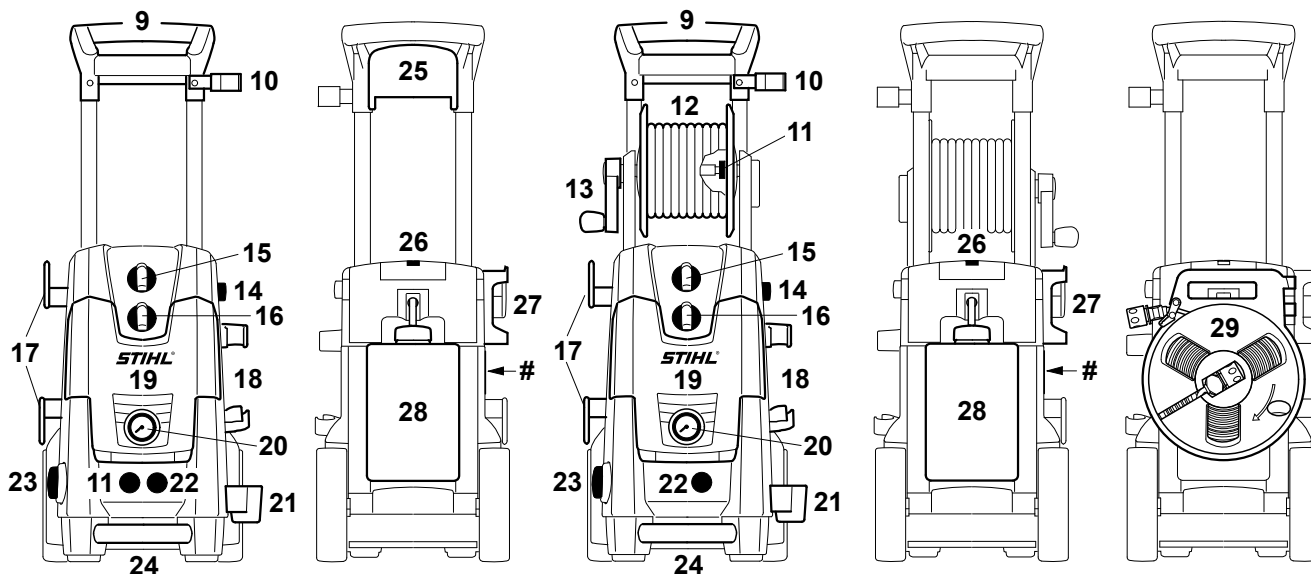

1607BA021 KN

- 1 brizgalna pištola
- 2 ročica
- 3 varnostna ročica
- 4 vzmetni gumb
- 5 visokotlačna cev
- 6 brizgalna cev
- 7 rotacijska šoba
- 8 nastavljiva visokotlačna šoba
- 9 ročaj
- 10 zgornji nosilec brizgalne naprave
- 11 priključek za visokotlačno cev
- 12 navijalni boben cevi
- 13 ročica navijalnega bobna
- 14 gumb za nastavitev višine ročaja
- 15 stikalo naprave
- 16 vrtljivi gumb za doziranje čistila
- 17 nosilec priključnega kabla
- 18 nosilec posebnega pribora kot je npr. rotacijska krtača
- 19 predal za shranjevanje šob
- 20 manometer
- 21 spodnji nosilec brizgalne naprave
- 22 priključek za vodo
- 23 vrtljivi gumb regulacije tlaka/pretoka
- 24 transportni ročaj
- 25 nosilec cevi
- 26 čistilna igla
- 27 držalo brizgalne pištole
- 28 posoda za čistilo
- 29 kasetna ploščate cevi (glede na državo je lahko priložena ob dobavi ali pa na voljo kot posebni pribor)
- # tipska tablica

## Tehnični podatki

### Podatki o elektriki

#### RE 143, RE 143 PLUS

Podatki o električnem priključku:	230 V / 1~ / 50 Hz <sup>1), 4)</sup> 220 V / 1~ / 50 Hz <sup>2)</sup> 220 V / 1~ / 60 Hz <sup>3)</sup>
Moč:	2,9 kW <sup>1) 3)</sup> 2,2 kW <sup>2)</sup> 2,8 kW <sup>4)</sup>
Sprejemni tok:	12,6 A <sup>1)</sup> 10 A <sup>2)</sup> 13,2 A <sup>3)</sup> 12,2 A <sup>4)</sup>
Instalacijski odklopnik, inerten (karakteristika "C" ali "K"):	13 A <sup>1) 2) 4)</sup> 15 A <sup>3)</sup>
Zaščitni razred:	I
Vrsta zaščite:	IP X5

- 1) 230 V / 50 Hz izvedba  
2) 220 V / 50 Hz izvedba  
3) 220 V / 60 Hz izvedba  
4) 230 V / 50 Hz izvedba GB

#### RE 163, RE 163 PLUS

Podatki o električnem priključku:	230 V / 1~ / 50 Hz 230 V - 240 V / 1~ / 50 Hz <sup>5)</sup>
Moč:	3,3 kW 2,4 kW <sup>5)</sup>
Sprejemni tok:	14,3 A 10 A <sup>5)</sup>
Instalacijski odklopnik, inerten (karakteristika "C" ali "K"):	16 A 10 A <sup>5)</sup>
Zaščitni razred:	I
Vrsta zaščite:	IP X5
<sup>5)</sup>	230 V - 240 V / 50 Hz izvedba

### Podatki o hidravliki

#### RE 143, RE 143 PLUS

Delovni tlak:	14 Mpa <sup>1)</sup> (140 barov) 12 Mpa <sup>2)</sup> (120 barov) 12,2 Mpa <sup>3)</sup> (122 barov) 12,8 Mpa <sup>4)</sup> (128 barov)
Maks. dovoljen tlak:	15 Mpa (150 barov)
Maks. tlak dotoka vode:	1 Mpa (10 barov)
Maks. pretok vode:	610 l/h <sup>1) 4)</sup> 520 l/h <sup>2)</sup> 700 l/h <sup>3)</sup>

Pretok vode po standardu EN 60335-2-79:	540 l/h <sup>1)</sup> 470 l/h <sup>2)</sup> 660 l/h <sup>3)</sup> 570 l/h <sup>4)</sup>
Maks. višina sesanja:	0,5 m
Maks. temperatura dotoka vode	
Obratovanje pod tlakom:	60 °C
Breztljučno obratovanje:	20 °C
Maks. povratno udarna moč:	25,1 N <sup>1)</sup> 20,2 N <sup>2)</sup> 28,6 N <sup>3)</sup> 25,3 N <sup>4)</sup>

- 1) 230 V / 50 Hz izvedba  
2) 220 V / 50 Hz izvedba  
3) 220 V / 60 Hz izvedba  
4) 230 V / 50 Hz izvedba GB

**RE 163, RE 163 PLUS**

Delovni tlak:	15 Mpa (150 barov) 12 Mpa <sup>5)</sup> (120 barov)
Maks. dovoljen tlak:	16 Mpa (160 barov)
Maks. tlak dotoka vode:	1 Mpa (10 barov)
Maks. pretok vode:	650 l/h 520 l/h <sup>5)</sup>
Pretok vode po standardu EN 60335-2-79:	570 l/h 470 l/h <sup>5)</sup>
Maks. višina sesanja:	0,5 m
Maks. temperatura dotoka vode	
Obratovanje pod tlakom:	60 °C
Breztljučno obratovanje:	20 °C
Maks. povratno udarna moč:	27,4 N 20,2 N <sup>5)</sup>

- 5) 230 V - 240 V / 50 Hz izvedba

**Mere****RE 143, RE 163**

Dolžina približno:	386 mm
Širina približno:	377 mm
Višina približno:	711 mm

**RE 143 PLUS, RE 163 PLUS**

Dolžina približno:	386 mm
Širina približno:	377 mm
Višina približno:	787 mm

**Teža****RE 143**

Naprava:	24 kg
Pripravljena za uporabo:	26,4 kg

**RE 143 PLUS**

Naprava:	25 kg
Pripravljena za uporabo:	27,2 kg

**RE 163**

Naprava:	24 kg
Pripravljena za uporabo:	26,4 kg

**RE 163 PLUS**

Naprava:	25 kg
Pripravljena za uporabo:	27,2 kg

**Visokotlačna cev**

RE 143:	9 m, DN 06, jekleno tkanje
RE 143 PLUS:	12 m, DN 06, jekleno tkanje
RE 163:	9 m, DN 06, jekleno tkanje
RE 163 PLUS:	12 m, DN 06, jekleno tkanje

**Ploščata cev**

12 m, tekstilno tkanje

**Vrednosti hrupa in vibracij****Dovoljen trajni nivo hrupa L<sub>pA</sub> po standardu EN 60335-2-79 priloga ZAA**

RE 143	71,7 dB(A) <sup>1)</sup> 74,6 dB(A) <sup>2)</sup> 75,6 dB(A) <sup>3)</sup>
RE 143 PLUS	77,4 dB(A) <sup>1)</sup> 77,9 dB(A) <sup>4)</sup>
RE 163	73,5 dB(A) <sup>1)</sup> 74,6 dB(A) <sup>5)</sup>
RE 163 PLUS	79,7 dB(A) <sup>1)</sup>

## Nivo hrupa ob obremenitvi $L_{wA}$ po standardu EN 60335-2-79 priloga ZAA

RE 143	84,8 dB(A) <sup>1)</sup>
	87,6 dB(A) <sup>2)</sup>
	88,7 dB(A) <sup>3)</sup>
RE 143 PLUS	90,5 dB(A) <sup>1)</sup>
	91 dB(A) <sup>4)</sup>
RE 163	86,6 dB(A) <sup>1)</sup>
	87,6 dB(A) <sup>5)</sup>
RE 163 PLUS	92,8 dB(A) <sup>1)</sup>

1) 230 V / 50 Hz izvedba  
 2) 220 V / 50 Hz izvedba  
 3) 220 V / 60 Hz izvedba  
 4) 230 V / 50 Hz izvedba GB  
 5) 230 V - 240 V / 50 Hz izvedba

## Pospešek vibracij $a_{hv}$ na ročaju po standardu ISO 5349

s ploščato šobo < 2,5 m/s<sup>2</sup>

Za dovoljen trajni nivo hrupa in nivo hrupa ob obremenitvi znaša K-faktor v skladu s smernico 2006/42/ES = 1,5 dB(A); za pospešek treslajev znaša K-faktor v skladu s smernico 2006/42/ES = 2,0 m/s<sup>2</sup>.

## REACH

REACH je oznaka za odredbo ES za registracijo, oceno in dovoljenje kemikalij.

Informacije za izpolnitev zahtev odredbe REACH (ES) št. 1907/2006 si oglejte na [www.stihl.com/reach](http://www.stihl.com/reach)

## Posebni pribor

### Navodila za uporabo in omejitve

#### Podaljšek brizgalne cevi

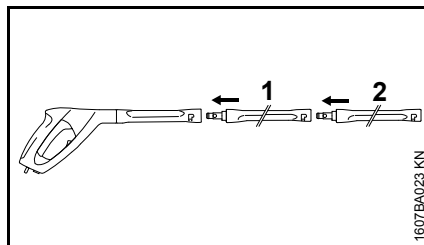

Načeloma se lahko uporablja samo en podaljšek brizgalne cevi (1) med brizgalno pištolo in serijsko brizgalno cevjo (2).

#### RA 101

RA 101 uporabljajte neposredno ali pa skupaj s priloženim podaljškom brizgalne cevi na brizgalni pištoli. Ne uporabljajte nobenih dodatnih podaljškov brizgalne cevi.

#### Naprava za mokro peskanje

Napravo za mokro peskanje uporabljajte neposredno ali pa skupaj s podaljškom brizgalne cevi na brizgalni pištoli. Ne uporabljajte nobenih dodatnih podaljškov brizgalne cevi.

#### Komplet za čiščenje cevi, 15 m

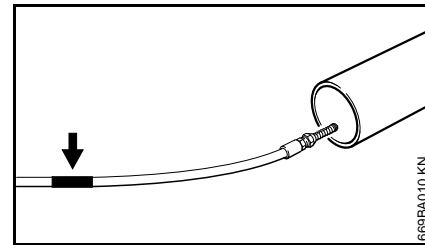

Na čistilni cevi je pod šobo oznaka (glej puščico).

- potisnite cev do oznake v cev, ki jo čistite – šele nato vklopite napravo

Če postane oznaka vidna, ko izvlačete cev:

- izklopite napravo
- pritisnite brizgalno pištolo, dokler naprava ni več pod pritiskom

- cev v celoti izvlčite iz cevi

Čistilne cevi nikoli ne izvlčite, dokler je naprava vklopljena.

#### Podaljški visokotlačne cevi

- jekleno tkanje, 7 m
- jekleno tkanje, 10 m
- jekleno tkanje, 20 m

Med napravo in visokotlačno cev priključite vedno samo en podaljšek visokotlačne cevi.

#### Ploščata tekstilna cev s kaseto

Nizkotlačna cev za priključitev visokotlačnega čistilnika na vodovodno pipo. S pomočjo kasete lahko ploščato tekstilno cev navijate in odvijate ter prostorsko varčno shranite neposredno na napravi.

### Rotacijska krtača

Rotacijsko krtačo uporabljajte neposredno na brizgalni pištoli ali pa skupaj s podaljškom brizgalne cevi. Ne uporabljajte nobenih dodatnih podaljškov brizgalne cevi.

### Upognjena brizgalna cev

Upognjeno brizgalno cev uporabljajte neposredno na brizgalni pištoli ali pa skupaj s podaljškom brizgalne cevi. Ne uporabljajte nobenih dodatnih podaljškov brizgalne cevi.

Šobo lahko očistite s pomočjo priložene čistilne igle.

### Dolga upognjena brizgalna cev

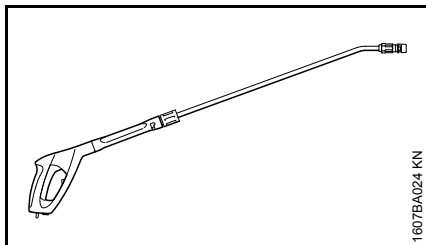

Dolgo in upognjeno brizgalno cev uporabljajte samo neposredno na brizgalni pištoli. Ne uporabljajte podaljška brizgalne cevi.

Nikoli ne usmerjajte cevi okoli nepreglednih vogalov, kjer bi se lahko zadrževali ljudje. Šobo lahko očistite s pomočjo priložene čistilne igle.

### Vodni filter

Za čiščenje vode iz vodovodnega omrežja kakor tudi stoječe vode pri breztladni uporabi.

### Preprečevalec povratnega toka

Preprečuje povratni tok vode iz visokotlačnega čistilnika v vodovodno omrežje s pitno vodo.

### Ostali posebni pribor

- krtača za površinsko čiščenje
- čistilni komplet
- sesalni komplet
- čistilna sredstva za različne namene

Najnovejše informacije o tem in dodatnem posebnem priboru so vam na voljo pri pooblaščenem prodajalcu STIHL.

## Odprava napak

Pred posegi na napravi izklopite napravo iz električnega omrežja, zaprite vodovodno pipo in brizgalno pištolo držite odprto, dokler ni več pod pritiskom.

motnja	vzrok	odprava motnje
motor se po vklopu ne zažene (brni pri vklopu)	pre nizka omrežna napetost oz. nekaj z njo ni v redu	preverite električni priključek vtič, kabel in stikalo
	podaljšek kabla z napačnim premerom	uporabite podaljšek z ustreznim premerom, glej "Električni priključek naprave"
	podaljšek kabla je predolg	priključite napravo brez ali s krajšim podaljškom kabla
	električna varovalka je izklopljena	izklopite napravo, držite brizgalno pištolo odprto, dokler iz nje voda le še kaplja, vklopite varovalno ročico in ponovno vklopite varovalko
	brizgalna pištola trenutno ni v uporabi	pri vklopu aktivirajte brizgalno pištolo
motor se kar naprej vklaplja in izklaplja	visokotlačna črpalka ali brizgalna naprava ne tesni	napravo naj popravi pooblaščen prodajalec <sup>1)</sup>
motor se je izklopil	naprava se zaradi pregrevanja motorja samodejno izklopi	preverite ali sta predpisana el. napetost naprave in oskrba z el. napetostjo usklajeni, izklopite motor za najmanj 5 minut, da se ohladi in napravo ponovno zaženite
slaboten, moten in umazan vodni curek	šoba je onesnažena	očistite šobo, glej "Vzdrževanje"

Pred posegi na napravi izklopite napravo iz električnega omrežja, zaprite vodovodno pipo in brizgalno pištolo držite odprto, dokler ni več pod pritiskom.

<b>motnja</b>	<b>vzrok</b>	<b>odprava motnje</b>
nihanja vodnega tlaka oz. padeč tlaka	pomanjkanje vode	odprite vodno pipo do konca upoštevajte dovoljeno višino sesanja (samo pri sesanju)
	visokotlačna šoba v brizgalni glavi je zamašena	očistite visokotlačno šobo, glej "Vzdrževanje"
	cedilo na vstopu v črpalko je zamašeno	očistite cedilo za pretok vode, glej "Vzdrževanje"
	visokotlačna črpalka ne tesni, ventili so pokvarjeni	napravo naj popravi pooblaščen prodajalec <sup>1)</sup>
	šoba je zamašena	očistite šobo
ni pretoka čistilnega sredstva	posoda za čistilno sredstvo je prazna	napolnite posodo s čistilnim sredstvom
	zamašeno vsesavanje čistilnega sredstva	odstranite vzrok zamašitve
	Venturi-šoba je obrabljena	naj Vam napravo servisira pooblaščen serviser

<sup>1)</sup> STIHL priporoča pooblaščenega prodajalca STIHL



## Navodila za popravilo

Uporabniki te naprave lahko izvajajo samo vzdrževalna dela in servise, ki so navedena v navodilih za uporabo. Ostala popravila lahko izvajajo samo pooblaščen prodajalci.

STIHL priporoča izvajanje vzdrževalnih del in popravil izključno s strani pooblaščenega prodajalca STIHL. Pooblaščenim prodajalcem STIHL ponujamo redna šolanja in tehnične informacije.

Pri popravilih je dovoljena samo uporaba nadomestnih delov, ki jih dovoljuje STIHL za to napravo ali pa tehnično enakovrednih izdelkov. Uporabljajte le kakovostne nadomestne dele. V nasprotnem primeru lahko pride do nesreč ali okvar na napravi.

STIHL priporoča uporabo originalnih nadomestnih delov.

STIHL-ove originalne nadomestne dele boste prepoznali po STIHL-ovi številki nadomestnega dela, po napisu **STIHL**® in po STIHL-ovi oznaki nadomestnega dela  (na manjših delih je lahko samo oznaka).

## Odstranjevanje v odpad

Pri odstranjevanju upoštevajte državne predpise o ravnanju z odpadki.

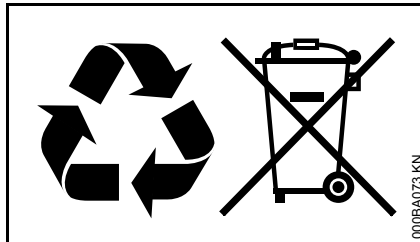

Izdelkov STIHL ne odvrzite med gospodinjske odpadke. Izdelek STIHL, akumulator, dodatni pribor in embalažo reciklirajte na okolju prijazen način.

Najnovejše informacije o ravnanju z odpadki so vam na voljo pri pooblaščenem prodajalcu STIHL.

## ES Izjava o ustreznosti izdelka

ANDREAS STIHL AG & Co. KG  
Badstr. 115  
D-71336 Waiblingen

potrjuje, da izdelek

Izvedba:	visokotlačni čistilnik
Znamka izdelovalca:	STIHL
Tip:	RE 143, RE 143 PLUS
Identifikacija serije:	4768
Tip:	RE 163, RE 163 PLUS
Identifikacija serije:	4769

ustreza predpisom in direktivam 2011/65/EU, 2006/42/ES, 2004/108/ES in 2000/14/ES in je razvit ter izdelan v skladu z naslednjimi standardi:

EN ISO 12100-1, EN ISO 12100-2, EN 55014-1, EN 55014-2, EN 60335-1, EN 60335-2-79, EN 61000-3-2, EN 61000-3-3

Za ugotavljanje izmerjene in zajamčene ravni zvočne moči je bilo postopano v skladu z Direktivo 2000/14/ES, dodatek V, z uporabo standarda ISO 3744.

**Izmerjena raven zvočne moči**

RE 143	84,8 dB(A) <sup>1)</sup>
	87,6 dB(A) <sup>2)</sup>
	88,7 dB(A) <sup>3)</sup>
RE 143 PLUS	90,5 dB(A) <sup>1)</sup>
	91 dB(A) <sup>4)</sup>
RE 163	86,6 dB(A) <sup>1)</sup>
	87,6 dB(A) <sup>5)</sup>
RE 163 PLUS	92,8 dB(A) <sup>1)</sup>

**Zajamčena raven zvočne moči**

RE 143	86 dB(A) <sup>1)</sup>
	89 dB(A) <sup>2)</sup>
	90 dB(A) <sup>3)</sup>
RE 143 PLUS	92 dB(A)
RE 163	88 dB(A) <sup>1)</sup>
	89 dB(A) <sup>5)</sup>
RE 163 PLUS	94 dB(A) <sup>1)</sup>

1) 230 V / 50 Hz izvedba

2) 220 V / 50 Hz izvedba

3) 220 V / 60 Hz izvedba

4) 230 V / 50 Hz izvedba GB

5) 230 V - 240 V / 50 Hz izvedba

Tehnična dokumentacija shranjena pri:

ANDREAS STIHL AG & Co. KG

Dovoljenje izdelka

Letnica izdelave naprave je navedena na CE-tablici.

Waiblingen, 1. 8. 2012

ANDREAS STIHL AG & Co. KG

ki ga zastopa



Thomas Elsner

Vodja menagementa skupin izdelkov

**Certifikat o kakovosti izdelka**



Vsi izdelki podjetja STIHL so v visokokakovostni izdelki.

Podjetje STIHL je prav tako prejelo certifikat neodvisne družbe za vse svoje izdelke na področju razvoja, materialov, izdelave, montaže, dokumentacije in servisne službe, kjer izpolnjujejo stroge zahteve mednarodnega standarda ISO 9001 za menedžment kakovosti.



0458-680-9221-B

OEU



[www.stihl.com](http://www.stihl.com)



0458-680-9221-B

# McGrp.Ru



## Сайт техники и электроники

Наш сайт [McGrp.Ru](http://McGrp.Ru) при этом не является просто хранилищем [инструкций по эксплуатации](#), это живое сообщество людей. Они общаются на форуме, задают вопросы о способах и особенностях использования техники. На все вопросы очень быстро находят ответы от таких же посетителей сайта, экспертов или администраторов. Вопрос можно задать как на форуме, так и в специальной форме на странице, где описывается интересующая вас техника.